

DRE

KATALOG DRZWI

2024

EDYCJA 1



Drzwi DRE Nestor 3
kaszmir mat

PROMOCJA DRZWI

NOWE ZAWIASY



BIAŁE OŚCIEŻNICE



SARA ECO 2

Nowa cena kompletu promocyjnego:

1202 zł netto | 1478,46 brutto

Powyższa cena dotyczy kompletu drzwi, składającego się z ościeżnicy aluminiowej DRE kolor standard aluminium oraz skrzydła drzwiowego gruntowanego lakierem w normie 202 z dwoma zawiasami.

*Drzwi Sara ECO 2 z ościeżnicami aluminiowymi DRE w kolorze aluminium i białym dostępne są ze stanów magazynowych w wybranych konfiguracjach.



DRZWI RAMOWE

| | | |
|----------------|-----------------------|----|
| NOWOŚCI | Vetro E -Synchro..... | 4 |
| | Sigma..... | 6 |
| NOWOŚCI | Estra..... | 8 |
| | Torino..... | 10 |
| | Verano..... | 12 |
| | Ena..... | 13 |
| | Triesta..... | 14 |
| | Solte..... | 15 |
| NOWOŚCI | Reva..... | 16 |
| | Fosca..... | 18 |
| NOWOŚCI | Nestor..... | 20 |
| NOWOŚCI | Auri..... | 22 |
| | Elsa..... | 24 |
| | Premium..... | 26 |
| | Piano..... | 28 |
| | Scala..... | 30 |
| | Verso..... | 32 |
| | Vetro A..... | 34 |
| | Vetro B..... | 36 |
| | Vetro D..... | 38 |
| | Lumio..... | 40 |
| | Vico..... | 42 |

DRZWI RAMOWE MALOWANE

| | | |
|----------------|--------------|----|
| | Berge..... | 44 |
| | Even..... | 46 |
| | Nestor..... | 48 |
| NOWOŚCI | Vetro E..... | 50 |

DRZWI PŁYTOWE

| | | |
|----------------|----------------------|----|
| NOWOŚCI | Nova -Cell..... | 52 |
| | Wood..... | 54 |
| | Claro..... | 56 |
| | Grafi..... | 58 |
| | Lux..... | 62 |
| NOWOŚCI | Nova -Synchro..... | 64 |
| | Rivia..... | 66 |
| | Galeria Alu..... | 68 |
| | Arte B..... | 70 |
| | Carla..... | 71 |
| | Finea i Finea B..... | 72 |
| | Deco..... | 74 |
| | Modern..... | 76 |
| | Kanon..... | 78 |
| | Plus..... | 80 |
| | Standard..... | 82 |
| | Fano..... | 84 |
| | Arte..... | 86 |

DRZWI PŁYTOWE MALOWANE

| | | |
|--|-------------|----|
| | Uni..... | 88 |
| | Fargo..... | 90 |
| | Binito..... | 92 |

DRZWI PŁYTOWE LAMINAT CPL

| | | |
|--|----------------------|----|
| | Standard Invest..... | 94 |
| | Standard CPL..... | 96 |

DRZWI PŁYTOWE O ZM. WYSOKOŚCIACH

| | | |
|--|------------------|----|
| | Standard 10..... | 97 |
| | Modern..... | 98 |
| | Plus..... | 99 |

SYSTEMY PRZESUWNE

| | | |
|--|--------------------------|-----|
| | Naścienny..... | 100 |
| | Drzwi szklanych..... | 102 |
| | Naścienny SPAZIO CD..... | 103 |

| | | |
|--|---------------------------------|-----|
| | Kaseta ościeżnicowa PA..... | 104 |
| | Kaseta bezościeżnicowa B01..... | 106 |

DRZWI Z UKRYTĄ OŚCIEŻNICĄ

| | | |
|--|--------------------------------|---------|
| | Profi..... | 107-108 |
| | Sara Eco 2..... | 109 |
| | Ościeżnice aluminiowe DRE..... | 111 |

DRZWI SKŁADANE

| | | |
|--|------------|-----|
| | Folde..... | 112 |
|--|------------|-----|

DOSTAWKI

| | | |
|--|-----------------------|-----|
| | Dostawki płytowe..... | 114 |
| | Dostawki ramowe..... | 115 |

NAŚWIETLA I DOŚWIETLA

| | | |
|--|----------------------------|-----|
| | Naświetla i doświetla..... | 116 |
|--|----------------------------|-----|

DRZWI PŁYTOWE WEJŚCIOWE WEWNĘTRZNE

| | | |
|--|------------------|-----|
| | Enter/Solid..... | 118 |
| | SOLID RC2..... | 122 |

DRZWI TECHNICZNE

| | | |
|--|-------------------------------------------|-----|
| | Athos drzwi P.POŻ. EI30..... | 124 |
| | Forca drzwi antywłamaniowe RC3 P.POŻ..... | 126 |
| | Forca B drzwi antywłamaniowe RC3..... | 127 |
| | Olimp drzwi P.POŻ. EI30, EI60..... | 128 |
| | Ościeżnica metalowa P.POŻ..... | 130 |
| | Ościeżnica drewniana P.POŻ..... | 131 |

DRZWI Z IZOLACYJNOŚCIĄ AKUSTYCZNĄ

| | | |
|--|----------------------------|-----|
| | Enter Akustik Rw=32dB..... | 132 |
|--|----------------------------|-----|

DRZWI SZKLANE

| | | |
|--|--------------------------------------------|-----|
| | Galla..... | 133 |
| | Okucia drzwi szklanych..... | 134 |
| | Informacje techniczne drzwi szklanych..... | 135 |

OŚCIEŻNICE

| | | |
|--|------------------------------------------------------------------|---------|
| | Ościeżnice proste przylgowe..... | 136 |
| | Ościeżnice proste bezprzylgowe..... | 137 |
| | Ościeżnice regulowane..... | 138-139 |
| | Ościeżnice regulowane bezprzylgowe..... | 140-141 |
| | Ościeżnice regulowane przylgowe o zmiennych wysokościach..... | 142 |
| | Ościeżnice regulowane bezprzylgowe o zmiennych wysokościach..... | 143 |
| | Ościeżnice regulowane z odwróconą przylgą..... | 144 |
| | Tunel regulowany..... | 145 |
| | Ościeżnice regulowane bezprzylgowe z panelami kątowymi..... | 146 |
| | Panele poszerzające..... | 148 |
| | Ościeżnica stalowa stała..... | 150 |
| | Ościeżnica stalowa regulowana..... | 152 |
| | Ościeżnica stalowa regulowana bezprzylgowa..... | 155 |
| | Ościeżnica stalowa hybrydowa..... | 156 |
| | Ościeżnica stalowa hybrydowa bezprzylgowa..... | 158 |
| | Ościeżnice stalowe małe kątowe..... | 159 |

AKCESORIA, DODATKOWE INFORMACJE

| | | |
|----------------|------------------------------------|---------|
| NOWOŚCI | Klamki i akcesoria..... | 160 |
| | Wzory dekorów..... | 168 |
| | Wzory grafik kolekcji GRAFI..... | 170 |
| | Wzory szyb..... | 174 |
| | Elementy maskujące ościeżnic..... | 176 |
| | Akcesoria wentylacyjne i inne..... | 177 |
| | Informacje techniczne..... | 178-186 |



Vetro E - dąb halifax naturalny

Laminaty
EGGER 3 mm
grupa 1

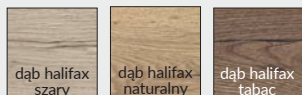

Laminaty
CLEAF 4 mm
grupa 2

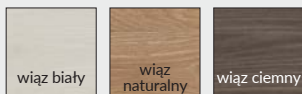

Przekrój poziomy drzwi przylgowych VETRO E

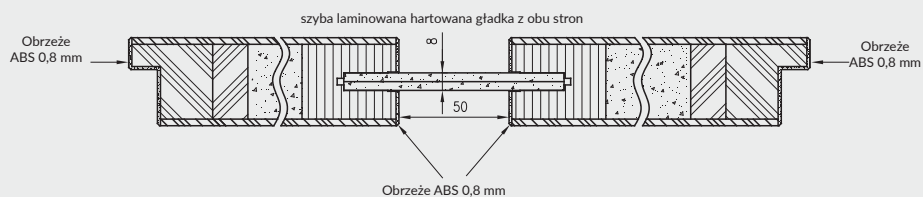

Przekrój poziomy drzwi bezprzylgowych VETRO E

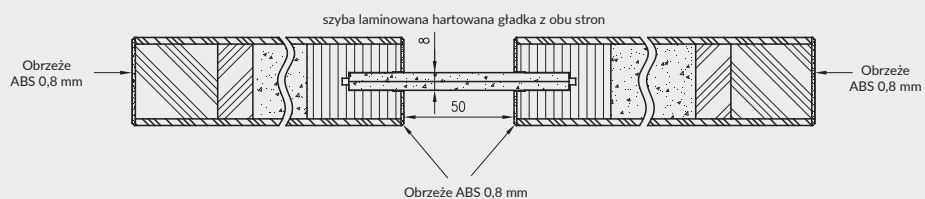

Cena skrzydła nie obejmuje ceny ościeżnicy i klamki

| MODEL | grupa 1 | grupa 2 |
|---------|----------------------|----------------------|
| VETRO E | 1192 zł 1466,16 zł | 1491 zł 1833,93 zł |

W STANDARDZIE

- » płaszczyna skrzydła oklejona płytą laminowaną, synchroniczną o grubości 3 mm lub 4 mm
- » wzmocniona rama z płyty MDF
- » wypełnienie płyta wiórowa otworowa
- » szyba laminowana hartowana DECORMAT gr. 8 mm o stałej szerokości (niezależnie od szerokości skrzydła) lub szyba laminowana hartowana czarna (nieprzezierna) 8 mm o stałej szerokości (niezależnie od szerokości skrzydła)

SKRZYDŁO PRZYLGOWE

- » krawędź prosta w kolorze czarnym **rys. 1**
- » dla dekoru dąb halifax naturalny obrzeże w kolorze skrzydła lub czarne
- » 3 zawiasy wkręcane koloru srebrnego
- » zamek zasuwkowy na klucz zwykły, blokadę łazienkową, wkładkę patentową lub zamek oszczędnościowy

SKRZYDŁO BEZPRZYLGOWE ROZWIERNIE (dopłata 76 zł netto)

- » krawędź bez przyłgi w kolorze czarnym **rys. 2**
- » dla dekoru dąb halifax naturalny obrzeże w kolorze skrzydła lub czarne
- » gniazda pod 2 zawiasy wpuszczane Estetic 80 w kolorze stalowym, czarnym lub białym do wyboru (zawiasy stanowią wyposażenie ościeżnicy)
- » zamek magnetyczny na klucz zwykły, blokadę łazienkową, wkładkę patentową lub zamek oszczędnościowy w kolorze stalowym, czarnym lub białym do wyboru

OŚCIEŻNICE

- » do skrzydeł z kolekcji Vetro E w laminatach synchronicznych polecamy ościeżnice w folii czarna mat 2 oraz w laminacie CPL dąb halifax naturalny w układzie wzdłużnym, w drugiej grupie cenowej CPL

OPCJE ZA DOPŁATĄ

- » podcięcie wentylacyjne 28 zł | 34,44 zł
- » skrzydła bezprzylgowe rozwierne 76 zł | 93,48 zł

UWAGA: trzeci zawias Estetic 80 do drzwi bezprzylgowych (dopłata doliczana jest do ceny ościeżnicy) 124 zł | 152,52 zł

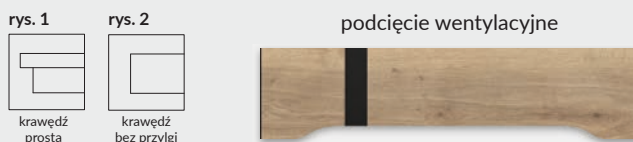

SKRZYDŁO PRZESUWNE

- » krawędź bez przyłgi **rys. 2**
- » gniazdo pod zamek hakowy i/lub uchwyty

UWAGA: Skrzydła VETRO E w wersji przesuwnej nie pasują do systemu przesuwnego z kasetą ościeżnicową PA.

UWAGA: Brak możliwości skracania skrzydeł. VETRO E – spełnia wymogi wentylacyjności dla szer. „80” - „100” z podcięciem wentylacyjnym
Do skrzydeł przylgowych VETRO należy stosować ościeżnice z 3 zawiasami.



VETRO E
dąb halifax szary

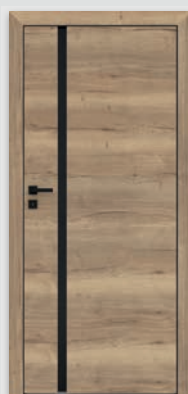

VETRO E
dąb halifax naturalny

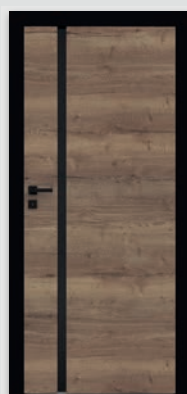

VETRO E
dąb halifax tabac

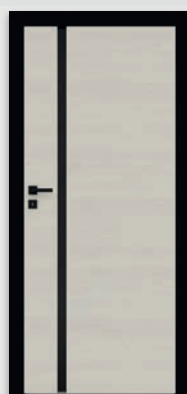

VETRO E
wiąz biały

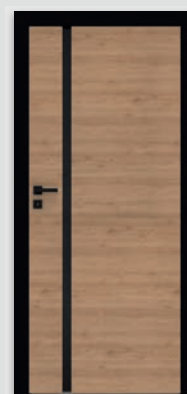

VETRO E
wiąz naturalny

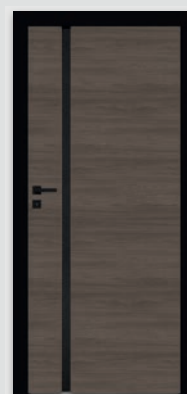

VETRO E
wiąz ciemny



SIGMA 4 - Biały

Dekor
Laminowany

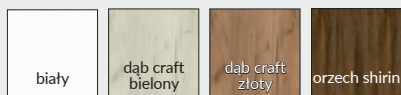

Cena skrzydła nie obejmuje ceny ościeżnicy i klamki

MODEL

SIGMA 1-4

Dekor Laminowany

617 zł netto | 758,91 zł brutto

W STANDARDZIE

- » ramiaki z płyt drewnopochodnych
- » płytka płaska HDF 4mm czarna lakierowana połysk

OPCJE BEZ DOPŁATY

- » tuleje wentylacyjne T2

SKRZYDŁO BEZPRZYLGOWE ROZWIERNIE

- » krawędź bez przyłgi **rys. 1**
- » gniazda pod 2 zawiasy płytkowe (zawiasy stanowią wyposażenie ościeżnicy)
- » zamek magnetyczny na klucz zwykły, blokadę łazienkową, wkładkę patentową lub zamek oszczędnościowy
- » krawędź bez przyłgi w kolorze popiel dla dekoru białego dla pozostałych dekorów krawędź bez przyłgi w kolorze skrzydła
- » alternatywnie krawędź bez przyłgi w kolorze czarnym dla wszystkich dekorów
- » do wyboru kolor zawiasów i zamka: czarny, biały, stalowy
- » do skrzydeł w dekorze biały i dąb craft bielony dostępne są ościeżnice oklejone folią Finish w dekorze skrzydeł, dla pozostałych dekorów skrzydeł przewidziane są ościeżnice w dekorze czarna mat 2.

OPCJE ZA DOPŁATĄ

- » skrzydła „90” i „100” 26 zł | **31,98 zł**
- » podcięcie wentylacyjne 28 zł | **34,44 zł**
- » listwa przymykowa drzwi dwuskrzydłowych bezprzylgowych 26 zł | **31,98 zł**
- » drzwi dwuskrzydłowe cena skrzydła x2
- » **UWAGA:** trzeci zawias płytkowy do drzwi bezprzylgowych (dopłata doliczana jest do ceny ościeżnicy) 46 zł | **56,58 zł**

rys. 1



Zawias płytkowy

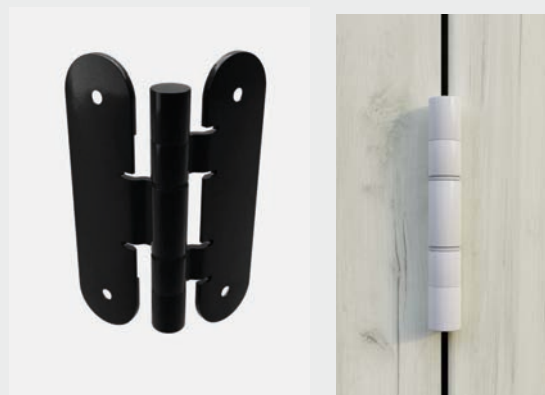

SIGMA 1



SIGMA 2



SIGMA 3

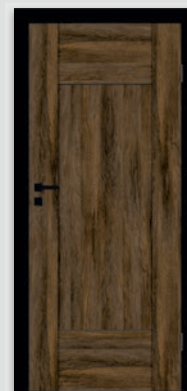

SIGMA 4

**DOBRA
CENA**

CENA KOMPLETU DRZWI SIGMA Z OŚCIEŻNICĄ REGULOWANĄ BEZPRZYLGOWĄ OD
1141 ZŁ NETTO 1403,43 brutto



ESTRA 13 - kaszmir mat

| | NOWOŚĆ | | | | | | | |
|----------------|-----------|-----------------|--------------------|----------------------|---------------|-------------|---------------|-------------|
| Dekor DRE-Cell | biała mat | jasna szara mat | ciemna oliwka mat | ciemny niebieski mat | czarna mat 2 | kaszmir mat | warm grey mat | dąb szalwia |
| Dekor 3D | dąb grand | wiąz | orzech amerykański | heban* | dąb polski 3D | | | |

* dekor dostępny do wyczerpania zapasów

Cena skrzydła nie obejmuje ceny ościeżnicy i klamki

| MODEL | Dekor DRE-Cell i 3D |
|--------------------|----------------------------------|
| ESTRA 1 - 6, 11 | 677 zł netto 832,71 zł brutto |
| ESTRA 7 - 9, 12-14 | 780 zł netto 959,40 zł brutto |
| ESTRA 10 | 823 zł netto 1012,29 zł brutto |

W STANDARDZIE

- » ramiaki z płyt drewnopochodnych
- » szyba MAT DRE gr. 4 mm
- » płyciny płaskie gr. 16 mm
- » modele Estra 7-9 posiadają ramkę i szpros w kolorze czarnym
- » model Estra 10 posiada lustro
- » modele Estra 12-14 posiadają szpros w kolorze skrzydła

OPCJE BEZ DOPŁATY

- » szyby DECORMAT BRĄZ, DECORMAT GRAFIT i szyba przezroczysta
- » otwory pod tuleje wentylacyjne

SKRZYDŁO PRZYLGOWE

- » krawędź prosta **rys. 1**
- » 3 zawiasy wkręcane koloru srebrnego
- » zamek zasuwkowy na klucz zwykły, blokadę łazienkową, wkładkę patentową lub zamek oszczędnościowy

SKRZYDŁO BEZPRZYLGOWE ROZWIERNE (dopłata 76 zł netto)

- » krawędź bez przyłgi **rys. 2**
- » gniazda pod 2 zawiasy wpuszczane Estetic 80 (zawiasy stanowią wyposażenie ościeżnicy)
- » zamek magnetyczny na klucz zwykły, blokadę łazienkową, wkładkę patentową lub zamek oszczędnościowy

SKRZYDŁO PRZESUWNE

- » krawędź bez przyłgi **rys. 2**
- » gniazdo pod zamek hakowy i/lub uchwyty

SKRZYDŁO Z ODWRÓCONĄ PRZYLGĄ (dopłata 276 zł netto)

- » skrzydło czynne rozwierne jednoskrzydłowe
- » krawędź prosta **rys. 3**
- » gniazda pod 2 zawiasy wpuszczane Estetic 1821 (zawiasy stanowią wyposażenie ościeżnicy)
- » zamek magnetyczny na klucz zwykły, blokadę łazienkową, wkładkę patentową lub zamek oszczędnościowy

UWAGA: Opcja dostępna wyłącznie dla dekorów folii matowych

OPCJE ZA DOPŁATĄ

- » tuleje wentylacyjne tworzywowe 1 szt. 6 zł | 7,38 zł
- » skrzydła bezprzylgowe rozwierne 76 zł | 93,48 zł
- » skrzydła „90” i „100” 26 zł | 31,98 zł
- » podcięcie wentylacyjne 28 zł | 34,44 zł
- » skrót rekuperacyjny -15 mm 28 zł | 34,44 zł
- » skrzydła z odwróconą przylgą 276 zł | 339,48 zł
- » listwa przymykowa drzwi dwuskrzydłowych bezprzylgowych 26 zł | 31,98 zł
- » drzwi dwuskrzydłowe cena skrzydła x2

UWAGA: trzeci zawias Estetic 80 do drzwi bezprzylgowych (dopłata doliczana jest do ceny ościeżnicy) 124 zł | 152,52 zł

UWAGA: Do skrzydeł przylgowych ESTRA należy stosować ościeżnice z 3 zawiasami.

* Uwaga: ze stanów magazynowych dostępne są wybrane konfiguracje modelu ESTRA 5 przylgowe w kolorze biała mat.

rys. 1



krawędź prosta

rys. 2



krawędź bez przyłgi

rys. 3



krawędź z odwróconą przylgą

Drzwi Estra 10 w wariantcie „Awers”

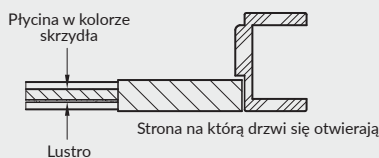

Drzwi Estra 10 w wariantcie „Rewers”

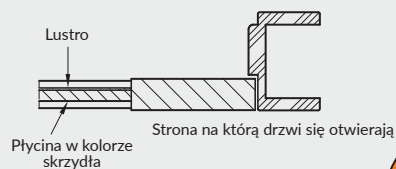

ESTRA 1

ESTRA 2

ESTRA 3

ESTRA 4

ESTRA 5

ESTRA 6

ESTRA 7



ESTRA 8

ESTRA 9

ESTRA 10
LUSTRO

ESTRA 11

ESTRA 12

ESTRA 13

ESTRA 14



TORINO 1 - dąb craft bielony

Dekor
Laminowany

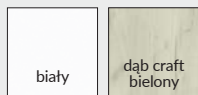

Cena skrzydła nie obejmuje ceny ościeżnicy i klamki

MODEL

TORINO 1-4

Dekor Laminowany

617 zł netto | 758,91 zł brutto

W STANDARDZIE

- » ramiaki z płyt drewnopochodnych
- » szyba MAT DRE gr. 4 mm lub płycina płaska HDF 4mm czarna lakierowana połysk
- » płycina płaska w kolorze skrzydła

OPCJE BEZ DOPŁATY

» tuleje wentylacyjne T2 SKRZYDŁO PRZYLGOWE ROZWIERNIE

- » krawędź prosta **rys. 1**
- » 3 zawiasy wkręcane koloru srebrnego
- » zamek na klucz zwykły, blokadę łazienkową, wkładkę patentową lub zamek oszczędnościowy
- » krawędź w kolorze skrzydła
- » do skrzydeł w dekorze biały i dąb craft bielony dostępne są ościeżnice oklejone folią Finish w dekorze skrzydeł w grupie cenowej R-FINISH



OPCJE ZA DOPŁATĄ

- » skrzydła „90” i „100” 26 zł | **31,98 zł**
- » podcięcie wentylacyjne 28 zł | **34,44 zł**
- » drzwi dwuskrzydłowe **cena skrzydła x2**

rys. 1



Do skrzydeł przylgowych TORINO należy stosować ościeżnice z 3 zawiasami.



TORINO 1
(4 płyciny w kolorze skrzydła)



TORINO 2
(2 płyciny w kolorze skrzydła
2 szyby lub płyciny lakierowane na czarno)



TORINO 3
(4 szyby lub płyciny lakierowane na czarno)



TORINO 4
(1 płycina w kolorze skrzydła
3 szyby lub płyciny lakierowane na czarno)

**DOBRA
CENA**

CENA KOMPLETU DRZWI TORINO Z OŚCIEŻNICĄ REGULOWANĄ PRZYLGOWĄ OD
973 ZŁ NETTO 1196,79 brutto

W STANDARDZIE

- » ramiaki z płyt drewnopochodnych
- » szyba MAT DRE gr. 4 mm

OPCJE BEZ DOPŁATY

- » szyby DECORMAT BRĄZ, DECORMAT GRAFIT i szyba przezroczysta
- » otwory pod tuleje wentylacyjne

OPCJE ZA DOPŁATĄ

- » tuleje wentylacyjne tworzywowe 1 szt. 6 zł | 7,38 zł
- » skrzydła bezprzylgowe rozwiernie 76 zł | 93,48 zł
- » skrzydła „90” i „100” 26 zł | 31,98 zł
- » podcięcie wentylacyjne 28 zł | 34,44 zł
- » skrót rekuperacyjny -15 mm 28 zł | 34,44 zł
- » listwa przymykowa drzwi dwuskrzydłowych bezprzylgowych 26 zł | 31,98 zł
- » drzwi dwuskrzydłowe cena skrzydła x2
- » **UWAGA:** trzeci zawias Estetic 80 do drzwi bezprzylgowych (dopłata doliczana jest do ceny ościeżnicy) 124 zł | 152,52 zł

SKRZYDŁO PRZYLGOWE

- » krawędź prosta **rys. 1**
- » 3 zawiasy wkręcane koloru srebrnego
- » zamek zasuwkowy na klucz zwykły, blokadę łazienkową, wkładkę patentową lub zamek oszczędnościowy

SKRZYDŁO BEZPRZYLGOWE ROZWIERNIE (dopłata 76 zł netto)

- » krawędź bez przylgi **rys. 2**
- » gniazda pod 2 zawiasy wpuszczane Estetic 80 (zawiasy stanowią wyposażenie ościeżnicy)
- » zamek magnetyczny na klucz zwykły, blokadę łazienkową, wkładkę patentową lub zamek oszczędnościowy

SKRZYDŁO PRZESUWNE

- » krawędź bez przylgi **rys. 2**
- » gniazdo pod zamek hakowy i/lub uchwyty

UWAGA: Do skrzydeł przylgowych VERANO należy stosować ościeżnice z 3 zawiasami.

rys. 1



krawędź prosta

rys. 2



krawędź bez przylgi



Dekor DRE-Cell



Cena skrzydła nie obejmuje ceny ościeżnicy i klamki

MODEL

VERANO 0-5

Dekor DRE-Cell

838 zł netto | 1030,74 zł brutto

W STANDARDZIE

- » ramiaki z płyt drewnopochodnych
- » szyba MAT DRE gr. 4 mm

OPCJE BEZ DOPŁATY

- » szyby DECORMAT BRĄZ, DECORMAT GRAFIT i szyba przezroczysta
- » otwory pod tuleje wentylacyjne

OPCJE ZA DOPŁATĄ

- » tuleje wentylacyjne tworzywowe 1 szt. 6 zł | 7,38 zł
- » skrzydła bezprzylgowe rozwierne 76 zł | 93,48 zł
- » skrzydła „90” i „100” 26 zł | 31,98 zł
- » podcięcie wentylacyjne 28 zł | 34,44 zł
- » skrót rekuperacyjny -15 mm 28 zł | 34,44 zł
- » listwa przymykowa drzwi dwuskrzydłowych bezprzylgowych 26 zł | 31,98 zł
- » drzwi dwuskrzydłowe cena skrzydła x2
- » **UWAGA:** trzeci zawias Estetic 80 do drzwi bezprzylgowych (dopłata doliczana jest do ceny ościeżnicy) 124 zł | 152,52 zł

SKRZYDŁO PRZYLGOWE

- » krawędź prosta **rys. 1**
- » 3 zawiasy wkręcane koloru srebrnego
- » zamek zasuwkowy na klucz zwykły, blokadę łazienkową, wkładkę patentową lub zamek oszczędnościowy

SKRZYDŁO BEZPRZYLGOWE ROZWIERNIE (dopłata 76 zł netto)

- » krawędź bez przylgi **rys. 2**
- » gniazda pod 2 zawiasy wypuszczane Estetic 80 (zawiasy stanowią wyposażenie ościeżnicy)
- » zamek magnetyczny na klucz zwykły, blokadę łazienkową, wkładkę patentową lub zamek oszczędnościowy

SKRZYDŁO PRZESUWNE

- » krawędź bez przylgi **rys. 2**
- » gniazdo pod zamek hakowy i/lub uchwyty

UWAGA: Do skrzydeł przylgowych ENA należy stosować ościeżnice z 3 zawiasami.

rys. 1



krawędź prosta

rys. 2



krawędź bez przylgi



Cena skrzydła nie obejmuje ceny ościeżnicy i klamki

| | |
|---------|---------------------------------|
| MODEL | Dekor DRE-Cell i 3D |
| ENA 0-5 | 810 zł netto 996,30 zł brutto |

Szerokość skrzydeł: jednoskrzydłowe „60”÷„100”, dwuskrzydłowe przylgowe „120” ÷ „200”, dwuskrzydłowe bezprzylgowe „120” ÷ „180”.
Informacje techniczne: ościeżnice: str. 136-159, akcesoria: str. 160-167 i 177, skrzydła drzwiowe: str. 178-186.

W STANDARDZIE

- » ramiaki z płyt drewnopochodnych
- » szyba MAT DRE gr. 4 mm

OPCJE BEZ DOPŁATY

- » szyby DECORMAT BRĄZ, DECORMAT GRAFIT i szyba przezroczysta
- » otwory pod tuleje wentylacyjne

SKRZYDŁO PRZYLGOWE

- » krawędź prosta **rys. 1**
- » 3 zawiasy wkręcane koloru srebrnego
- » zamek zasuwkowy na klucz zwykły, blokadę łazienkową, wkładkę patentową lub zamek oszczędnościowy

SKRZYDŁO BEZPRZYLGOWE ROZWIERNIE (dopłata 76 zł netto)

- » krawędź bez przylgi **rys. 2**
- » gniazda pod 2 zawiasy wpuszczane Estetic 80 (zawiasy stanowią wyposażenie ościeżnicy)
- » zamek magnetyczny na klucz zwykły, blokadę łazienkową, wkładkę patentową lub zamek oszczędnościowy

SKRZYDŁO PRZESUWNE

- » krawędź bez przylgi **rys. 2**
- » gniazdo pod zamek hakowy i/lub uchwyty

UWAGA: Do skrzydeł przylgowych TRIESTA należy stosować ościeżnice z 3 zawiasami. Drzwi lewe są lustrzanym odbiciem drzwi prawych.

OPCJE ZA DOPŁATĄ

| | | |
|--------------------------------------------------------------------------------------------------------------|------------------|-----------|
| » tuleje wentylacyjne tworzywowe | 1 szt. 6 zł | 7,38 zł |
| » skrzydła bezprzylgowe rozwiernie | 76 zł | 93,48 zł |
| » skrzydła „90” i „100” | 26 zł | 31,98 zł |
| » podcięcie wentylacyjne | 28 zł | 34,44 zł |
| » skrót rekuperacyjny -15 mm | 28 zł | 34,44 zł |
| » listwa przymykowa drzwi dwuskrzydłowych bezprzylgowych | 26 zł | 31,98 zł |
| » drzwi dwuskrzydłowe | cena skrzydła x2 | |
| » UWAGA: trzeci zawias Estetic 80 do drzwi bezprzylgowych (dopłata doliczana jest do ceny ościeżnicy) | 124 zł | 152,52 zł |

rys. 1



krawędź prosta

rys. 2



krawędź bez przylgi



TRIESTA 0



TRIESTA 1



TRIESTA 2



TRIESTA 3

Dekor DRE-Cell

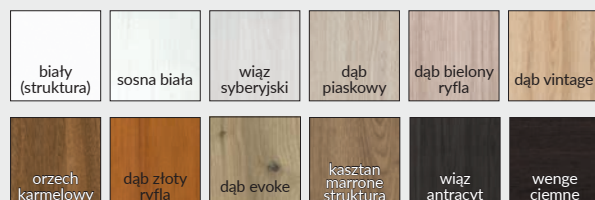

Cena skrzydła nie obejmuje ceny ościeżnicy i klamki

MODEL

TRIESTA 0-3

Dekor DRE-Cell

838 zł netto | 1030,74 zł brutto

W STANDARDZIE

- » ramiaki z płyt drewnopochodnych
- » szyba MAT DRE gr. 4 mm (SOLTE 2-3)
- » płyciny płaskie (SOLTE 1-2)

OPCJE BEZ DOPŁATY

- » szyby DECORMAT BRĄZ, DECORMAT GRAFIT i szyba przezroczysta
- » otwory pod tuleje wentylacyjne

SKRZYDŁO PRZYLGOWE

- » krawędź prosta **rys. 1**
- » 3 zawiasy wkręcane koloru srebrnego
- » zamek zasuwkowy na klucz zwykły, blokadę łazienkową, wkładkę patentową lub zamek oszczędnościowy

SKRZYDŁO BEZPRZYLGOWE ROZWIERNIE (dopłata 76 zł netto)

- » krawędź bez przyłgi **rys. 2**
- » gniazda pod 2 zawiasy wpuszczane Estetic 80 (zawiasy stanowią wyposażenie ościeżnicy)
- » zamek magnetyczny na klucz zwykły, blokadę łazienkową, wkładkę patentową lub zamek oszczędnościowy

SKRZYDŁO PRZESUWNE

- » krawędź bez przyłgi **rys. 2**
- » gniazdo pod zamek hakowy i/lub uchwyty

UWAGA: Możliwość wykonania dostawek przylgowych „40”.
Do skrzydeł przylgowych SOLTE należy stosować ościeżnice z 3 zawiasami.

OPCJE ZA DOPŁATĄ

- » tuleje wentylacyjne tworzywowe 1 szt. 6 zł | 7,38 zł
- » skrzydła bezprzylgowe rozwiernie 76 zł | 93,48 zł
- » skrzydła „90” i „100” 26 zł | 31,98 zł
- » podcięcie wentylacyjne 28 zł | 34,44 zł
- » skrót rekuperacyjny -15 mm 28 zł | 34,44 zł
- » listwa przymykowa drzwi dwuskrzydłowych bezprzylgowych 26 zł | 31,98 zł
- » drzwi dwuskrzydłowe cena skrzydła x2
- » **UWAGA:** trzeci zawias Estetic 80 do drzwi bezprzylgowych (dopłata doliczana jest do ceny ościeżnicy) 124 zł | 152,52 zł

rys. 1



krawędź prosta

rys. 2



krawędź bez przyłgi

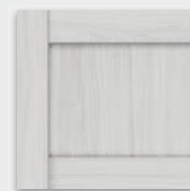

płycina SOLTE - o gr. 4 mm



SOLTE 1

SOLTE 2

SOLTE 3

| | | | | | | | | | |
|-----------------------------------------|-----------|-------------|-----------------|--------------|---------------------------|--------------|------------------|-----------------|----------------|
| biały (struktura) | biała mat | sosna biała | wiąz syberyjski | dąb piaskowy | dąb bielony ryfla | dąb vintage | orzech karmelowy | dąb złoty ryfla | Dekor DRE-Cell |
| * dekor dostępny do wyczerpania zapasów | | | wiąz antracyt | wenge ciemne | kasztan marrone struktura | czarna mat 2 | jasna szara mat | dąb evoke | |
| | | | dąb grand | wiąz | orzech amerykański | heban* | dąb polski 3D | Dekor 3D | |

Cena skrzydła nie obejmuje ceny ościeżnicy i klamki

MODEL

Dekor DRE-Cell, Dekor 3D

SOLTE 1-3

726 zł netto | 892,98 zł brutto

Szerokość skrzydeł: jednoskrzydłowe „60” ÷ „100”, dwuskrzydłowe przylgowe „120” ÷ „200”, dwuskrzydłowe bezprzylgowe „120” ÷ „180”.
Informacje techniczne: ościeżnice: str. 136-159, akcesoria: str. 160-167 i 177, skrzydła drzwiowe: str. 178-186.



REVA 1 - sosna biała

| | | | | | | | |
|---------------------|--|--|--|--|--|-----------------------------------------|--|
| Dekor DRE-Cell gr.1 | | | | | | | |
| | | | | | | | |
| Dekor 3D | | | | | | * dekor dostępny do wyczerpania zapasów | |
| | | | | | | | |

NOWOŚĆ

Cena skrzydła nie obejmuje ceny ościeżnicy i klamki

MODEL

Dekor DRE-Cell gr.1, Dekor 3D

Dekor DRE-Cell gr.2

REVA 1-7

701 zł netto | 862,23 zł brutto

730 zł netto | 897,90 zł brutto

W STANDARDZIE

- » ramiaki z płyt drewnopochodnych
- » szyba MAT DRE gr. 4 mm
- » wstawki płaskie (REVA 5-7)

OPCJE BEZ DOPŁATY

- » szyby DECORMAT BRĄZ, DECORMAT GRAFIT i szyba przezroczysta
- » otwory pod tuleje wentylacyjne

SKRZYDŁO PRZYLGOWE

- » krawędź prosta **rys. 1**
- » 3 zawiasy wkręcane koloru srebrnego
- » zamek zasuwkowy na klucz zwykły, blokadę łazienkową, wkładkę patentową lub zamek oszczędnościowy

SKRZYDŁO BEZPRZYLGOWE ROZWIERNIE (dopłata 76 zł netto)

- » krawędź bez przylgi **rys. 2**
- » gniazda pod 2 zawiasy wpuszczane Estetic 80 (zawiasy stanowią wyposażenie ościeżnicy)
- » zamek magnetyczny na klucz zwykły, blokadę łazienkową, wkładkę patentową lub zamek oszczędnościowy

SKRZYDŁO PRZESUWNE

- » krawędź bez przylgi **rys. 2**
- » gniazdo pod zamek hakowy i/lub uchwyty

UWAGA: Możliwość wykonania dostawek przylgowych „40”.
Do skrzydeł przylgowych REVA należy stosować ościeżnice z 3 zawiasami.

OPCJE ZA DOPŁATĄ

| | | |
|--------------------------------------------------------------------------------------------------------------|-------------|------------------|
| » tuleje wentylacyjne tworzywowe | 1 szt. 6 zł | 7,38 zł |
| » skrzydła bezprzylgowe rozwierne | 76 zł | 93,48 zł |
| » skrzydła „90” i „100” | 26 zł | 31,98 zł |
| » podcięcie wentylacyjne | 28 zł | 34,44 zł |
| » skrót rekuperacyjny -15 mm | 28 zł | 34,44 zł |
| » listwa przymykowa drzwi dwuskrzydłowych bezprzylgowych | 26 zł | 31,98 zł |
| » szyba czarna VSG 22.1 zespolona bezpieczna | | |
| REVA 1 | 210 zł | 258,30 zł |
| REVA 2 | 305 zł | 375,15 zł |
| REVA 3,4 | 358 zł | 440,34 zł |
| REVA 5 | 35 zł | 43,05 zł |
| REVA 7 | 70 zł | 86,10 zł |
| » drzwi dwuskrzydłowe | | cena skrzydła x2 |
| » UWAGA: trzeci zawias Estetic 80 do drzwi bezprzylgowych (dopłata doliczana jest do ceny ościeżnicy) | 124 zł | 152,52 zł |

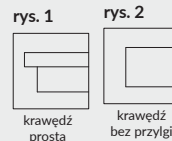



FOSCA 0 - dąb grand

| | | | | | | | | |
|----------------|-------------------|--------------|---------------------------|-----------------|-----------------|-----------------------------------------|-----------------|------------------|
| Dekor DRE-Cell | biały (struktura) | biała mat | sosna biała | wiąz syberyjski | dąb piaskowy | dąb bielony ryfla | dąb vintage | orzech karmelowy |
| | wiąz antracyt | wenge ciemne | kasztan marrone struktura | czarna mat 2 | jasna szara mat | dąb evoke | dąb złoty ryfla | |
| Dekor 3D | dąb grand | wiąz | orzech amerykański | heban* | dąb polski 3D | * dekor dostępny do wyczerpania zapasów | | |

Cena skrzydła nie obejmuje ceny ościeżnicy i klamki

MODEL

Dekor DRE-Cell, Dekor 3D

FOSCA 0, FOSCA 4-6

771 zł netto | 948,33 zł brutto

FOSCA 1-3

861 zł netto | 1059,03 zł brutto

W STANDARDZIE

- » ramiaki z płyt drewnopochodnych
- » szyba MAT DRE gr. 4 mm
- » płytki płaskie oklejone srebrnym laminatem (FOSCA 1-3) lub w kolorze skrzydła (FOSCA 4-6)

OPCJE BEZ DOPŁATY

- » szyby DECORMAT BRĄZ, DECORMAT GRAFIT i szyba przeźroczysta
- » otwory pod tuleje wentylacyjne

OPCJE ZA DOPŁATĄ

- » tuleje wentylacyjne tworzywowe 1 szt. 6 zł | 7,38 zł
- » skrzydła bezprzylgowe rozwierne 76 zł | 93,48 zł
- » skrzydła „90” i „100” 26 zł | 31,98 zł
- » podcięcie wentylacyjne 28 zł | 34,44 zł
- » skróć rekuperacyjny -15 mm 28 zł | 34,44 zł
- » listwa przyrytkowa drzwi dwuskrzydłowych bezprzylgowych 26 zł | 31,98 zł
- » drzwi dwuskrzydłowe cena skrzydła x2
- » UWAGA: trzeci zawias Estetic 80 do drzwi bezprzylgowych (dopłata doliczana jest do ceny ościeżnicy) 124 zł | 152,52 zł

SKRZYDŁO PRZYLGOWE

- » krawędź prosta **rys. 1**
- » 3 zawiasy wkręcane koloru srebrnego
- » zamek zasuwkowy na klucz zwykły, blokadę łazienkową, wkładkę patentową lub zamek oszczędnościowy

SKRZYDŁO BEZPRZYLGOWE ROZWIERNE (dopłata 76 zł netto)

- » krawędź bez przylgi **rys. 2**
- » gniazda pod 2 zawiasy wpuszczane Estetic 80 (zawiasy stanowią wyposażenie ościeżnicy)
- » zamek magnetyczny na klucz zwykły, blokadę łazienkową, wkładkę patentową lub zamek oszczędnościowy

SKRZYDŁO PRZESUWNE

- » krawędź bez przylgi **rys. 2**
- » gniazdo pod zamek hakowy i/lub uchwyty

UWAGA: Możliwość wykonania dostawek przylgowych „40”.
Do skrzydeł przylgowych FOSCA należy stosować ościeżnice z 3 zawiasami.

rys. 1



krawędź prosta

rys. 2



krawędź bez przylgi

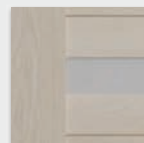

FOSCA 1-3
(płytki HDF o gr. 4 mm oklejona 4 mm)

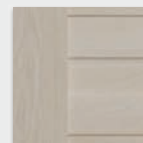

FOSCA 4-6
(płytki HDF o gr. 4 mm w srebrnym laminacie) (kolorze skrzydła)



FOSCA 0
(5 szyb)

FOSCA 1
(3 szyby, 2 płytki HDF)

FOSCA 2
(1 szyba, 4 płytki HDF)

FOSCA 3
(5 płytki HDF)

FOSCA 4
(3 szyby, 2 płytki HDF)

FOSCA 5
(1 szyba, 4 płytki HDF)

FOSCA 6
(5 płytki HDF)



NESTOR 1 - czarna mat 2

| | | NOWOŚĆ | | | | | | |
|-------------------|--|--------|--|--|--|--|--|--|
| Dekor DRE-Cell | | | | | | | | |
| | | | | | | | | |
| Dekor 3D | | | | | | | | |

KLAMKA Z SZYLDEM ZA

Promocja dotyczy skrzydeł przylgowych i bezprzylgowych rozwiernych kolekcji NESTOR w okleinie DRE-Cell i folii 3D. Model klamki oraz kolor wykończenia do wyboru : klamki WEGA, ATRIA, ARCTUS, POLARIS i ORION oraz szyldek na klucz zwykły lub wkładkę patentową lub blokadę łazienkową. Promocja trwa do wyczerpania zapasów.

1 zł

netto



Cena skrzydła nie obejmuje ceny ościeżnicy i klamki

MODEL

NESTOR 1-11

Dekor DRE-Cell, Dekor 3D

816 zł netto | 1003,68 zł brutto

W STANDARDZIE

- » ramiaki z płyt drewnopochodnych
- » szyba MAT DRE gr. 4 mm
- » płyciny profilowane MDF gr. 19 mm

OPCJE BEZ DOPŁATY

- » szyby DECORMAT BRĄZ, DECORMAT GRAFIT i szyba przezroczysta
- » otwory pod tuleje wentylacyjne

SKRZYDŁO PRZYLGOWE

- » krawędź prosta **rys. 1**
- » 3 zawiasy wkręcane koloru srebrnego
- » zamek zasuwkowy na klucz zwykły, blokadę łazienkową, wkładkę patentową lub zamek oszczędnościowy

SKRZYDŁO BEZPRZYLGOWE ROZWIERNIE (dopłata 76 zł netto)

- » krawędź bez przyłgi **rys. 2**
- » gniazda pod 2 zawiasy wpuszczane Estetic 80 (zawiasy stanowią wyposażenie ościeżnicy)
- » zamek magnetyczny na klucz zwykły, blokadę łazienkową, wkładkę patentową lub zamek oszczędnościowy

SKRZYDŁO PRZESUWNE

- » krawędź bez przyłgi **rys. 2**
- » gniazdo pod zamek hakowy i/lub uchwyty

SKRZYDŁO Z ODWRÓCONĄ PRZYLGĄ (dopłata 276 zł netto)

- » skrzydło czynne rozwierne jednoskrzydłowe
- » krawędź prosta **rys. 3**
- » gniazda pod 2 zawiasy wpuszczane Estetic 1821 (zawiasy stanowią wyposażenie ościeżnicy)
- » zamek magnetyczny na klucz zwykły, blokadę łazienkową, wkładkę patentową lub zamek oszczędnościowy

UWAGA: Opcja dostępna wyłącznie dla dekorów folii matowych

OPCJE ZA DOPŁATĄ

- » tuleje wentylacyjne tworzywowe 1 szt. 6 zł | 7,38 zł
 - » skrzydła bezprzyłgowe rozwierne 76 zł | 93,48 zł
 - » skrzydła „90° i „100” 26 zł | 31,98 zł
 - » podcięcie wentylacyjne 28 zł | 34,44 zł
 - » skrót rekuperacyjny -15 mm 28 zł | 34,44 zł
 - » skrzydła z odwróconą przylgą 276 zł | 339,48 zł
 - » listwa przymykowa drzwi dwuskrzydłowych bezprzyłgowych 26 zł | 31,98 zł
 - » drzwi dwuskrzydłowe cena skrzydła x2
- UWAGA:** trzeci zawias Estetic 80 do drzwi bezprzyłgowych (dopłata doliczana jest do ceny ościeżnicy) 124 zł | 152,52 zł
- UWAGA:** Do skrzydeł przyłgowych NESTOR należy stosować ościeżnice z 3 zawiasami.

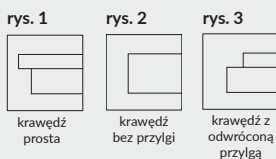



AURI 8 - orzech amerykański

| | | | | | | | |
|---------------------|-------------------|-------------------|---------------------------|-----------------|---------------|-----------------------------------------|-----------------|
| Dekor DRE-Cell gr.1 | biały (struktura) | biała mat | sosna biała | wiąz syberyjski | dąb piaskowy | dąb bielony ryfla | dąb vintage |
| | wiąz antracyt | wenge ciemne | kasztan marrone struktura | czarna mat 2 | dąb evoke | orzech karmelowy | dąb złoty ryfla |
| Dekor 3D | dąb grand | wiąz | orzech amerykański | heban* | dąb polski 3D | * dekor dostępny do wyczerpania zapasów | |
| | jasna szara mat | ciemna oliwka mat | ciemny niebieski mat | kaszmir mat | warm grey mat | dąb szatwia | |
| Dekor DRE-Cell gr.2 | | | | | | | |
| NOWOŚĆ | | | | | | | |

Cena skrzydła nie obejmuje ceny ościeżnicy i klamki

| MODEL | Dekor DRE-Cell gr.1, Dekor 3D | Dekor DRE-Cell gr.2 |
|----------|---------------------------------|---------------------------------|
| AURI 0-8 | 701 zł netto 862,23 zł brutto | 730 zł netto 897,90 zł brutto |

W STANDARDZIE

- » ramiaki z płyt drewnopochodnych
- » szyba MAT DRE gr. 4 mm
- » wstawki płaskie (AURI 6-8)

OPCJE BEZ DOPŁATY

- » szyby DECORMAT BRĄZ, DECORMAT GRAFIT i szyba przezroczysta
- » otwory pod tuleje wentylacyjne

SKRZYDŁO PRZYLGOWE

- » krawędź prosta **rys. 1**
- » 3 zawiasy wkręcane koloru srebrnego
- » zamek zasuwkowy na klucz zwykły, blokadę łazienkową, wkładkę patentową lub zamek oszczędnościowy

SKRZYDŁO BEZPRZYLGOWE ROZWIERNE (dopłata 76 zł netto)

- » krawędź bez przylgi **rys. 2**
- » gniazda pod 2 zawiasy wpuszczane Estetic 80 (zawiasy stanowią wyposażenie ościeżnicy)
- » zamek magnetyczny na klucz zwykły, blokadę łazienkową, wkładkę patentową lub zamek oszczędnościowy

SKRZYDŁO PRZESUWNE

- » krawędź bez przylgi **rys. 2**
- » gniazdo pod zamek hakowy i/lub uchwyty

UWAGA: Możliwość wykonania dostawek przylgowych „40”.
Do skrzydeł przylgowych AURI należy stosować ościeżnice z 3 zawiasami.

OPCJE ZA DOPŁATĄ

| | | |
|--------------------------------------------------------------------------------------------------------------|-------------|------------------|
| » tuleje wentylacyjne tworzywowe | 1 szt. 6 zł | 7,38 zł |
| » skrzydła bezprzylgowe rozwierne | 76 zł | 93,48 zł |
| » skrzydła „90” i „100” | 26 zł | 31,98 zł |
| » podcięcie wentylacyjne | 28 zł | 34,44 zł |
| » skrót rekuperacyjny -15 mm | 28 zł | 34,44 zł |
| » listwa przymykowa drzwi dwuskrzydłowych bezprzylgowych | 26 zł | 31,98 zł |
| » szyba czarna VSG 22.1 zespolona bezpieczna | | |
| AURI 0 | 77 zł | 94,71 zł |
| AURI 1 | 172 zł | 211,56 zł |
| AURI 2, 5 | 270 zł | 332,10 zł |
| AURI 3 | 367 zł | 451,41 zł |
| AURI 4 | 465 zł | 571,95 zł |
| AURI 6 | 15 zł | 18,45 zł |
| AURI 8 | 31 zł | 38,13 zł |
| » drzwi dwuskrzydłowe | | cena skrzydła x2 |
| » UWAGA: trzeci zawias Estetic 80 do drzwi bezprzylgowych (dopłata doliczana jest do ceny ościeżnicy) | 124 zł | 152,52 zł |

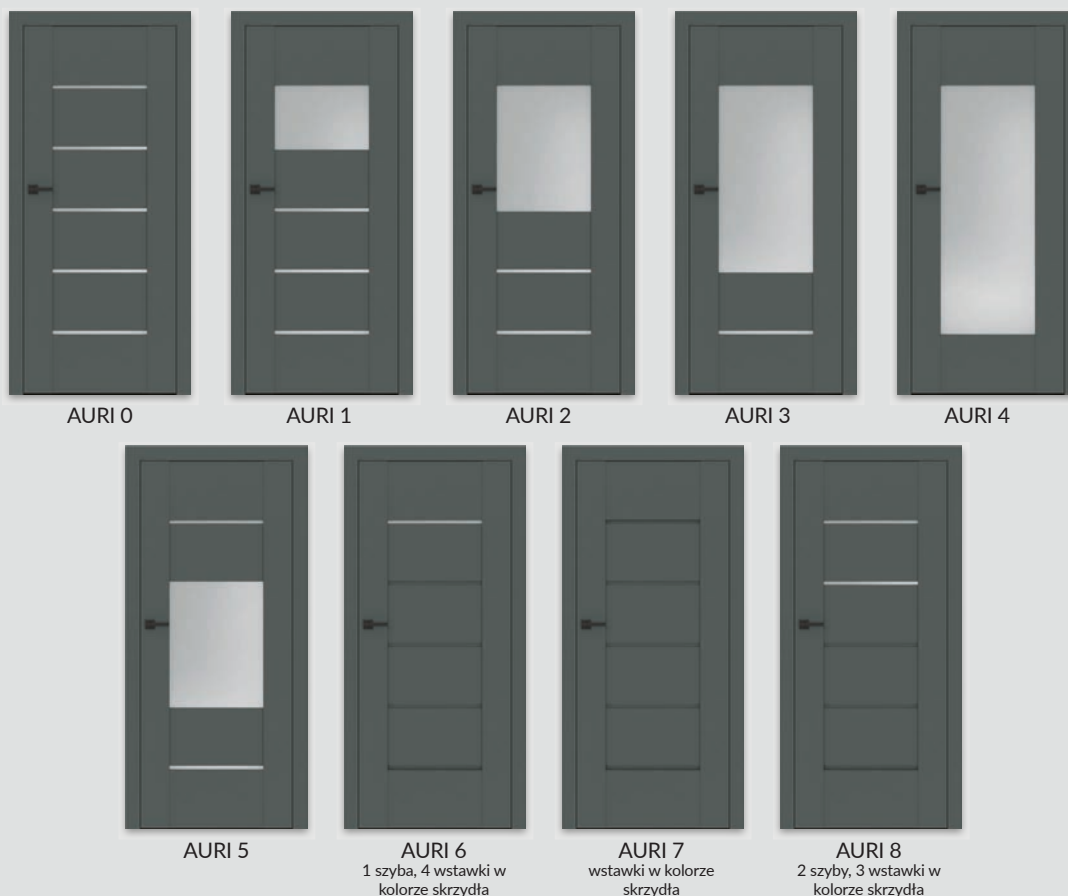
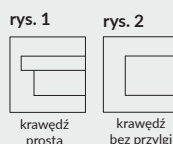



ELSA A3 i ELSA 0 - dąb piaskowy

| | | | | | | |
|----------------|---------------|-------------|--------------|-------------|---------------|--------------|
| Dekor DRE-Cell | biała mat | sosna biała | dąb piaskowy | dąb vintage | wiąz antracyt | wenge ciemne |
| Dekor 3D | dąb polski 3D | | | | | |

KLAMKA Z SZYLDEM ZA

Promocja dotyczy skrzydeł przylgowych i bezprzylgowych rozwiernych kolekcji ELSA w okleinie DRE-Cell i folii 3D. Model klamki oraz kolor wykończenia do wyboru : klamki WEGA, ATRIA, ARCTUS, POLARIS i ORION oraz szylid na klucz zwykły lub wkładkę patentową lub blokadę łazienkową. Promocja trwa do wyczerpania zapasów.

1 zł
netto



Cena skrzydła nie obejmuje ceny ościeżnicy i klamki

MODEL

ELSA 0, ELSA A, A1-A7, B, B1-B7

Dekor DRE-Cell, Dekor 3D

786 zł netto | 966,78 zł brutto

W STANDARDZIE

- » ramiaki z płyt drewnopochodnych
- » szyba MAT DRE gr. 4 mm
- » płyciny płaskie (ELSA A), płyciny profilowane MDF gr. 19 mm (ELSA B)

OPCJE BEZ DOPŁATY

- » szyby DECORMAT BRĄZ, DECORMAT GRAFIT i szyba przezroczysta
- » otwory pod tuleje wentylacyjne

SKRZYDŁO PRZYLGOWE

- » krawędź prosta **rys. 1**
- » 3 zawiasy wkręcane koloru srebrnego
- » zamek zasuwkowy na klucz zwykły, blokadę łazienkową, wkładkę patentową lub zamek oszczędnościowy

SKRZYDŁO BEZPRZYLGOWE ROZWIERNE (dopłata 76 zł netto)

- » krawędź bez przyłgi **rys. 2**
- » gniazda pod 2 zawiasy wpuszczane Estetic 80 (zawiasy stanowią wyposażenie ościeżnicy)
- » zamek magnetyczny na klucz zwykły, blokadę łazienkową, wkładkę patentową lub zamek oszczędnościowy

SKRZYDŁO PRZESUWNE

- » krawędź bez przyłgi **rys. 2**
- » gniazdo pod zamek hakowy i/lub uchwyty

UWAGA: Możliwość wykonania dostawek przylgowych „40”.
Do skrzydeł przylgowych ELSA należy stosować ościeżnice z 3 zawiasami.

OPCJE ZA DOPŁATĄ

- » tuleje wentylacyjne tworzywowe 1 szt. 6 zł | 7,38 zł
- » skrzydła bezprzylgowe rozwierne 76 zł | 93,48 zł
- » skrzydła „90° i „100” 26 zł | 31,98 zł
- » podcięcie wentylacyjne 28 zł | 34,44 zł
- » skrót rekuperacyjny -15 mm 28 zł | 34,44 zł
- » listwa przymykowa drzwi dwuskrzydłowych bezprzylgowych 26 zł | 31,98 zł
- » drzwi dwuskrzydłowe cena skrzydła x2
- » **UWAGA:** trzeci zawias Estetic 80 do drzwi bezprzylgowych (dopłata doliczana jest do ceny ościeżnicy) 124 zł | 152,52 zł

rys. 1



krawędź prosta

rys. 2



krawędź bez przyłgi

Kolekcja ELSA dzieli się na A i B:

A - wypełnienie płyciną płaską w kolorze skrzydła

B - wypełnienie płyciną wypukłą 19 mm w kolorze skrzydła



przekrój skrzydła ELSA A



przekrój skrzydła ELSA B



ELSA A



ELSA A1



ELSA A2



ELSA A3



ELSA A4



ELSA B5



ELSA B6



ELSA B7



ELSA O



ELSA B



Premium 4 - kasztan marrone struktura

| Dekor DRE-Cell | biały (struktura) | biała mat | sosna biała | wiąz syberyjski | dąb piaskowy | dąb bielony ryfla | dąb vintage | |
|----------------|-------------------|-----------------|--------------------|---------------------------|------------------|-----------------------------------------|--------------|-----------------|
| | dąb evoke | jasna szara mat | czarna mat 2 | kasztan marrone struktura | orzech karmelowy | wiąz antracyt | wenge ciemne | dąb złoty ryfla |
| Dekor 3D | dąb grand | wiąz | orzech amerykański | heban* | dąb polski 3D | * dekor dostępny do wyczerpania zapasów | | |

Cena skrzydła nie obejmuje ceny ościeżnicy i klamki

MODEL

Dekor DRE-Cell, Dekor 3D

PREMIUM 0-7, 12

701 zł netto | 862,23 zł brutto

PREMIUM 8-11, 13

801 zł netto | 985,23 zł brutto

W STANDARDZIE

- » ramiaki z płyt drewnopochodnych
- » szyba MAT DRE gr. 4 mm

OPCJE BEZ DOPŁATY

- » szyby DECORMAT BRĄZ, DECORMAT GRAFIT i szyba przezroczysta
- » otwory pod tuleje wentylacyjne

SKRZYDŁO PRZYLGOWE

- » krawędź prosta **rys. 1**
- » 3 zawiasy wkręcane koloru srebrnego
- » zamek zasuwkowy na klucz zwykły, blokadę łazienkową, wkładkę patentową lub zamek oszczędnościowy

SKRZYDŁO BEZPRZYLGOWE ROZWIERNE (dopłata 76 zł netto)

- » krawędź bez przyłgi **rys. 2**
- » gniazda pod 2 zawiasy wpuszczane Estetic 80 (zawiasy stanowią wyposażenie ościeżnicy)
- » zamek magnetyczny na klucz zwykły, blokadę łazienkową, wkładkę patentową lub zamek oszczędnościowy

SKRZYDŁO PRZESUWNE

- » krawędź bez przyłgi **rys. 2**
- » gniazdo pod zamek hakowy i/lub uchwyty

UWAGA: Możliwość wykonania dostawek przylgowych „40”.
Do skrzydeł przylgowych PREMIUM należy stosować ościeżnice z 3 zawiasami.

OPCJE ZA DOPŁATĄ

| | |
|--------------------------------------------------------------------------------------------------------------|-----------------------|
| » tuleje wentylacyjne tworzywowe | 1 szt. 6 zł 7,38 zł |
| » skrzydła bezprzylgowe rozwierne | 76 zł 93,48 zł |
| » skrzydła „90” i „100” | 26 zł 31,98 zł |
| » podcięcie wentylacyjne | 28 zł 34,44 zł |
| » skrót rekuperacyjny -15 mm | 28 zł 34,44 zł |
| » listwa przymykowa drzwi dwuskrzydłowych bezprzylgowych | 26 zł 31,98 zł |
| » drzwi dwuskrzydłowe | cena skrzydła x2 |
| » UWAGA: trzeci zawias Estetic 80 do drzwi bezprzylgowych (dopłata doliczana jest do ceny ościeżnicy) | 124 zł 152,52 zł |

rys. 1



krawędź prosta

rys. 2



krawędź bez przyłgi

W modelu PREMIUM 12 i 13 zastosowano po dwie szyby od góry.

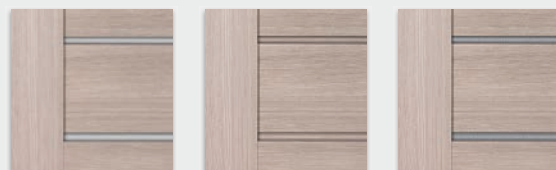

PREMIUM 0-3
(szyby gr. 4 mm)

*PREMIUM 4-7, 12
(wstawki HDF gr. 4 mm w kolorze skrzydła)

**PREMIUM 8-11, 13
(wstawki HDF gr. 4 mm oklejone srebrnym laminatem)



PREMIUM 0
PREMIUM 4*
PREMIUM 8**



PREMIUM 1
PREMIUM 5*
PREMIUM 9**



PREMIUM 2
PREMIUM 6*
PREMIUM 10**



PREMIUM 3
PREMIUM 7*
PREMIUM 11**



PREMIUM 12
2 szyby, 6 wstawek w kolorze skrzydła



PREMIUM 13
2 szyby, 6 wstawek oklejonych srebrnym laminatem



PIANO 0 - dąb polski 3D

| | | | | | | | | |
|----------------|-------------------|--------------|---------------------------|-----------------|-----------------|----------------------------------------|-----------------|------------------|
| Dekor DRE-Cell | biały (struktura) | biała mat | sosna biała | wiąz syberyjski | dąb piaskowy | dąb bielony ryfla | dąb vintage | orzech karmelowy |
| | wiąz antracyt | wenge ciemne | kasztan marmone struktura | czarna mat 2 | jasna szara mat | dąb evoke | dąb złoty ryfla | |
| Dekor 3D | dąb grand | wiąz | orzech amerykański | heban* | dąb polski 3D | *dekor dostępny do wyczerpania zapasów | | |

Cena skrzydła nie obejmuje ceny ościeżnicy i klamki

| MODEL | Dekor DRE-Cell | Dekor 3D |
|------------------------|---------------------------------|---------------------------------|
| PIANO 0-6 | 771 zł netto 948,33 zł brutto | - |
| PIANO, PIANO 3-4, 9-12 | - | 771 zł netto 948,33 zł brutto |

W STANDARDZIE

- » ramiaki z płyt drewnopochodnych
- » szyba MAT DRE gr. 4 mm
- » wypełnienie płytą wypukłą gr. 16 mm (PIANO 1-2, PIANO 5-6)
lub płytą wypukłą 19 mm (PIANO 9-12)

OPCJE BEZ DOPŁATY

- » szyby DECORMAT BRĄZ, DECORMAT GRAFIT i szyba przezroczysta
- » otwory pod tuleje wentylacyjne

OPCJE ZA DOPŁATĄ

- » tuleje wentylacyjne tworzywowe 1 szt. 6 zł | 7,38 zł
- » skrzydła bezprzylgowe rozwierne 76 zł | 93,48 zł
- » skrzydła „90° i „100” 26 zł | 31,98 zł
- » podcięcie wentylacyjne 28 zł | 34,44 zł
- » skrót rekuperacyjny -15 mm 28 zł | 34,44 zł
- » listwa przymykowa drzwi dwuskrzydłowych bezprzylgowych 26 zł | 31,98 zł
cena skrzydła x2
- » **UWAGA:** trzeci zawias Estetic 80 do drzwi bezprzylgowych (dopłata doliczana jest do ceny ościeżnicy) 124 zł | 152,52 zł

SKRZYDŁO PRZYLGOWE

- » krawędź prosta **rys. 1**
- » 3 zawiasy wkręcane koloru srebrnego
- » zamek zasuwkowy na klucz zwykły, blokadę łazienkową, wkładkę patentową lub zamek oszczędnościowy

SKRZYDŁO BEZPRZYLGOWE ROZWIERNE (dopłata 76 zł netto)

- » krawędź bez przylgi **rys. 2**
- » gniazda pod 2 zawiasy wpuszczane Estetic 80 (zawiasy stanowią wyposażenie ościeżnicy)
- » zamek magnetyczny na klucz zwykły, blokadę łazienkową, wkładkę patentową lub zamek oszczędnościowy

SKRZYDŁO PRZESUWNE

- » krawędź bez przylgi **rys. 2**
- » gniazdo pod zamek hakowy i/lub uchwyty

UWAGA: Możliwość wykonania dostawek przylgowych „40”.
Do skrzydeł przylgowych PIANO należy stosować ościeżnice z 3 zawiasami.

rys. 1



krawędź prosta

rys. 2



krawędź bez przylgi

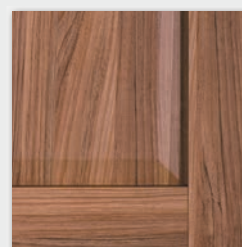

płyca PIANO 9-12



PIANO 0

PIANO 1

PIANO 2

PIANO 3

PIANO 4

PIANO 5

PIANO 6



PIANO 9

PIANO 10

PIANO 11

PIANO 12



SCALA 0, SCALA B2 - biała mat

| | | | | | | | | |
|----------------|-------------------|--------------|---------------------------|-----------------|-----------------|-----------------------------------------|-----------------|------------------|
| Dekor DRE-Cell | biały (struktura) | biała mat | sosna biała | wiąz syberyjski | dąb piaskowy | dąb bielony ryfla | dąb vintage | orzech karmelowy |
| | wiąz antracyt | wenge ciemne | kasztan marmone struktura | czarna mat 2 | jasna szara mat | dąb evoke | dąb złoty ryfla | |
| Dekor 3D | dąb grand | wiąz | orzech amerykański | heban* | dąb polski 3D | * dekor dostępny do wyczerpania zapasów | | |

KLAMKA Z SZYLDDEM ZA

Promocja dotyczy skrzydeł przylgowych i bezprzylgowych rozwiernych kolekcji SCALA w okleinie DRE-Cell i folii 3D. Model klamki oraz kolor wykończenia do wyboru : klamki WEGA, ATRIA, ARCTUS, POLARIS i ORION oraz szyld na klucz zwykły lub wkładkę patentową lub blokadę łazienkową. Promocja trwa do wyczerpania zapasów.

1 zł
netto



Cena skrzydła nie obejmuje ceny ościeżnicy i klamki

MODEL

SCALA 0, SCALA A, B, A1-A7, B1-B7

Dekor DRE-Cell, Dekor 3D

787 zł netto | 968,01 zł brutto

W STANDARDZIE

- » ramiaki z płyt drewnopochodnych
- » szyba MAT DRE gr. 4 mm
- » płyciny płaskie (SCALA A), płyciny profilowane MDF gr. 19 mm (SCALA B)

OPCJE BEZ DOPŁATY

- » szyby DECORMAT BRĄZ, DECORMAT GRAFIT i szyba przezroczysta
- » otwory pod tuleje wentylacyjne

OPCJE ZA DOPŁATĄ

- » tuleje wentylacyjne tworzywowe 1 szt. 6 zł | 7,38 zł
- » skrzydła bezprzylgowe rozwierne 76 zł | 93,48 zł
- » skrzydła „90° i „100” 26 zł | 31,98 zł
- » podcięcie wentylacyjne 28 zł | 34,44 zł
- » skrót rekuperacyjny -15 mm 28 zł | 34,44 zł
- » listwa przymykowa drzwi dwuskrzydłowych bezprzylgowych 26 zł | 31,98 zł
- » drzwi dwuskrzydłowe cena skrzydła x2
- » **UWAGA:** trzeci zawias Estetic 80 do drzwi bezprzylgowych (dopłata doliczana jest do ceny ościeżnicy) 124 zł | 152,52 zł

SKRZYDŁO PRZYLGOWE

- » krawędź prosta **rys. 1**
- » 3 zawiasy wkręcane koloru srebrnego
- » zamek zasuwkowy na klucz zwykły, blokadę łazienkową, wkładkę patentową lub zamek oszczędnościowy

SKRZYDŁO BEZPRZYLGOWE ROZWIERNE (dopłata 76 zł netto)

- » krawędź bez przylgi **rys. 2**
- » gniazda pod 2 zawiasy wpuszczane Estetic 80 (zawiasy stanowią wyposażenie ościeżnicy)
- » zamek magnetyczny na klucz zwykły, blokadę łazienkową, wkładkę patentową lub zamek oszczędnościowy

SKRZYDŁO PRZESUWNE

- » krawędź bez przylgi **rys. 2**
- » gniazdo pod zamek hakowy i/lub uchwyty

UWAGA: Możliwość wykonania dostawek przylgowych „40”.
Do skrzydeł przylgowych SCALA należy stosować ościeżnice z 3 zawiasami.

Kolekcja SCALA dzieli się na A i B:

- A - wypełnienie płyciną płaską w kolorze skrzydła
- B - wypełnienie płyciną wypukłą w kolorze skrzydła

rys. 1



krawędź prosta

rys. 2



krawędź bez przylgi

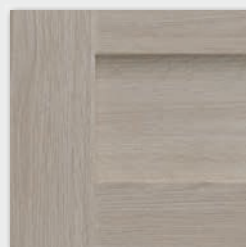

płycina SCALA A, A1-A7



płycina SCALA B, B1-B7



SCALA A/B



SCALA A1/B1



SCALA A2/B2



SCALA A3/B3

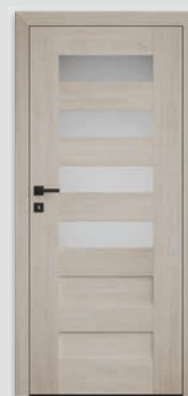

SCALA A4/B4



SCALA A5/B5



SCALA A6/B6



SCALA A7/B7



SCALA 0



VERSO 0 - sosna biała

Dekor
DRE-Cell



Cena skrzydła nie obejmuje ceny ościeżnicy i klamki

MODEL

VERSO 0-4

Dekor DRE-Cell

701 zł netto | 862,23 zł brutto

W STANDARDZIE

- » ramiaki z płyt drewnopochodnych
- » szyba MAT DRE gr. 4 mm

OPCJE BEZ DOPŁATY

- » szyby DECORMAT BRĄZ, DECORMAT GRAFIT i szyba przezroczysta
- » otwory pod tuleje wentylacyjne

OPCJE ZA DOPŁATĄ

- » tuleje wentylacyjne tworzywowe 1 szt. 6 zł | 7,38 zł
- » skrzydła bezprzylgowe rozwierne 76 zł | 93,48 zł
- » skrzydła „90” i „100” 26 zł | 31,98 zł
- » podcięcie wentylacyjne 28 zł | 34,44 zł
- » skrót rekuperacyjny -15 mm 28 zł | 34,44 zł
- » listwa przymykowa drzwi dwuskrzydłowych bezprzylgowych 26 zł | 31,98 zł
- » drzwi dwuskrzydłowe cena skrzydła x2
- » **UWAGA:** trzeci zawias Estetic 80 do drzwi bezprzylgowych (dopłata doliczana jest do ceny ościeżnicy) 124 zł | 152,52 zł

SKRZYDŁO PRZYLGOWE

- » krawędź prosta **rys. 1**
- » 3 zawiasy wkręcane koloru srebrnego
- » zamek zasuwkowy na klucz zwykły, blokadę łazienkową, wkładkę patentową lub zamek oszczędnościowy

SKRZYDŁO BEZPRZYLGOWE ROZWIERNIE (dopłata 76 zł netto)

- » krawędź bez przylgi **rys. 2**
- » gniazda pod 2 zawiasy wpuszczane Estetic 80 (zawiasy stanowią wyposażenie ościeżnicy)
- » zamek magnetyczny na klucz zwykły, blokadę łazienkową, wkładkę patentową lub zamek oszczędnościowy

SKRZYDŁO PRZESUWNE

- » krawędź bez przylgi **rys. 2**
- » gniazdo pod zamek hakowy i/lub uchwyty

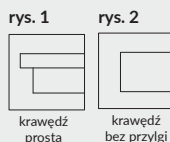

VERSO 0



VERSO 1



VERSO 2



VERSO 3



VERSO 4

* Uwaga: ze stanów magazynowych dostępne są wybrane konfiguracje modelu VERSO przylgowe w kolorze biała mat.



VETRO A1 - wenge ciemne

| | | | | | | | | |
|----------------|-------------------|--------------|----------------------------|-----------------|-----------------|---------------------------------------------------------------------------------|--------------|------------------|
| Dekor DRE-Cell | biały (struktura) | biała mat | sosna biała | wiąz syberyjski | dąb piaskowy | dąb bielony ryfla | dąb vintage | orzech karmelowy |
| | wiąz antracyt | wenge ciemne | kašztan marmorne struktura | czarna mat 2 | jasna szara mat | dąb evoke | dąb toffi*** | dąb złoty ryfla |
| Dekor 3D | dąb grand | wiąz | orzech amerykański | heban* | dąb polski 3D | *** dekor tylko w usłojeniu poziomym * dekor dostępny do wyczerpania zapasów | | |

UWAGA: W kolorze biała mat skrzydła dostępne również w wersji bezprzylgowej rozwierniej.

Przekrój ramiaka skrzydła bezprzylgowego

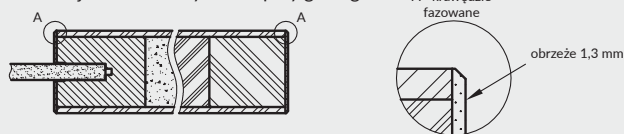

Szyby z kolekcji VETRO posiadają awers i rewers (ważne w zestawieniu obok siebie drzwi otwieranych odwrotnie). Przekroje poziome zamieszczone obok przedstawiają ułożenie szyby w wersji awers. Przy wyborze wersji rewers szyba jest obrócona o 180° wokół pionowej osi.

Przekrój poziomy drzwi A1-A4, A12-A15

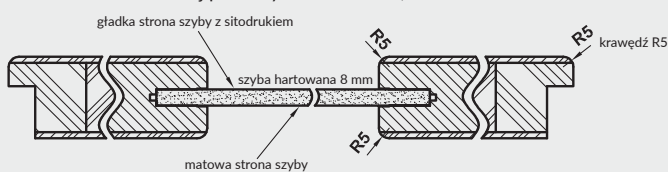

Przekrój poziomy drzwi VETRO A5, A10-A11

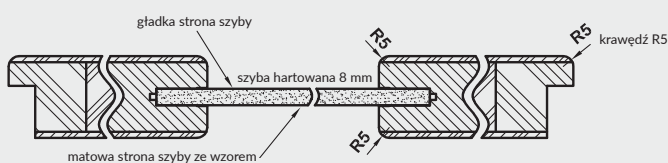

Cena skrzydła nie obejmuje ceny ościeżnicy i klamki

MODEL

VETRO A1-A5, A10-A15

Dekor DRE-Cell i Dekor 3D

998 zł netto | 1227,54 zł brutto

W STANDARDZIE

- » wzmocniona rama z płyty MDF
- » wypełnienie płyta wiórowa otworowa
- » szyba hartowana gr. 8 mm

OPCJE BEZ DOPŁATY

- » możliwość wykonania podcięcia wentylacyjnego (A)
- » skrzydło z szybą w ułożeniu rewers
- » VETRO A1 do wyboru cztery rodzaje szyby: DECORMAT, DECORMAT BRĄZ, DECORMAT GRAFIT i szyba przezroczysta

SKRZYDŁO PRZYLGOWE

- » krawędź R5 **rys. 1**
- » 3 zawiasy wkręcane koloru srebrnego
- » zamek zasuwkowy na klucz zwykły, blokadę łazienkową, wkładkę patentową lub zamek oszczędnościowy

SKRZYDŁO BEZPRZYLGOWE ROZWIERNE (dopłata 76 zł netto)

TYLKO BIAŁA MAT

- » krawędź bez przyłgi **rys. 2**
- » gniazda pod 2 zawiasy wpuszczane Estetic 80 (zawiasy stanowią wyposażenie ościeżnicy)
- » zamek magnetyczny na klucz zwykły, blokadę łazienkową, wkładkę patentową lub zamek oszczędnościowy

rys. 1

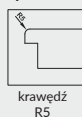

rys. 2



OPCJE ZA DOPŁATĄ - TYLKO BIAŁA MAT

- » skrzydła bezprzylgowe rozwierne 76 zł | 93,48 zł
- » **UWAGA:** trzeci zawias Estetic 80 do drzwi bezprzylgowych (dopłata doliczana jest do ceny ościeżnicy) 124 zł | 152,52 zł

podcięcie wentylacyjne (A)

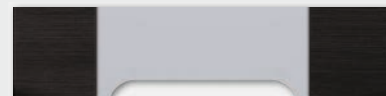

SKRZYDŁO PRZESUWNE

- » krawędź bez przyłgi **rys. 2**
- » gniazdo pod zamek hakowy i/lub uchwyty

UWAGA: Skrzydła VETRO A w wersji przesuwnej nie pasują do systemu przesuwnej z kasetą ościeżnicową PA.

UWAGA: Brak możliwości skracania skrzydeł. Do skrzydeł przylgowych VETRO należy stosować ościeżnice z 3 zawiasami. VETRO A - „80”-„100” - z podcięciem spełnia wymogi wentylacyjności.



VETRO A1



VETRO A2



VETRO A3



VETRO A4



VETRO A5



VETRO A10



VETRO A11



VETRO A12



VETRO A13



VETRO A14



VETRO A15



VETRO B14 - dąb evoke

| | | | | | | | | |
|----------------|-------------------|---------------|--------------------|---------------------------|---------------|--------------------------------------------------------------------------------|-------------|------------------------------|
| Dekor DRE-Cell | biały (struktura) | biała mat | sosna biała | wiąz syberyjski | dąb piaskowy | dąb bielony ryfla | dąb vintage | orzech karmelowy |
| | dąb złoty ryfla | wiąz antracyt | wenge ciemne | kasztan marmone struktura | czarna mat 2 | jasna szara mat | dąb evoke | dąb toffi ^{***} , * |
| Dekor 3D | dąb grand | wiąz | orzech amerykański | heban* | dąb polski 3D | *** dekor tylko w ułożeniu poziomym * dekor dostępny do wyczerpania zapasów | | |

UWAGA: W kolorze biała mat skrzydła dostępne również w wersji bezprzylgowej rozwiernej.

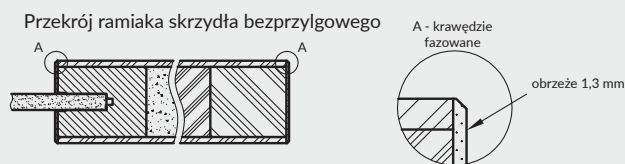

Szyby z kolekcji VETRO posiadają awers i rewers (ważne w zestawieniu obok siebie drzwi otwieranych odwrotnie). Przekroje poziome zamieszczone obok przedstawiają ułożenie szyby w wersji awers. Przy wyborze wersji rewers szyba jest obrócona o 180° wokół pionowej osi.

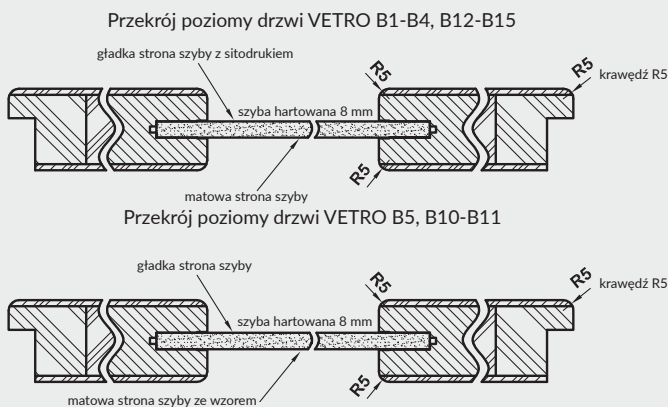

Cena skrzydła nie obejmuje ceny ościeżnicy i klamki

MODEL

VETRO B1-B5, B10-B15

Dekor DRE-Cell i Dekor 3D

926 zł netto | 1138,98 zł brutto

W STANDARDZIE

- » wzmocniona rama z płyty MDF
- » wypełnienie płyta wiórowa otworowa
- » szyba hartowana gr. 8 mm

OPCJE BEZ DOPŁATY

- » możliwość wykonania podcięcia wentylacyjnego (B)
- » VETRO B1 do wyboru cztery rodzaje szyby: DECORMAT, DECORMAT BRĄZ, DECORMAT GRAFIT i szyba przezroczysta
- » skrzydło z szybą w ułożeniu rewers

OPCJE ZA DOPŁATĄ - TYLKO BIAŁA MAT

- » skrzydła bezprzylgowe rozwierne 76 zł | 93,48 zł
- » **UWAGA:** trzeci zawias Estetic 80 do drzwi bezprzylgowych (dopłata doliczana jest do ceny ościeżnicy) 124 zł | 152,52 zł

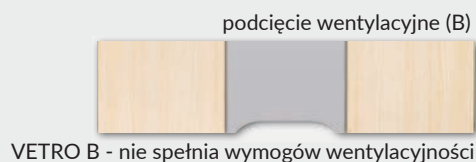

SKRZYDŁO PRZYLGOWE

- » krawędź R5 **rys. 1**
- » 3 zawiasy wkręcane koloru srebrnego
- » zamek zasuwkowy na klucz zwykły, blokadę łazienkową, wkładkę patentową lub zamek oszczędnościowy

SKRZYDŁO BEZPRZYLGOWE ROZWIERNE (dopłata 76 zł netto)

TYLKO BIAŁA MAT

- » krawędź bez przylgi **rys. 2**
- » gniazda pod 2 zawiasy wpuszczane Estetic 80 (zawiasy stanowią wyposażenie ościeżnicy)
- » zamek magnetyczny na klucz zwykły, blokadę łazienkową, wkładkę patentową lub zamek oszczędnościowy

rys. 1



krawędź R5

rys. 2



krawędź bez przylgi

SKRZYDŁO PRZESUWNE

- » krawędź bez przylgi **rys. 2**
- » gniazdo pod zamek hakowy i/lub uchwyty

UWAGA: Skrzydła VETRO B o szerokości „70” nie pasują do systemu przesuwne go z kasetą ościeżnicową PA.

UWAGA: Brak możliwości skracania skrzydeł. Do skrzydeł przylgowych VETRO należy stosować ościeżnice z 3 zawiasami. VETRO B – nie spełnia wymogów wentylacyjności.



VETRO B1

VETRO B2

VETRO B3

VETRO B4

VETRO B5

VETRO B10



VETRO B11

VETRO B12

VETRO B13

VETRO B14

VETRO B15



VETRO D1 wiąz antracyt

| | | | | | | | | |
|----------------|-------------------|--------------|---------------------------|-----------------|-----------------|---------------------------------------------------------------------------------|-----------------|------------------|
| Dekor DRE-Cell | biały (struktura) | biała mat | sosna biała | wiąz syberyjski | dąb piaskowy | dąb bielony ryfla | dąb vintage | orzech karmelowy |
| | wiąz antracyt | wenge ciemne | kasztan marmone struktura | czarna mat 2 | jasna szara mat | dąb evoke | dąb toffi***, * | dąb złoty ryfla |
| Dekor 3D | dąb grand | wiąz | orzech amerykański | heban* | dąb polski 3D | *** dekor tylko w usłojeniu poziomym * dekor dostępny do wyczerpania zapasów | | |

UWAGA: W kolorze biała mat skrzydła dostępne również w wersji bezprzylgowej rozwiernej.

Szyby z kolekcji VETRO posiadają awers i rewers (ważne w zestawieniu obok siebie drzwi otwieranych odwrotnie). Przekrój poziomy zamieszczony poniżej przedstawia ułożenie szyby w wersji awers. Przy wyborze wersji rewers szyba jest obrócona o 180° wokół pionowej osi.

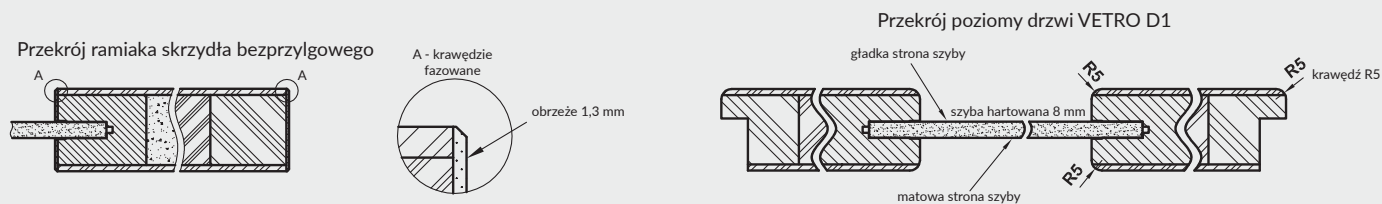

Cena skrzydła nie obejmuje ceny ościeżnicy i klamki

MODEL

VETRO D1

Dekor DRE-Cell i 3D

926 zł netto | 1138,98 zł brutto

W STANDARDZIE

- » wzmocniona rama z płyty MDF: element wąski o stałej szerokości, element szeroki o zmiennej szerokości
- » wypełnienie płyta wiórowa otworowa
- » szyba hartowana gr. 8 mm o stałej szerokości (niezależnie od szerokości skrzydła)

OPCJE BEZ DOPŁATY

- » skrzydło z szybą w ułożeniu rewers

OPCJE ZA DOPŁATĄ

- » podcięcie wentylacyjne 28 zł | 34,44 zł
- » szyba laminowana hartowana czarna 82 zł | 100,86 zł

SKRZYDŁO PRZYLGOWE

- » krawędź R5 **rys. 1**
- » 3 zawiasy wkręcane koloru srebrnego
- » zamek zasuwkowy na klucz zwykły, blokadę łazienkową, wkładkę patentową lub zamek oszczędnościowy

SKRZYDŁO BEZPRZYLGOWE ROZWIERNE (dopłata 76 zł netto)

TYLKO BIAŁA MAT

- » krawędź bez przyłgi **rys. 2**
- » gniazda pod 2 zawiasy wpuszczane Estetic 80 (zawiasy stanowią wyposażenie ościeżnicy)
- » zamek magnetyczny na klucz zwykły, blokadę łazienkową, wkładkę patentową lub zamek oszczędnościowy

rys. 1



krawędź R5

rys. 2



krawędź bez przyłgi

OPCJE ZA DOPŁATĄ - TYLKO BIAŁA MAT

- » skrzydła bezprzylgowe rozwierne 76 zł | 93,48 zł
- » **UWAGA:** trzeci zawias Estetic 80 do drzwi bezprzylgowych (dopłata doliczana jest do ceny ościeżnicy) 124 zł | 152,52 zł

podcięcie wentylacyjne

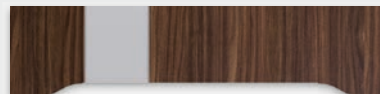

SKRZYDŁO PRZESUWNE

- » krawędź bez przyłgi **rys. 2**
- » gniazdo pod zamek hakowy i/lub uchwyty

UWAGA: Skrzydła VETRO D w wersji przesuwnej nie pasują do systemu przesuwnego z kasetą ościeżnicową PA.

UWAGA: Brak możliwości skracania skrzydeł. VETRO D – spełnia wymogi wentylacyjności dla szer. „80” - „100” z podcięciem wentylacyjnym. Do skrzydeł przylgowych VETRO należy stosować ościeżnice z 3 zawiasami.



VETRO D1
szyba
przezroczysta

VETRO D1
szyba decormat

VETRO D1
szyba decormat
brąz

VETRO D1
szyba decormat
grafit



LUMIO 1 - biel alpejska

Dekor
FINISH



Cena skrzydła nie obejmuje ceny ościeżnicy i klamki

MODEL

LUMIO 1 - 9

Dekor FINISH

514 zł netto | 632,22 zł brutto

W STANDARDZIE

- » ramiaki z płyt drewnopochodnych
- » szyba MAT DRE gr. 4 mm
- » wstawki płaskie (LUMIO 7-9)

OPCJE BEZ DOPŁATY

- » szyby DECORMAT BRĄZ, DECORMAT GRAFIT i szyba przeźroczysta
- » otwory pod tuleje wentylacyjne
- » płytina płaska HDF 4mm czarna lakierowana połysk w modelach LUMIO 1, 7, 9 - zamiast szyby

SKRZYDŁO PRZYLGOWE

- » krawędź prosta **rys. 1**
- » 3 zawiasy wkręcane koloru srebrnego
- » zamek zasuwkowy na klucz zwykły, blokadę łazienkową, wkładkę patentową lub zamek oszczędnościowy

UWAGA: Do skrzydeł przylgowych LUMIO należy stosować ościeżnice z 3 zawiasami.

OPCJE ZA DOPŁATĄ

| | |
|----------------------------------------------|-----------------------|
| » tuleje wentylacyjne tworzywowe | 1 szt. 6 zł 7,38 zł |
| » skrzydła „90” i „100” | 52 zł 63,96 zł |
| » podcięcie wentylacyjne | 28 zł 34,44 zł |
| » skrót rekuperacyjny -15 mm | 28 zł 34,44 zł |
| » szyba czarna VSG 22.1 zespolona bezpieczna | 77 zł 94,71 zł |
| LUMIO 1 | 172 zł 211,56 zł |
| LUMIO 2 | 270 zł 332,10 zł |
| LUMIO 3, 6 | 367 zł 451,41 zł |
| LUMIO 4 | 465 zł 571,95 zł |
| LUMIO 5 | 15 zł 18,45 zł |
| LUMIO 7 | 31 zł 38,13 zł |
| LUMIO 9 | |
| » drzwi dwuskrzydłowe | cena skrzydła x2 |

rys. 1



krawędź prosta

* Uwaga: ze stanów magazynowych dostępne są wybrane konfiguracje modeli LUMIO 1 i LUMIO 9 przylgowe w kolorze biel alpejska.





VICO 7 - dąb riviera

Dekor
FINISH

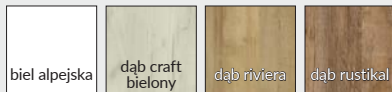

Cena skrzydła nie obejmuje ceny ościeżnicy i klamki

MODEL

VICO 1 - 7

Dekor FINISH

514 zł netto | 632,22 zł brutto

W STANDARDZIE

- » ramiaki z płyt drewnopochodnych
- » szyba MAT DRE gr. 4 mm
- » wstawki płaskie (VICO 5-7)

OPCJE BEZ DOPŁATY

- » szyby DECORMAT BRĄZ, DECORMAT GRAFIT i szyba przeźroczysta
- » otwory pod tuleje wentylacyjne
- » płytina płaska HDF 4mm czarna lakierowana połysk w modelach VICO 1, 5, 7 - zamiast szyby

SKRZYDŁO PRZYLGOWE

- » krawędź prosta **rys. 1**
- » 3 zawiasy wkręcane koloru srebrnego
- » zamek zasuwkowy na klucz zwykły, blokadę łazienkową, wkładkę patentową lub zamek oszczędnościowy

UWAGA: Do skrzydeł przylgowych VICO należy stosować ościeżnice z 3 zawiasami.

OPCJE ZA DOPŁATĄ

- » tuleje wentylacyjne tworzywowe 1 szt. 6 zł | 7,38 zł
- » skrzydła „90” i „100” 52 zł | 63,96 zł
- » podcięcie wentylacyjne 28 zł | 34,44 zł
- » skrót rekuperacyjny -15 mm 28 zł | 34,44 zł
- » szyba czarna VSG 22.1 zespolona bezpieczna
 - VICO 1 210 zł | 258,30 zł
 - VICO 2 305 zł | 375,15 zł
 - VICO 3,4 358 zł | 440,34 zł
 - VICO 5 35 zł | 43,05 zł
 - VICO 7 70 zł | 86,10 zł
- » drzwi dwuskrzydłowe cena skrzydła x2

rys. 1



krawędź prosta





BERGE 6 - biały

Dekor
malowany



biały lakier akrylowy UV - RAL 9003
 ecru - RAL 9001
 latte - Flugger 4362, NCS S1505-Y50R
 popielaty - RAL 7035

Cena skrzydła nie obejmuje ceny ościeżnicy i klamki

MODEL

BERGE 1-7

Dekor

1054 zł netto | 1296,42 zł brutto

W STANDARDZIE

- » skrzydło malowane lakierem akrylowym UV
- » ramiaki z płyt drewnopochodnych
- » szyba MAT DRE gr. 4 mm
- » płyciny profilowane MDF gr. 19 mm

OPCJE BEZ DOPŁATY

- » szyby DECORMAT BRĄZ, DECORMAT GRAFIT i szyba przeźroczysta
- » otwory pod tuleje wentylacyjne

OPCJE ZA DOPŁATĄ

- » tuleje wentylacyjne tworzywowe 1 szt. 6 zł | 7,38 zł
- » skrzydła bezprzylgowe rozwierne 76 zł | 93,48 zł
- » skrzydła „90” i „100” 57 zł | 70,11 zł
- » podcięcie wentylacyjne 28 zł | 34,44 zł
- » skrót rekuperacyjny -15 mm 28 zł | 34,44 zł
- » listwa przymykowa drzwi dwuskrzydłowych bezprzylgowych 40 zł | 49,20 zł
- » drzwi dwuskrzydłowe cena skrzydła x2
- » **UWAGA:** trzeci zawias Estetic 80 do drzwi bezprzylgowych (dopłata doliczana jest do ceny ościeżnicy) 124 zł | 152,52 zł

SKRZYDŁO PRZYLGOWE

- » krawędź prosta **rys. 1**
- » 3 zawiasy wkręcane koloru srebrnego
- » zamek zasuwkowy na klucz zwykły, blokadę łazienkową, wkładkę patentową lub zamek oszczędnościowy

SKRZYDŁO BEZPRZYLGOWE ROZWIERNE (dopłata 76 zł netto)

- » krawędź bez przylgi **rys. 2**
- » gniazda pod 2 zawiasy wpuszczane Estetic 80 (zawiasy stanowią wyposażenie ościeżnicy)
- » zamek magnetyczny na klucz zwykły, blokadę łazienkową, wkładkę patentową lub zamek oszczędnościowy w kolorze stalowym, czarnym lub białym do wyboru

SKRZYDŁO PRZESUWNE

- » krawędź bez przylgi **rys. 2**
- » gniazdo pod zamek hakowy i/lub uchwyty

UWAGA: Do skrzydeł przylgowych BERGE należy stosować ościeżnice z 3 zawiasami.

rys. 1



rys. 2



Dla zapewnienia wysokiej jakości produktów malowanych, przed lakierowaniem zarówno skrzydła drzwiowe, jak i ościeżnice oklejone są specjalnym materiałem stanowiącym jednolity podkład.





EVEN 0, 3 - biały

Dekor
malowany



biały lakier akrylowy UV - RAL 9003
 ecru - RAL 9001
 latte - Flugger 4362, NCS S1505-Y50R
 popielaty - RAL 7035

Cena skrzydła nie obejmuje ceny ościeżnicy i klamki

MODEL

EVEN 0-6

Dekor

996 zł netto | 1225,08 zł brutto

W STANDARDZIE

- » skrzydło malowane lakierem akrylowym UV
- » ramiaki z płyt drewnopochodnych
- » szyba MAT DRE gr. 4 mm

OPCJE BEZ DOPŁATY

- » szyby DECORMAT BRĄZ, DECORMAT GRAFIT i szyba przeźroczysta
- » otwory pod tuleje wentylacyjne

SKRZYDŁO PRZYLGOWE

- » krawędź prosta **rys. 1**
- » 3 zawiasy wkręcane koloru srebrnego
- » zamek zasuwkowy na klucz zwykły, blokadę łazienkową, wkładkę patentową lub zamek oszczędnościowy

SKRZYDŁO BEZPRZYLGOWE ROZWIERNE (dopłata 76 zł netto)

- » krawędź bez przyłgi **rys. 2**
- » gniazda pod 2 zawiasy wpuszczane Estetic 80 (zawiasy stanowią wyposażenie ościeżnicy)
- » zamek magnetyczny na klucz zwykły, blokadę łazienkową, wkładkę patentową lub zamek oszczędnościowy w kolorze stalowym, czarnym lub białym do wyboru

SKRZYDŁO PRZESUWNE

- » krawędź bez przyłgi **rys. 2**
- » gniazdo pod zamek hakowy i/lub uchwyty

UWAGA: Do skrzydeł przylgowych należy stosować ościeżnice z 3 zawiasami.

OPCJE ZA DOPŁATĄ

| | | |
|--------------------------------------------------------------------------------------------------------------|------------------|-----------|
| » tuleje wentylacyjne tworzywowe | 1 szt. 6 zł | 7,38 zł |
| » skrzydła bezprzylgowe rozwierne | 76 zł | 93,48 zł |
| » skrzydła „90” i „100” | 57 zł | 70,11 zł |
| » podcięcie wentylacyjne | 28 zł | 34,44 zł |
| » skrót rekuperacyjny -15 mm | 28 zł | 34,44 zł |
| » listwa przyrytkowa drzwi dwuskrzydłowych bezprzylgowych | 40 zł | 49,20 zł |
| » drzwi dwuskrzydłowe | cena skrzydła x2 | |
| » UWAGA: trzeci zawias Estetic 80 do drzwi bezprzylgowych (dopłata doliczana jest do ceny ościeżnicy) | 124 zł | 152,52 zł |

rys. 1



rys. 2



Dla zapewnienia wysokiej jakości produktów malowanych, przed lakierowaniem zarówno skrzydła drzwiowe, jak i ościeżnice oklejone są specjalnym materiałem stanowiącym jednolity podkład.



EVEN 0

EVEN 1

EVEN 2

EVEN 3

EVEN 4

EVEN 5
2 szyby, 4 wstawki w kolorze skrzydła

EVEN 6
wstawki w kolorze skrzydła



NESTOR 12 - białe

Dekor
malowany



biały lakier akrylowy UV - RAL 9003
 ecru - RAL 9001
 latte - Flugger 4362, NCS S1505-Y50R
 popielaty - RAL 7035

Cena skrzydła nie obejmuje ceny ościeżnicy i klamki

MODEL

NESTOR 1-6, 10, 11, 12

Dekor

1185 zł netto | 1457,55 zł brutto

W STANDARDZIE

- » skrzydło malowane lakierem akrylowym UV
- » ramiaki z płyt drewnopochodnych
- » szyba MAT DRE gr. 4 mm
- » płyciny profilowane MDF gr. 19 mm

OPCJE BEZ DOPŁATY

- » szyby DECORMAT BRĄZ, DECORMAT GRAFIT i szyba przezroczysta
- » otwory pod tuleje wentylacyjne

SKRZYDŁO PRZYLGOWE

- » krawędź prosta **rys. 1**
- » 3 zawiasy wkręcane koloru srebrnego
- » zamek zasuwkowy na klucz zwykły, blokadę łazienkową, wkładkę patentową lub zamek oszczędnościowy

SKRZYDŁO BEZPRZYLGOWE ROZWIERNE (dopłata 76 zł netto)

- » krawędź bez przylgi **rys. 2**
- » gniazda pod 2 zawiasy wpuszczane Estetic 80 (zawiasy stanowią wyposażenie ościeżnicy)
- » zamek magnetyczny na klucz zwykły, blokadę łazienkową, wkładkę patentową lub zamek oszczędnościowy w kolorze stalowym, czarnym lub białym do wyboru

SKRZYDŁO PRZESUWNE

- » krawędź bez przylgi **rys. 2**
- » gniazdo pod zamek hakowy i/lub uchwyty

SKRZYDŁO Z ODWRÓCONĄ PRZYLGĄ (dopłata 276 zł netto)

- » skrzydło czynne rozwierne jednoskrzydłowe
- » krawędź prosta **rys. 3**
- » gniazda pod 2 zawiasy wpuszczane Estetic 1821 (zawiasy stanowią wyposażenie ościeżnicy)
- » zamek magnetyczny na klucz zwykły, blokadę łazienkową, wkładkę patentową lub zamek oszczędnościowy

OPCJE ZA DOPŁATĄ

- » tuleje wentylacyjne tworzywowe 1 szt. 6 zł | 7,38 zł
- » skrzydła bezprzylgowe rozwierne 76 zł | 93,48 zł
- » skrzydła „90” i „100” 57 zł | 70,11 zł
- » podcięcie wentylacyjne 28 zł | 34,44 zł
- » skrót rekuperacyjny -15 mm 28 zł | 34,44 zł
- » skrzydła z odwróconą przylgą 276 zł | 339,48 zł

- » listwa przymykowa drzwi dwuskrzydłowych bezprzylgowych 40 zł | 49,20 zł
- » drzwi dwuskrzydłowe cena skrzydła x2

UWAGA: trzeci zawias Estetic 80 do drzwi bezprzylgowych (dopłata doliczana jest do ceny ościeżnicy) 124 zł | 152,52 zł
UWAGA: Do skrzydeł przylgowych NESTOR należy stosować ościeżnice z 3 zawiasami.

rys. 1



krawędź prosta

rys. 2



krawędź bez przylgi

rys. 3



krawędź z odwróconą przylgą



płycina NESTOR

Dla zapewnienia wysokiej jakości produktów malowanych, przed lakierowaniem zarówno skrzydła drzwiowe, jak i ościeżnice oklejone są specjalnym materiałem stanowiącym jednolity podkład.



NESTOR 1



NESTOR 2



NESTOR 3



NESTOR 4



NESTOR 5



NESTOR 6



NESTOR 10



NESTOR 11



NESTOR 12



VETRO E - latte

Dekor malowany



biały lakier akrylowy UV - RAL 9003
 ecru - RAL 9001
 latte - Flugger 4362, NCS S1505-Y50R
 popielaty - RAL 7035

Przekrój poziomy drzwi przylgowych VETRO E

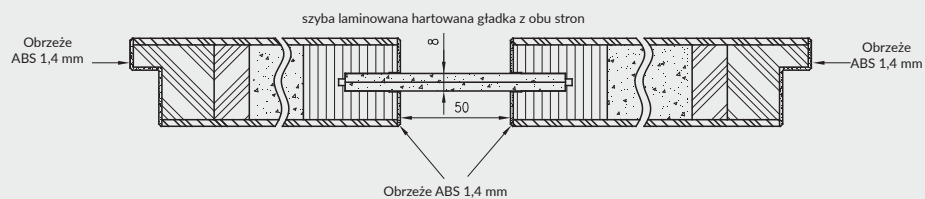

Przekrój poziomy drzwi bezprzylgowych VETRO E

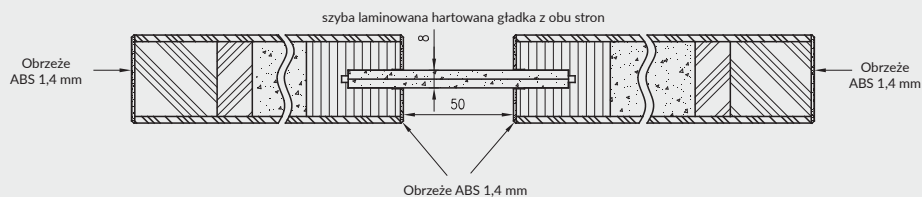

Cena skrzydła nie obejmuje ceny ościeżnicy i klamki

MODEL

VETRO E szyba DECORMAT laminowana

VETRO E szyba czarna laminowana

Dekor

1048 zł netto | 1289,04 zł brutto

1261 zł netto | 1551,03 zł brutto

W STANDARDZIE

- » skrzydło malowane lakierem akrylowym UV
- » wzmocniona rama z płyty MDF: element wąski o stałej szerokości, element szeroki o zmiennej szerokości
- » wypełnienie płyta wiórowa otworowa
- » szyba laminowana hartowana DECORMAT gr. 8 mm o stałej szerokości (niezależnie od szerokości skrzydła) lub szyba laminowana hartowana czarna (nieprzezierna) 8 mm o stałej szerokości (niezależnie od szerokości skrzydła)

SKRZYDŁO PRZYLGOWE

- » krawędź prosta **rys. 1**
- » 3 zawiasy wkręcane koloru srebrnego
- » zamek zasuwkowy na klucz zwykły, blokadę łazienkową, wkładkę patentową lub zamek oszczędnościowy

SKRZYDŁO BEZPRZYLGOWE ROZWIERNIE (dopłata 76 zł netto)

- » krawędź bez przyłgi **rys. 1**
- » gniazda pod 2 zawiasy wpuszczane Estetic 80 (zawiasy stanowią wyposażenie ościeżnicy)
- » zamek magnetyczny na klucz zwykły, blokadę łazienkową, wkładkę patentową lub zamek oszczędnościowy w kolorze stalowym, czarnym lub białym do wyboru

UWAGA: Brak możliwości skracania skrzydeł.

VETRO E – spełnia wymogi wentylacyjności dla szer. „80” - „100” z podcięciem wentylacyjnym.

Dla zapewnienia wysokiej jakości produktów malowanych, przed lakierowaniem zarówno skrzydła drzwiowe, jak i ościeżnice oklejone są specjalnym materiałem stanowiącym jednolity podkład.

OPCJE ZA DOPŁATĄ

- » **UWAGA:** trzeci zawias Estetic 80 do drzwi bezprzyłgowych (dopłata doliczana jest do ceny ościeżnicy) 124 zł | **152,52 zł**
- » podcięcie wentylacyjne 28 zł | **34,44 zł**
- » skrzydła bezprzyłgowe rozwiernie 76 zł | **93,48 zł**

rys. 1



krawędź prosta

rys. 2



krawędź bez przyłgi

podcięcie wentylacyjne

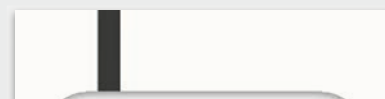

SKRZYDŁO PRZESUWNE

- » krawędź bez przyłgi **rys. 2**
- » gniazdo pod zamek hakowy i/lub uchwyty

UWAGA: Skrzydła VETRO E w wersji przesuwnej nie pasują do systemu przesuwnego z kasetą ościeżnicową PA.

UWAGA: Brak możliwości skracania skrzydeł. VETRO E – spełnia wymogi wentylacyjności dla szer. „80” - „100” z podcięciem wentylacyjnym. Do skrzydeł przyłgowych VETRO należy stosować ościeżnice z 3 zawiasami.



VETRO E
biały
(szyba czarna)



VETRO E
ecru
(szyba czarna)



VETRO E
latte
(szyba DECORMAT)



VETRO E
popielaty
(szyba DECORMAT)



NOVA 80 - dąb szafwia, intarsja złoto szczotkowane

| | NOWOŚĆ | | | | | | | | |
|-------------|-------------------|--------------------|-----------|-----------------|-------------------|----------------------|-------------|---------------|-------------|
| Dekor gr. 1 | miedź antyczna | beton oxide | biała mat | jasna szara mat | ciemna oliwka mat | ciemny niebieski mat | kaszmir mat | warm grey mat | dąb szafwia |
| Dekor gr. 2 | czarny ST | | | | | | | | |
| Intarsje | stal szczotkowana | złoto szczotkowane | mat moro | | | | | | |

Opcje modelowe do wyboru:

NOVA 10 - pełne skrzydło, brak szklenia

NOVA 20 - bulaj MDF

NOVA 30 - bulaj metalowy (szyba matowa lub przezroczysta)

NOVA 40 - ramka MDF w folii czarna mat

NOVA 50 - 80 Intarsje pionowe z laminatu: stal szczotkowana, złoto szczotkowane lub mat moro do wyboru

BULAJ metalowy NOVA 30 - w kolorze stali lub czarny. Dostępna wyłącznie szyba matowa lub przezroczysta.

Cena skrzydła nie obejmuje ceny ościeżnicy i klamki

| MODEL | Dekor gr. 1 | Dekor gr. 2 |
|------------------|-----------------------------------|-----------------------------------|
| NOVA 10 | 497 zł netto 611,31 zł brutto | 519 zł netto 638,37 zł brutto |
| NOVA 20, NOVA 40 | 798 zł netto 981,54 zł brutto | 819 zł netto 1007,37 zł brutto |
| NOVA 30 | 1138 zł netto 1399,74 zł brutto | 1159 zł netto 1425,57 zł brutto |
| NOVA 50 - 80 | 647 zł netto 795,81 zł brutto | 669 zł netto 822,87 zł brutto |

W STANDARDZIE

- » rama z drewna iglastego
- » wypełnienie „plaster miodu”
- » szyba MAT DRE gr. 4 mm
- » obrzeże w kolorze skrzydła lub czarnym
- » w dekorach beton oxide i miedz antyczna obrzeże wyłącznie w kolorze czarnym

OPCJE BEZ DOPŁATY

- » tuleje wentylacyjne
- » trzeci zawias do skrzydła przylgowego
- » szyby DECORMAT BRĄZ, DECORMAT GRAFIT i szyba przeźroczysta

SKRZYDŁO PRZYLGOWE

- » krawędź prosta rys. 1
- » 2 zawiasy wkręcane koloru srebrnego lub czarnego
- » zamek zasuwkowy w kolorze srebrnym lub czarnym na klucz zwykły, blokadę łazienkową, wkładkę patentową lub zamek oszczędnościowy

SKRZYDŁO BEZPRZYLGOWE ROZWIERNE (dopłata 76 zł netto)

- » krawędź bez przylgi rys. 2
- » gniazda pod 2 zawiasy wpuszczane Estetic 80 (zawiasy stanowią wyposażenie ościeżnicy)
- » zamek magnetyczny na klucz zwykły, blokadę łazienkową, wkładkę patentową lub zamek oszczędnościowy w kolorze stalowym, czarnym lub białym do wyboru

SKRZYDŁO PRZESUWNE

- » krawędź bez przylgi rys. 2
- » gniazdo pod zamek hakowy i/lub uchwyty

SKRZYDŁO Z ODWRÓCONĄ PRZYLGĄ (dopłata 276 zł netto)

- » skrzydło czynne rozwiernie jednoskrzydłowe
- » krawędź prosta rys. 3
- » gniazda pod 2 zawiasy wpuszczane Estetic 1821 (zawiasy stanowią wyposażenie ościeżnicy)

- » zamek magnetyczny na klucz zwykły, blokadę łazienkową, wkładkę patentową lub zamek oszczędnościowy
- » nie dotyczy skrzydeł w dekorach miedz antyczna, beton oxide

OŚCIEŻNICE

- » do skrzydeł z kolekcji NOVA polecamy ościeżnice w kolorze folii lub w kolorze DRE-CELL czarna mat 2

OPCJE ZA DOPŁATĄ

- » pakiet Silent 37dB (uszczelka opadająca + wypełnienie akustyczne) - NOVA 10, 50 - 80 484 zł | 595,32 zł
- » wypełnienie płyta włórowa otworowa 115 zł | 141,45 zł
- » skrzydła bezprzylgowe rozwiernie 76 zł | 93,48 zł
- » skrzydła „90”, „100” 26 zł | 31,98 zł
- » podcięcie wentylacyjne 28 zł | 34,44 zł
- » skrót rekuperacyjny -15 mm 28 zł | 34,44 zł
- » skrzydła z odwróconą przylgą 276 zł | 339,48 zł
- » kratka wentylacyjna tworzywowa 27 zł | 33,21 zł
- » kratka wentylacyjna aluminiowa 112 zł | 137,76 zł
- » Istnieje możliwość zakupu samego bulaja metalowego w kolorze czarnym lub stali nierdzewnej w cenie 500 zł | 615,00 zł
- » UWAGA: trzeci zawias Estetic 80 do drzwi bezprzylgowych (dopłata doliczana jest do ceny ościeżnicy) 124 zł | 152,52 zł

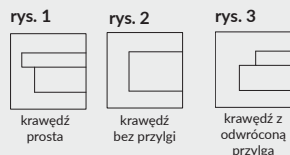

UWAGA: pakiet Silent dotyczy skrzydeł przylgowych i bezprzylgowych jednoskrzydłowych.

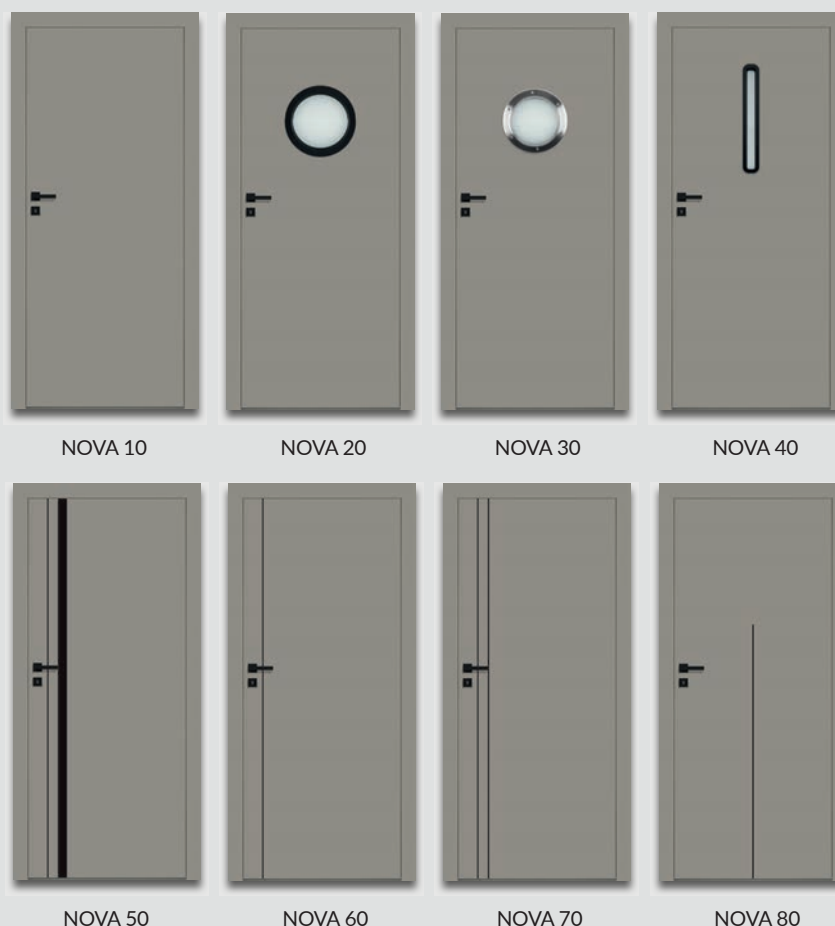



WOOD M1 wzór W2 - dąb ciemny

Dekor

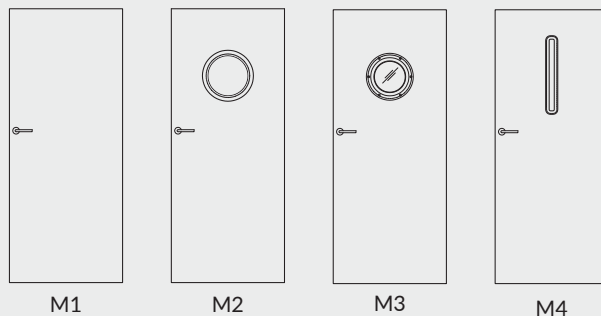
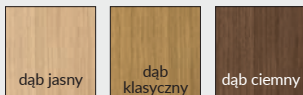

Opcje modelowe do wyboru z możliwością zastosowania wzorów grafik W1 - W4:

- M1 - pełne skrzydło, brak szklenia
- M2 - bulaj MDF w folii czarna mat
- M3 - bulaj metalowy w kolorze czarnym lub stalowym (szyba matowa lub przezroczysta)
- M4 - ramka MDF w folii czarna mat

Cena skrzydła nie obejmuje ceny ościeżnicy i klamki

| WZÓR | M1 | M2, M4 | M3 |
|------|---------------------|----------------------|----------------------|
| WOOD | 963 zł 1184,49 zł | 1180 zł 1451,40 zł | 1520 zł 1869,60 zł |

W STANDARDZIE

- » płaszczyzna skrzydła oklejona materiałem podkładowym, nadruk wzoru i polakierowana
- » lakier matowy
- » rama z płyty MDF
- » wypełnienie plaster miodu
- » szyba MAT DRE gr.4 m

SKRZYDŁO BEZPRZYLGOWE ROZWIERNE

- » krawędź bez przylgi w kolorze skrzydła
- » gniazda pod 2 zawiasy wpuszczane Estetic 80 kolor zawiasów stalowy, czarny lub biały (zawiasy stanowią wyposażenie ościeżnicy)
- » zamek magnetyczny na klucz zwykły, blokadę łazienkową, wkładkę patentową lub zamek oszczędnościowy w kolorze stalowym, czarnym lub białym do wyboru

OŚCIEŻNICE

- » do skrzydeł z kolekcji WOOD polecamy ościeżnice lakierowane w technologii DRE-PRINT w dekorze skrzydła

OPCJE BEZ DOPŁATY

- » otwory pod tuleje wentylacyjne
- » szyby DECORMAT BRĄZ, DECORMAT GRAFIT i szyba przezroczysta

OPCJE ZA DOPŁATĄ

- » skrzydła „100” 57 zł | 70,11 zł
- » wypełnienie płyta wiórowa otworowa 115 zł | 141,45 zł
- » podcięcie wentylacyjne 28 zł | 34,44 zł
- » **UWAGA:** trzeci zawias Estetic 80 do drzwi bezprzylgowych (dopłata doliczana jest do ceny ościeżnicy) 124 zł | 152,52 zł
- » kratka wentylacyjna aluminiowa 112 zł | 137,76 zł

rys. 1



krawędź bez przylgi



W1

W2

W3

W4



CLARO M1

Dekor



Cena skrzydła nie obejmuje ceny ościeżnicy i klamki

| WZÓR | M1 | M2, M4 | M3 |
|--------------------------|---------------------|----------------------|----------------------|
| CLARO (G0) lakier mat | 828 zł 1018,44 zł | 1045 zł 1285,35 zł | 1385 zł 1703,55 zł |
| CLARO (G0) lakier połysk | 961 zł 1182,03 zł | 1178 zł 1448,94 zł | 1518 zł 1867,14 zł |

W STANDARDZIE LAKIER POŁYSK

- » płaszczyzna skrzydła oklejona materiałem podkładowym i polakierowana
- » lakier połyskowy
- » rama z płyty MDF
- » wypełnienie płyta wiórowo otworowa
- » szyba MAT DRE gr.4 mm

W STANDARDZIE LAKIER MAT

- » płaszczyzna skrzydła oklejona materiałem podkładowym i polakierowana
- » lakier matowy
- » rama z płyty MDF
- » wypełnienie „plaster miodu”
- » szyba MAT DRE gr.4 mm

SKRZYDŁO BEZPRZYLGOWE ROZWIERNE

- » krawędź bez przyłgi w kolorze białym lub czarnym rys. 1
- » gniazda pod 2 zawiasy wpuszczane Estetic 80 kolor zawiasów biały, stalowy lub czarny (zawiasy stanowią wyposażenie ościeżnicy)
- » zamek magnetyczny na klucz zwykły, blokadę łazienkową, wkładkę patentową lub zamek oszczędnościowy w kolorze stalowym, czarnym lub białym do wyboru

OŚCIEŻNICE

- » do skrzydeł z kolekcji CLARO polecamy ościeżnice lakierowane w technologii DRE-PRINT białe, czarne lub w folii DRE-CELL czarna mat 2

OPCJE BEZ DOPŁATY

- » otwory pod tuleje wentylacyjne
- » szyby DECORMAT BRAZ, DECORMAT GRAFIT i szyba przezroczysta

OPCJE ZA DOPŁATĄ

- | | |
|-------------------------------------------------------------------------------------------------------|--------------------|
| » skrzydła „100” | 57 zł 70,11 zł |
| » podcięcie wentylacyjne | 28 zł 34,44 zł |
| » wypełnienie płyta wiórowa otworowa w skrzydłach lakierowanych mat | 115 zł 141,45 zł |
| » UWAGA: trzeci zawias Estetic 80 do drzwi bezprzylgowych (dopłata doliczana jest do ceny ościeżnicy) | 124 zł 152,52 zł |
| » kratka wentylacyjna aluminiowa | 112 zł 137,76 zł |

rys. 1



krawędź bez przyłgi



Obrzeże białe,
zamek biały



Obrzeże czarne,
zamek czarny



M 1 - CLARO

M 2 - CLARO

M 3 - CLARO

M 4 - CLARO

Opcje modelowe do wyboru:

- M1 - pełne skrzydło, brak szklenia
- M2 - bulaj MDF w folii czarna mat
- M3 - bulaj metalowy (szyba matowa lub przezroczysta)
- M4 - ramka MDF w folii czarna mat

BULAJ metalowy M3 - w kolorze stali lub czarny. Dostępna wyłącznie szyba matowa lub przezroczysta.



GRAFI M4-G2

Cena skrzydła nie obejmuje ceny ościeżnicy i klamki

| WZÓR | M1 | M2, M4 | M3 |
|----------------------|----------------------|----------------------|----------------------|
| lakier mat G1-G25 | 963 zł 1184,49 zł | 1180 zł 1451,40 zł | 1520 zł 1869,60 zł |
| lakier połysk G1-G25 | 1097 zł 1349,31 zł | 1314 zł 1616,22 zł | 1654 zł 2034,42 zł |

W STANDARDZIE SKRZYDŁA LAKIEROWANEGO POŁYSK

- » płaszczyzna skrzydła oklejona materiałem podkładowym, nadruk wzoru i polakierowana (kolor podkładu płaszczyzny skrzydła - biały)
- » lakier połyskowy
- » rama z płyty MDF
- » wypełnienie płyta wiórowa otworowa
- » szyba MAT DRE gr.4 mm (model M2, M4)

W STANDARDZIE SKRZYDŁA LAKIEROWANEGO MAT

- » płaszczyzna skrzydła oklejona materiałem podkładowym, nadruk wzoru i polakierowana (kolor podkładu płaszczyzny skrzydła - biały)
- » lakier matowy
- » rama z płyty MDF
- » wypełnienie „plaster miodu”
- » szyba MAT DRE gr.4 mm (model M2, M4)

SKRZYDŁO BEZPRZYLGOWE ROZWIERNIE

- » krawędź bez przyłgi w kolorze białym lub czarnym rys. 1
- » gniazda pod 2 zawiasy wpuszczane Estetic 80 kolor zawiasów biały, stalowy lub czarny (zawiasy stanowią wyposażenie ościeżnicy)
- » zamek magnetyczny na klucz zwykły, blokadę łazienkową, wkładkę patentową lub zamek oszczędnościowy w kolorze stalowym, czarnym lub białym do wyboru

OŚCIEŻNICE

- » do skrzydeł z kolekcji GRAFI polecamy ościeżnice lakierowane w technologii DRE-PRINT białe, czarne lub w folii DRE-CELL czarna mat 2

OPCJE BEZ DOPŁATY

- » otwory pod tuleje wentylacyjne
- » szyby DECORMAT BRĄZ, DECORMAT GRAFIT i szyba przezroczysta

OPCJE ZA DOPŁATĄ

- » skrzydła „100” 57 zł | 70,11 zł
- » podcięcie wentylacyjne 28 zł | 34,44 zł
- » wypełnienie płyta wiórowa otworowa w skrzydłach lakierowanych mat 115 zł | 141,45 zł
- » UWAGA: trzeci zawias Estetic 80 do drzwi bezprzylgowych (dopłata doliczana jest do ceny ościeżnicy) 124 zł | 152,52 zł
- » kratka wentylacyjna aluminiowa 112 zł | 137,76 zł

rys. 1



krawędź bez przyłgi



Obrzeże białe,
zamek biały



Obrzeże czarne,
zamek czarny

Opcje modelowe do wyboru z możliwością zastosowania wzorów grafik G1-G25:

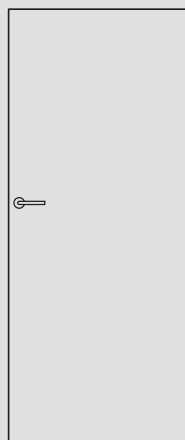

M1

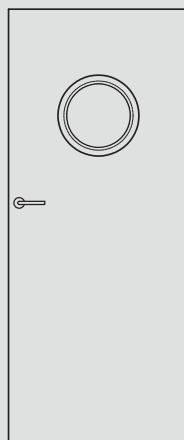

M2

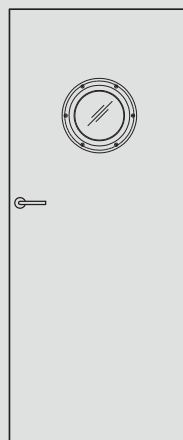

M3

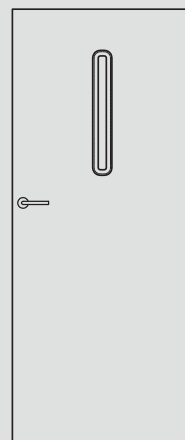

M4

- M1 - pełne skrzydło, brak szklenia
- M2 - bulaj MDF w folii czarna mat
- M3 - bulaj metalowy w kolorze czarnym lub stalowym (szyba matowa lub przezroczysta)
- M4 - ramka MDF w folii czarna mat

Wzory grafik dostępne na stronie 60-61, 170-173.



G1

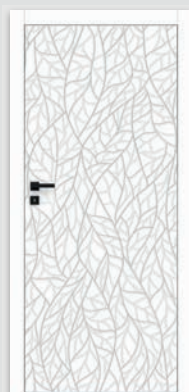

G2



G3

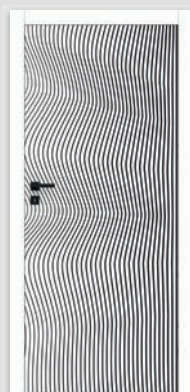

G4



G5



G6



G7



G8



G9

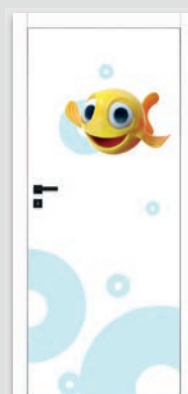

G10

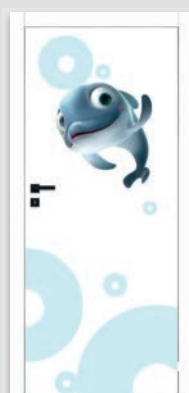

G11

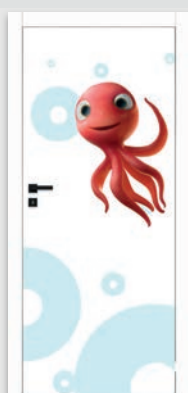

G12

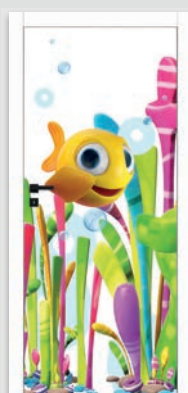

G13

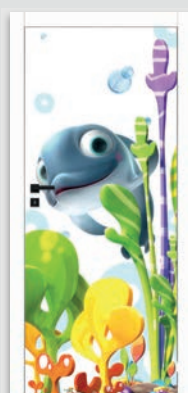

G14

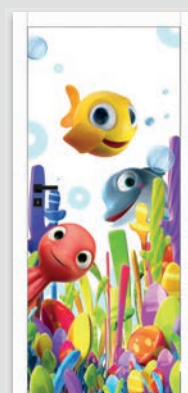

G15



G16



G17*



G18*



G19

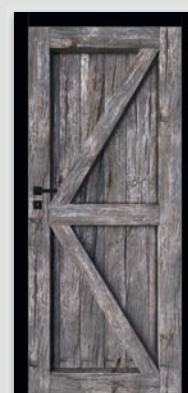

G20*



GRAFI M1 G16

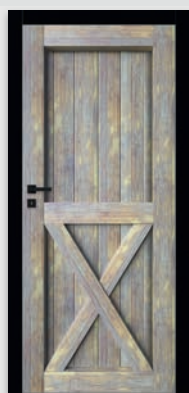

G21

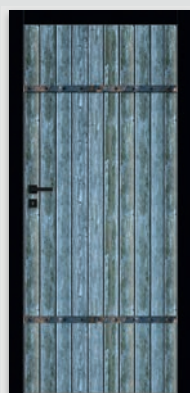

G22



G23



G24*

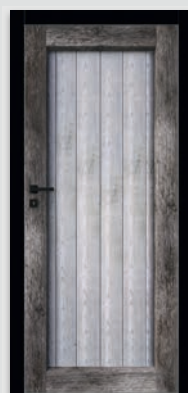

G25

* wzór posiada wersje dla skrzydła prawego i lewego

Szerokość skrzydeł: jednoskrzydłowe „60”÷„100”.

Informacje techniczne: ościeżnice: str. 140, akcesoria: str. 160-167 i 177, skrzydła drzwiowe: str. 178-186.



LUX 10 brzoza

Dekor

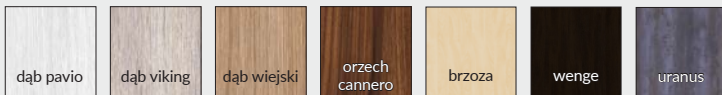

Cena skrzydła nie obejmuje ceny ościeżnicy i klamki

| MODEL | LUX 10 | LUX 20, LUX 40 | LUX 30 |
|-------|---------------------|----------------------|----------------------|
| cena | 961 zł 1182,03 zł | 1178 zł 1448,94 zł | 1518 zł 1867,14 zł |

W STANDARDZIE

- » płaszczyzna skrzydła oklejona materiałem podkładowym w kolorze dekoru i polakierowana
- » lakier połyskowy
- » rama z płyty MDF
- » wypełnienie płyta wiórowo otworowa
- » szyba MAT DRE gr.4 mm (model LUX 20, LUX 40)

SKRZYDŁO BEZPRZYLGOWE ROZWIERNIE

- » krawędź bez przyłgi w kolorze czarnym rys. 1
- » gniazda pod 2 zawiasy wpuszczane Estetic 80 kolor zawiasów czarny, biały lub stalowy (zawiasy stanowią wyposażenie ościeżnicy)
- » zamek magnetyczny na klucz zwykły, blokadę łazienkową, wkładkę patentową lub zamek oszczędnościowy w kolorze stalowym, czarnym lub białym do wyboru

OŚCIEŻNICE

do skrzydeł z kolekcji LUX polecamy ościeżnice lakierowane w dekorze skrzydła lub w folii DRE-CELL czarna mat 2

OPCJE BEZ DOPŁATY

- » otwory pod tuleje wentylacyjne
- » szyby DECORMAT BRĄZ, DECORMAT GRAFIT i szyba przezroczysta

OPCJE ZA DOPŁATĄ

- » skrzydła „100” 57 zł | 70,11 zł
- » podcięcie wentylacyjne 28 zł | 34,44 zł
- » UWAGA: trzeci zawias Estetic 80 do drzwi bezprzylgowych (dopłata doliczana jest do ceny ościeżnicy) 124 zł | 152,52 zł
- » kratka wentylacyjna aluminiowa 112 zł | 137,76 zł

rys. 1



krawędź bez przyłgi



Obrzeże czarne, zamek czarny



LUX 10



LUX 20



LUX 30



LUX 40

BULAJ metalowy LUX 30 - w kolorze stali lub czarny. Dostępna wyłącznie szyba matowa lub przezroczysta.



Nova 10 - dąb halifax naturalny

| | | | |
|-----------------------------------|--------------------------------------------------------------------------------------------------------|-----------------------------------------------------------------------------------------------------------|-------------------------------------------------------------------------------------------------------|
| Laminaty EGGER 3 mm grupa 1 |  dąb halifax szary |  dąb halifax naturalny |  dąb halifax tabac |
| Laminaty CLEAF 4 mm grupa 2 |  wiąz biały |  wiąz naturalny |  wiąz ciemny |
| Intarsje |  stal szcziotkowana |  złoto szcziotkowane |  mat moro |

Cena skrzydła nie obejmuje ceny ościeżnicy i klamki

| MODEL | grupa 1 | grupa 2 |
|------------------|-----------------------------------|-----------------------------------|
| NOVA 10 | 620 zł netto 762,60 zł brutto | 990 zł netto 1217,70 zł brutto |
| NOVA 20, NOVA 40 | 837 zł netto 1029,51 zł brutto | 1208 zł netto 1485,84 zł brutto |
| NOVA 30 | 1177 zł netto 1447,71 zł brutto | 1548 zł netto 1904,04 zł brutto |
| NOVA 50 - 80 | 770 zł netto 947,10 zł brutto | - |

W STANDARDZIE

- » płaszczyzna skrzydła oklejona płytą laminowaną, synchroniczną o grubości 3 mm lub 4 mm
- » rama z drewna iglastego
- » wypełnienie „plaster miodu”
- » szyba MAT DRE gr. 4 mm
- » obrzeże w kolorze czarnym
- » dla dekoru dąb halifax naturalny obrzeże w kolorze skrzydła lub czarne
- » NOVA 50 - 80 Intarsje pionowe z laminatu: stal szczotkowana, złoto szczotkowane lub mat moro do wyboru

OPCJE BEZ DOPŁATY

- » tuleje wentylacyjne
- » trzeci zawias do skrzydła przylgowego
- » szyby DECORMAT BRĄZ, DECORMAT GRAFIT i szyba przezroczysta

SKRZYDŁO PRZYLGOWE

- » krawędź prosta rys. 1
- » 2 zawiasy wkręcane koloru srebrnego lub czarnego
- » zamek zasuwkowy w kolorze srebrnym lub czarnym na klucz zwykły, blokadę łazienkową, wkładkę patentową lub zamek oszczędnościowy

SKRZYDŁO BEZPRZYLGOWE ROZWIERNIE (dopłata 76 zł netto)

- » krawędź bez przyłgi rys. 2
- » gniazda pod 2 zawiasy wpuszczane Estetic 80 (zawiasy stanowią wyposażenie ościeżnicy)
- » zamek magnetyczny na klucz zwykły, blokadę łazienkową, wkładkę patentową lub zamek oszczędnościowy w kolorze stalowym, czarnym lub białym do wyboru

SKRZYDŁO PRZESUWNE

- » krawędź bez przyłgi rys. 2
- » gniazdo pod zamek hakowy i/lub uchwyt

OŚCIEŻNICE

- » do skrzydeł z kolekcji NOVA polecamy ościeżnice w folii DRE-CELL czarna mat 2 oraz w laminacie CPL dąb halifax naturalny do skrzydeł wykonanych w laminacie dąb halifax naturalny, w układzie wzdłużnym w drugiej grupie cenowej CPL

OPCJE ZA DOPŁATĄ

- » pakiet Silent 37dB (uszczelka opadająca + wypełnienie akustyczne) - NOVA 10 gr.1 laminaty Egger 484 zł | 595,32 zł
- » wypełnienie płyta wiórowa otworowa 115 zł | 141,45 zł
- » skrzydła bezprzylgowe rozwiernie 76 zł | 93,48 zł
- » skrzydła „100” 137 zł | 168,51 zł
- » podcięcie wentylacyjne 28 zł | 34,44 zł
- » skrót rekuperacyjny -15 mm 28 zł | 34,44 zł
- » kratka wentylacyjna tworzywowa 27 zł | 33,21 zł
- » kratka wentylacyjna aluminiowa 112 zł | 137,76 zł
- » Istnieje możliwość zakupu samego bulaja metalowego w kolorze czarnym lub stali nierdzewnej w cenie 500 zł | 615,00 zł
- » UWAGA: trzeci zawias Estetic 80 do drzwi bezprzylgowych (dopłata doliczana jest do ceny ościeżnicy) 124 zł | 152,52 zł

UWAGA: pakiet Silent dotyczy skrzydeł przylgowych i bezprzylgowych jednoskrzydłowych.

BULAJ metalowy Nova 30 - w kolorze stali lub czarny. Dostępna wyłącznie szyba matowa lub przezroczysta.

rys. 1



krawędź prosta

rys. 2



krawędź bez przyłgi

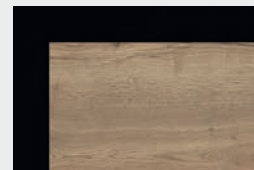

Opcja połączenia ościeżnicy w folii DRE-Cell czarna mat 2 i laminatu dąb halifax naturalny

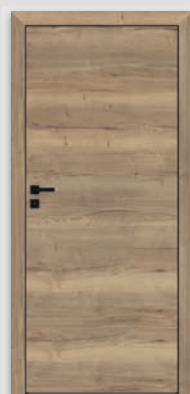

NOVA 10



NOVA 20

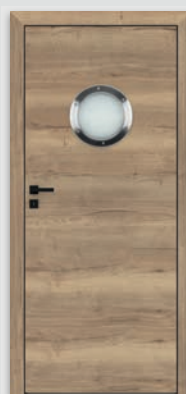

NOVA 30



NOVA 40

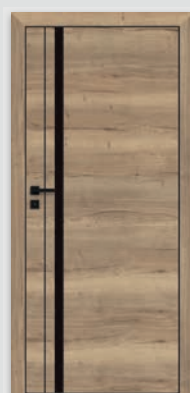

NOVA 50

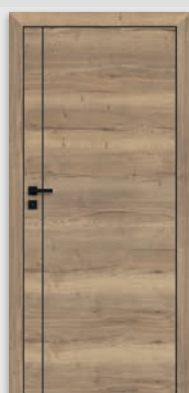

NOVA 60

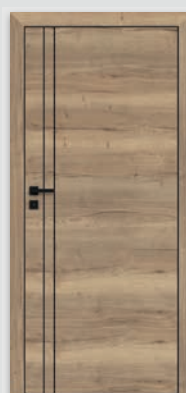

NOVA 70

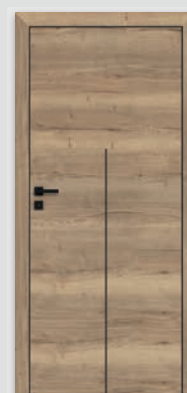

NOVA 80



RIVIA 10 - kasztan marrone / czarny ST

| Dekor DRE-Cell | biała mat | sosna biała | wiąz syberyjski | srebrna | dąb piaskowy | dąb bielony ryfla | dąb vintage | dąb złoty ryfla |
|----------------|-----------|------------------|--------------------|--------------|----------------|---------------------------|-------------|-----------------|
| | orzech | orzech karmelowy | wiąz antracyt | wenge ciemne | dąb toffi * ** | kasztan marrone struktura | dąb evoke | jasna szara mat |
| Dekor 3D | dąb grand | wiąz | orzech amerykański | heban* | dąb polski 3D | | | |

*dekor dostępny do wyczerpania zapasów
**dekor dostępny jedynie w usłojeniu poziomym



Rivia 20 baza Biała mat



Rivia 20 baza Czarny ST

Cena skrzydła nie obejmuje ceny ościeżnicy i klamki

MODEL

RIVIA 10, 60, 70, 80, 90, 100, 110, 120, 130

RIVIA 20, 30

RIVIA 40, 50

Dekor DRE-Cell i Dekor 3D

657 zł netto | 808,11 zł brutto

723 zł netto | 889,29 zł brutto

753 zł netto | 926,19 zł brutto

W STANDARDZIE

- » rama z drewna iglastego
- » wypełnienie płyta wiórowa otworowa
- » szyba kora biała gr. 4 mm

OPCJE BEZ DOPŁATY

- » szyby chinchila lub żaluzja
- » tuleje wentylacyjne
- » trzeci zawias do skrzydła przylgowego

SKRZYDŁO PRZYLGOWE

- » krawędź prosta, ramka przyszybowa jednolita płaska **rys. 1**
- » 2 zawiasy wkręcane koloru srebrnego
- » zamek zasuwkowy na klucz zwykły, blokadę łazienkową, wkładkę patentową lub zamek oszczędnościowy

SKRZYDŁO BEZPRZYLGOWE ROZWIERNE (dopłata 76 zł netto)

- » krawędź bez przylgi, ramka przyszybowa jednolita płaska, **rys. 2**
- » gniazda pod 2 zawiasy wpuszczane Estetic 80 (zawiasy stanowią wyposażenie ościeżnicy)
- » zamek magnetyczny na klucz zwykły, blokadę łazienkową, wkładkę patentową lub zamek oszczędnościowy

SKRZYDŁO PRZESUWNE

- » krawędź bez przylgi, ramka przyszybowa jednolita płaska **rys. 2**
- » gniazdo pod zamek hakowy i/lub uchwyty

UWAGA: Skrzydło wykonane w dekorze biała mat lub czarny ST z możliwością wyboru dekoru pasa środkowego. Krawędź skrzydła w kolorze pasa środkowego. RIVIA 40 - BULAJ oklejony folią PVC w kolorze białym lub czarnym, RIVIA 50 - BULAJ oklejony folią srebrną. Konfigurator domyślnie wybiera dekor ościeżnicy w kolorze pasa środkowego skrzydła.

*** W modelu RIVIA 70 i 120 wstawka w wybranym kolorze ma ustojenie pionowe z wyjątkiem koloru dąb toffi. W pozostałych modelach wstawki mają ustojenie poziome.

OPCJE ZA DOPŁATĄ

- » szyba dekoracyjna MAT DRE, DECORMAT BRĄZ, DECORMAT GRAFIT (dotyczy skrzydła)
 - RIVIA 20, 30 14 zł | 17,22zł
 - RIVIA 40, 50 28 zł | 34,44zł
- » szyba mleczna VSG 22.1 zespolona bezpieczna
 - RIVIA 20, 30 22 zł | 27,06zł
 - RIVIA 40, 50 41 zł | 50,43zł
- » skrzydła bezprzylgowe rozwiernie
 - » szerokość skrzydła „90” i „100” 26 zł | 31,98zł
 - » podcięcie wentylacyjne 28 zł | 34,44zł
 - » skrót rekuperacyjny -15 mm 28 zł | 34,44zł
 - » kratka wentylacyjna tworzywowa 27 zł | 33,21zł
 - » kratka wentylacyjna aluminiowa 112 zł | 137,76zł
- » **UWAGA:** trzeci zawias Estetic 80 do drzwi bezprzylgowych (dopłata doliczana jest do ceny ościeżnicy) 124 zł | 152,52zł

rys. 1



rys. 2

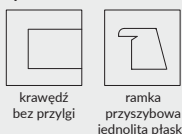

RIVIA 10

RIVIA 20

RIVIA 30

RIVIA 40

RIVIA 50

RIVIA 60

RIVIA 70***



RIVIA 80

RIVIA 90

RIVIA 100

RIVIA 110

RIVIA 120***

RIVIA 130



GALERIA ALU 20 - wiąz antracyt

| | | | | | | | | | |
|----------------|-----------------|-------------------|--------------------|---------------------|------------------------------|---------------------------|-------------------|-----------------|------------------|
| Dekor DRE-Cell | biała mat | biały (struktura) | sosna biała | wiąz syberyjski | srebrna | dąb piaskowy | dąb bielony ryfla | dąb vintage | orzech karmelowy |
| | dąb złoty ryfla | orzech | wiąz antracyt | wenge ciemne | dąb toffi ^{***, **} | kasztan marmone struktura | dąb evoke | jasna szara mat | |
| Dekor 3D | dąb grand | wiąz | orzech amerykański | heban ^{**} | dąb polski 3D | | | | |
| Laminat CPL * | biały | biały mleczny | popiel | szary ciemny | beton 2 | dąb gray | dąb walijski | | |
| | akacja | orzech celini | orzech | miodowy dąb | kasztan | orzech palony | czarny ST | | |

* laminat dostępny w modelach 10, 20, 30, 50, 60

** dekor dostępny do wyczerpania zapasów

*** dekor tylko w ułożeniu poziomym

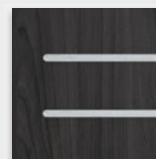

wstawki o szerokości 8 mm umiejscowione w jednej płaszczyźnie z powierzchnią drzwi z obu stron

Cena skrzydła nie obejmuje ceny ościeżnicy i klamki

| MODEL | Dekor DRE-Cell i Dekor 3D | Laminat CPL 0,15-0,20 mm |
|--------------------------------------------|----------------------------------|----------------------------------|
| GALERIA ALU 10, 20, 30, 50, 60 | 705 zł netto 867,15 zł brutto | 817 zł netto 1004,91 zł brutto |
| GALERIA ALU 11, 12, 13, 21, 22, 23, 24, 25 | 882 zł netto 1084,86 zł brutto | - |

W STANDARDZIE

- » rama z drewna iglastego
- » wypełnienie płyta wiórowa otworowa
- » krawędź o promieniu R 2,5 mm dla laminatów CPL gr. 0,15-0,2 mm
- » wstawki dekoracyjne 8 mm
- » szyba kora biała gr. 4 mm

OPCJE BEZ DOPLATY

- » szyby chinchila lub żaluzja
- » tuleje wentylacyjne
- » trzeci zawias do skrzydła przylgowego

SKRZYDŁO PRZYLGOWE

- » krawędź prosta, ramka przyszybowa płaska **rys. 1**
- » 2 zawiasy wkręcane koloru srebrnego
- » zamek zasuwkowy na klucz zwykły, blokadę łazienkową, wkładkę patentową lub zamek oszczędnościowy
- » krawędź prosta lub krawędź o promieniu R 2,5 mm wykonana metodą directformingu (w laminacie CPL) **rys. 3**

SKRZYDŁO BEZPRZYLGOWE ROZWIERNIE (dopłata 76 zł netto)

- » krawędź bez przylgi, ramka przyszybowa płaska **rys. 2**
- » gniazda pod 2 zawiasy wpuszczane Estetic 80 (zawiasy stanowią wyposażenie ościeżnicy)
- » zamek magnetyczny na klucz zwykły, blokadę łazienkową, wkładkę patentową lub zamek oszczędnościowy

SKRZYDŁO PRZESUWNE

- » krawędź bez przylgi, ramka przyszybowa płaska **rys. 2**
- » gniazdo pod zamek hakowy i/lub uchwyty

UWAGA: Skrzydła bierne GALERIA ALU 20, 21, 22, 23, 24, 25, 60 bez poziomych wstawek w jednolitym ustożeniu.

UWAGA: pakiet Silent dotyczy skrzydeł przylgowych i bezprzylgowych jednoskrzydłowych.

OPCJE ZA DOPLATĄ

- » pakiet Silent 37dB (uszczelka opadająca + wypełnienie akustyczne) - GALERIA ALU 10 - 60 369 zł | **453,87zł**
- » szyba dekoracyjna MAT DRE, DECORMAT BRAZ, DECORMAT GRAFIT (dotyczy skrzydła)
 - GALERIA ALU 11, 13, 23 14 zł | **17,22 zł**
 - GALERIA ALU 21 28 zł | **34,44 zł**
 - GALERIA ALU 24, 25 57 zł | **70,11zł**
 - GALERIA ALU 12, 22 90 zł | **110,70 zł**
- » szyba mleczna VSG 22.1 zespolona bezpieczna
 - GALERIA ALU 11 41 zł | **50,43zł**
 - GALERIA ALU 13, 23 57 zł | **70,11zł**
 - GALERIA ALU 21 82 zł | **100,86 zł**
 - GALERIA ALU 24 57 zł | **70,11 zł**
 - GALERIA ALU 25 63 zł | **77,49 zł**
 - GALERIA ALU 12 145 zł | **178,35 zł**
 - GALERIA ALU 22 152 zł | **186,96 zł**
- » skrzydła bezprzylgowe rozwiernie
 - » skrzydła „90° i „100° 76 zł | **93,48 zł**
 - » podcięcie wentylacyjne 26 zł | **31,98 zł**
 - » skrót rekuperacyjny -15 mm 28 zł | **34,44 zł**
 - » kratka wentylacyjna tworzywowa 27 zł | **33,21 zł**
 - » kratka wentylacyjna aluminiowa 112 zł | **137,76 zł**
 - » listwa przymykowa drzwi dwuskrzydłowych bezprzylgowych 26 zł | **31,98 zł**
 - » drzwi dwuskrzydłowe cena skrzydła x 2
- » **UWAGA:** trzeci zawias Estetic 80 do drzwi bezprzylgowych (dopłata doliczana jest do ceny ościeżnicy) 124 zł | **152,52 zł**

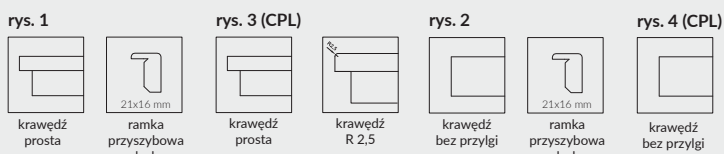

W STANDARDZIE

- » rama z drewna iglastego
- » wypełnienie „plaster miodu”
- » szyba kora biała gr. 4 mm

OPCJE BEZ DOPŁATY

- » szyby chinchila lub żaluzja
- » tuleje wentylacyjne
- » trzeci zawias do skrzydła przylgowego

SKRZYDŁO PRZYLGOWE

- » krawędź prosta, ramka przyszybowa płaska **rys. 1**
- » 2 zawiasy wkręcane koloru srebrnego
- » zamek zasuwkowy na klucz zwykły, blokadę łazienkową, wkładkę patentową lub zamek oszczędnościowy

SKRZYDŁO BEZPRZYLGOWE ROZWIERNIE (dopłata 76 zł netto)

- » krawędź bez przylgi, ramka przyszybowa płaska, **rys. 2**
- » gniazda pod 2 zawiasy wpuszczane Estetic 80 (zawiasy stanowią wyposażenie ościeżnicy)
- » zamek magnetyczny na klucz zwykły, blokadę łazienkową, wkładkę patentową lub zamek oszczędnościowy

SKRZYDŁO PRZESUWNE

- » krawędź bez przylgi, ramka przyszybowa płaska **rys. 2**
- » gniazdo pod zamek hakowy i/lub uchwyty

OPCJE ZA DOPŁATĄ

- » szyba dekoracyjna MAT DRE, DECORMAT BRĄZ, DECORMAT GRAFIT (dotyczy skrzydła)
 - ARTE B 10, 20, 30 97 zł | **119,31 zł**
 - ARTE B 40, 50 28 zł | **34,44 zł**
 - ARTE B 60 14 zł | **17,22 zł**
- » szyba mleczna VSG 22.1 zespolona bezpieczna
 - ARTE B 10, 20, 30 263 zł | **323,49 zł**
 - ARTE B 40, 50 76 zł | **93,48 zł**
 - ARTE B 60 41 zł | **50,43 zł**
- » wypełnienie płyta wiórowa otworowa
- » skrzydła bezprzylgowe rozwiernie
 - skrzydła „90” i „100” 26 zł | **31,98 zł**
 - podcięcie wentylacyjne 28 zł | **34,44 zł**
 - skrót rekuperacyjny -15 mm 28 zł | **34,44 zł**
 - kratka wentylacyjna tworzywowa 27 zł | **33,21 zł**
 - kratka wentylacyjna aluminiowa 112 zł | **137,76 zł**
- » listwa przymykowa drzwi dwuskrzydłowych bezprzylgowych 26 zł | **31,98 zł**
- » drzwi dwuskrzydłowe cena skrzydła x 2
- » **UWAGA:** trzeci zawias Estetic 80 do drzwi bezprzylgowych (dopłata doliczana jest do ceny ościeżnicy) 124 zł | **152,52 zł**

rys. 1



krawędź prosta



21x16 mm
ramka przyszybowa płaska

rys. 2



krawędź bez przylgi



21x16 mm
ramka przyszybowa płaska



ARTE B 10

ARTE B 20

ARTE B 30

ARTE B 40

ARTE B 50

ARTE B 60

Dekor DRE-Cell

| | | | | | | | | |
|-----------------|-------------------|---------------|-----------------|----------------|---------------------------|-------------------|-------------|------------------|
| biała mat | biały (struktura) | sosna biała | wiąz syberyjski | srebrna | dąb piaskowy | dąb bielony ryfla | dąb vintage | orzech karmelowy |
| dąb złoty ryfla | orzech | wiąz antracyt | wenge ciemne | dąb toffi*** * | kasztan marrone struktura | jasna szara mat | dąb evoke | |

Dekor 3D

| | | | | | | | | |
|-----------|------|--------------------|--------|---------------|---------------------------------------------------------------------------------|--|--|--|
| dąb grand | wiąz | orzech amerykański | heban* | dąb polski 3D | *** dekor tylko w ustojeniu poziomym * dekor dostępny do wyczerpania zapasów | | | |
|-----------|------|--------------------|--------|---------------|---------------------------------------------------------------------------------|--|--|--|

Cena skrzydła nie obejmuje ceny ościeżnicy i klamki

MODEL

Dekor DRE-Cell, Dekor 3D

ARTE B 10-30

619 zł netto | **761,37 zł brutto**

ARTE B 40-60

501 zł netto | **616,23 zł brutto**

W STANDARDZIE

- » rama z drewna iglastego
- » wypełnienie „plaster miodu”
- » szyba kora biała gr. 4 mm

OPCJE BEZ DOPŁATY

- » szyby chinchila lub żaluzja
- » tuleje wentylacyjne
- » trzeci zawias do skrzydła przylgowego

SKRZYDŁO PRZYLGOWE

- » krawędź prosta, ramka przyszybowa płaska, płyciny profilowane MDF gr. 19 mm **rys. 1**
- » 2 zawiasy wkręcane koloru srebrnego
- » zamek zasuwkowy na klucz zwykły, blokadę łazienkową, wkładkę patentową lub zamek oszczędnościowy

SKRZYDŁO BEZPRZYLGOWE ROZWIERNE (dopłata 76 zł netto)

- » krawędź bez przyłgi, ramka przyszybowa płaska, płyciny profilowane MDF gr. 19 mm **rys. 2**
- » gniazda pod 2 zawiasy wpuszczane Estetic 80 (zawiasy stanowią wyposażenie ościeżnicy)
- » zamek magnetyczny na klucz zwykły, blokadę łazienkową, wkładkę patentową lub zamek oszczędnościowy

SKRZYDŁO PRZESUWNE

- » krawędź bez przyłgi, ramka przyszybowa płaska, płyciny profilowane MDF gr. 19 mm **rys. 2**
- » gniazdo pod zamek hakowy i/lub uchwyty

OPCJE ZA DOPŁATĄ

- » szyba dekoracyjna MAT DRE, DECORMAT BRĄZ, DECORMAT GRAFIT (dotyczy skrzydła)
 - CARLA 20 14 zł | 17,22 zł
 - CARLA 30 69 zł | 84,87 zł
 - CARLA 40 57 zł | 70,11 zł
- » szyba mleczna VSG 22.1 zespolona bezpieczna
 - CARLA 20 35 zł | 43,05 zł
 - CARLA 30 249 zł | 306,27 zł
 - CARLA 40 207 zł | 254,61 zł
- » wypełnienie płyta wiórowa otworowa
 - CARLA 20 76 zł | 93,48 zł
 - CARLA 30 207 zł | 254,61 zł
 - CARLA 40 115 zł | 141,45 zł
- » skrzydła bezprzylgowe rozwiernie
 - » skrzydła „90” i „100” 26 zł | 31,98 zł
 - » podcięcie wentylacyjne 28 zł | 34,44 zł
 - » skrót rekuperacyjny -15 mm 28 zł | 34,44 zł
 - » kratka wentylacyjna tworzywowa 27 zł | 33,21 zł
 - » kratka wentylacyjna aluminiowa 112 zł | 137,76 zł
- » listwa przymykowa drzwi dwuskrzydłowych bezprzylgowych 26 zł | 31,98 zł
- » drzwi dwuskrzydłowe cena skrzydła x 2
- » **UWAGA:** trzeci zawias Estetic 80 do drzwi bezprzylgowych (dopłata doliczana jest do ceny ościeżnicy) 124 zł | 152,52 zł

rys. 1



rys. 2



| | | | | | | | | | | |
|-----------|-------------------|-------------|-----------------|--------------|--------------|---------------------------|--------------------|------------------|----------------|----------|
| biała mat | biały (struktura) | sosna biała | wiąz syberyjski | srebrna | dąb piaskowy | dąb bielony ryfla | dąb vintage | orzech karmelowy | Dekor DRE-Cell | |
| | dąb złoty ryfla | orzech | wiąz antracyt | wenge ciemne | dąb toffi*** | kasztan marrone struktura | jasna szara mat | dąb evoke | | |
| | | | | | dąb grand | wiąz | orzech amerykański | heban* | dąb polski 3D | Dekor 3D |

*** dekor tylko w usłojeniu poziomym

* dekor dostępny do wyczerpania zapasów

Cena skrzydła nie obejmuje ceny ościeżnicy i klamki

MODEL

CARLA 10-40

Dekor DRE-Cell, Dekor 3D

693 zł netto | 852,39 zł brutto



FINEA 40 dąb vintage

| | | | | | | | | | |
|----------------|-----------------|-------------------|--------------------|-----------------|----------------|---------------------------|-------------------|-------------|------------------|
| Dekor DRE-Cell | biała mat | biały (struktura) | sosna biała | wiąz syberyjski | srebrna | dąb piaskowy | dąb bielony ryfla | dąb vintage | orzech karmelowy |
| | dąb złoty ryfla | orzech | wiąz antracyt | wenge ciemne | dąb toffi*** * | kasztan marrone struktura | jasna szara mat | dąb evoke | |
| Dekor 3D | dąb grand | wiąz | orzech amerykański | heban* | dąb polski 3D | | | | |

* dekor dostępny do wyczerpania zapasów

*** dekor tylko w ustojeniu poziomym

Cena skrzydła nie obejmuje ceny ościeżnicy i klamki

MODEL

Dekor DRE-Cell i Dekor 3D

FINEA 10, 40, FINEA B 10, 40

799 zł netto | 982,77 zł brutto

FINEA 20, FINEA B 20

860 zł netto | 1057,80 zł brutto

FINEA 30, 50, 60, FINEA B 30, 50, 60

894 zł netto | 1099,62 zł brutto

W STANDARDZIE

- » rama z drewna iglastego
- » wypełnienie płyta wiórowa otworowa
- » szyba kora biała gr. 4 mm

OPCJE BEZ DOPŁATY

- » szyby chinchila lub żaluzja
- » tuleje wentylacyjne
- » trzeci zawias do skrzydła przylgowego

SKRZYDŁO PRZYLGOWE

- » krawędź prosta, ramka przyszybowa płaska **rys. 1**
- » 2 zawiasy wkręcane koloru srebrnego
- » zamek zasuwkowy na klucz zwykły, blokadę łazienkową, wkładkę patentową lub zamek oszczędnościowy

SKRZYDŁO BEZPRZYLGOWE ROZWIERNIE (dopłata 76 zł netto)

- » krawędź bez przylgi, ramka przyszybowa płaska **rys. 2**
- » gniazda pod 2 zawiasy wpuszczane Estetic 80 (zawiasy stanowią wyposażenie ościeżnicy)
- » zamek magnetyczny na klucz zwykły, blokadę łazienkową, wkładkę patentową lub zamek oszczędnościowy

SKRZYDŁO PRZESUWNE

- » krawędź bez przylgi, ramka przyszybowa płaska **rys. 2**
- » gniazdo pod zamek hakowy i/lub uchwyty

OPCJE ZA DOPŁATĄ

- » szyba dekoracyjna MAT DRE, DECORMAT BRĄZ, DECORMAT GRAFIT (dotyczy skrzydła)
 - FINEA 20, FINEA B 20 28 zł | 34,44 zł
 - FINEA 30, 50, 60, FINEA B 30, 50, 60 57 zł | 70,11 zł
- » szyba mleczna VSG 22.1 zespolona bezpieczna
 - FINEA 20, FINEA B 20 82 zł | 100,86 zł
 - FINEA 30, FINEA B 30 194 zł | 238,62 zł
 - FINEA 50, 60, FINEA B 50, 60 57 zł | 70,11 zł
- » skrzydła bezprzylgowe rozwiernie
 - » szerokość skrzydła „90” i „100” 76 zł | 93,48 zł
 - » podcięcie wentylacyjne 26 zł | 31,98 zł
 - » skrót rekuperacyjny -15 mm 28 zł | 34,44 zł
 - » kratka wentylacyjna tworzywowa 27 zł | 33,21 zł
 - » kratka wentylacyjna aluminiowa 112 zł | 137,76 zł
- » **UWAGA:** trzeci zawias Estetic 80 do drzwi bezprzylgowych (dopłata doliczana jest do ceny ościeżnicy) 124 zł | 152,52 zł

rys. 1



krawędź prosta



ramka przyszybowa płaska

rys. 2



krawędź bez przylgi



ramka przyszybowa płaska



FINEA 10
FINEA B 10*



FINEA 20
FINEA B 20*



FINEA 30
FINEA B 30*



FINEA 40
FINEA B 40*



FINEA 50
FINEA B 50*



FINEA 60
FINEA B 60*

* FINEA B usłojenie płycin tylko poziome



usłojenie płycin FINEA



poziome usłojenie płycin
FINEA B



DECO 20 - beton 2 z czarną ramką SLIM

| | | | | | | | | | |
|-------------------|--------------------|----------------------|-----------------------|--------------------|--------------------|---------------------------------|----------------------|-------------|---------------------|
| Dekor DRE-Cell | biała mat | biały (struktura) | sosna biała | wiąz syberyjski | srebrna | dąb piaskowy | dąb bielony ryfla | dąb vintage | orzech karmelowy |
| | dąb złoty ryfla | orzech | wiąz antracyt | wenge ciemne | dąb toffi***, * | kasztan marrone struktura | jasna szara mat | dąb evoke | |
| Dekor 3D | dąb grand | wiąz | orzech amerykański | heban* | dąb polski 3D | | | | |
| Laminat CPL | biały | biały mleczny | popiel | szary ciemny | beton 2 | dąb gray | dąb walijski | | |
| | akacja | orzech celini | orzech | miodowy dąb | kasztan | orzech palony | czarny ST | | |

*** dekor tylko w usojeniu poziomym

* dekor dostępny do wyczerpania zapasów

Cena skrzydła nie obejmuje ceny ościeżnicy i klamki

MODEL

Dekor DRE-Cell, Dekor 3D

Laminat CPL 0,15-0,20 mm gr.1

DECO 10-40

501 zł netto | 616,23 zł brutto

614 zł netto | 755,22 zł brutto

W STANDARDZIE

- » rama z drewna iglastego
- » krawędź o promieniu R 2,5 mm dla laminatów CPL gr. 0,15-0,2 mm z wyjątkiem biały, biały mleczny, popiel
- » wypełnienie „plaster miodu”
- » szyba kora biała gr. 4 mm
- » płytina płaska HDF 4 mm dla DECO 30

OPCJE BEZ DOPLĄTY

- » szyby chinchila lub żaluzja
- » tuleje wentylacyjne
- » trzeci zawias do skrzydła przylgowego

SKRZYDŁO PRZYLGOWE

- » krawędź prosta, ramka przyszybowa płaska **rys. 1** w dekorze skrzydła lub czarna Slim
- » 2 zawiasy wkręcane koloru srebrnego
- » zamek zasuwkowy na klucz zwykły, blokadę łazienkową, wkładkę patentową lub zamek oszczędnościowy
- » ramka zaokrąglona, krawędź prosta lub krawędź o promieniu R 2,5 mm wykonana metodą directformingu (w laminacie CPL) **rys. 4**

SKRZYDŁO BEZPRZYLGOWE ROZWIERNE (dopłata 76 zł netto)

- » krawędź bez przylgi, ramka przyszybowa płaska **rys. 2** w dekorze skrzydła lub czarna Slim
- » gniazda pod 2 zawiasy wpuszczane Estetic 80 (zawiasy stanowią wyposażenie ościeżnicy)
- » zamek magnetyczny na klucz zwykły, blokadę łazienkową, wkładkę patentową lub zamek oszczędnościowy
- » krawędź bez przylgi, ramka przyszybowa zaokrąglona (w laminacie CPL) **rys. 5**

SKRZYDŁO PRZESUWNE

- » krawędź bez przylgi oraz do wyboru: ramka przyszybowa płaska w dekorze skrzydła lub czarna Slim, **rys. 2** lub ramka przyszybowa zaokrąglona **rys. 3**
- » gniazdo pod zamek hakowy i/lub uchwyty
- » krawędź bez przylgi, ramka przyszybowa zaokrąglona (w laminacie CPL) **rys. 5**

OPCJE ZA DOPLĄTĄ

- » szyba dekoracyjna MAT DRE, DECORMAT BRAZ, DECORMAT GRAFIT (dotyczy skrzydła)
DECO 10, 20, 30 28 zł | 34,44 zł
- » szyba mleczna VSG 22.1 zespolona bezpieczna
DECO 10, 20, 30 82 zł | 100,86 zł
- » wypełnienie płyta wiórowa otworowa 115 zł | 141,45 zł
- » skrzydła bezprzylgowe rozwiernie 76 zł | 93,48 zł
- » skrzydła „90° i „100” 26 zł | 31,98 zł
- » podcięcie wentylacyjne 28 zł | 34,44 zł
- » skrót rekuperacyjny -15 mm 28 zł | 34,44 zł
- » kratka wentylacyjna tworzywowa 27 zł | 33,21 zł
- » kratka wentylacyjna aluminiowa 112 zł | 137,76 zł
- » listwa przymykowa drzwi dwuskrzydłowych bezprzylgowych 26 zł | 31,98 zł
- » drzwi dwuskrzydłowe cena skrzydła x 2
- » **UWAGA:** trzeci zawias Estetic 80 do drzwi bezprzylgowych (dopłata doliczana jest do ceny ościeżnicy) 124 zł | 152,52 zł



DECO 10



DECO 20



DECO 30

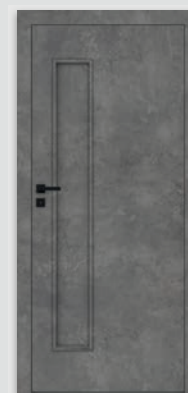

DECO 40



DECO 10
z czarną ramką
SLIM



DECO 20
z czarną ramką
SLIM



DECO 30
z czarną ramką
SLIM

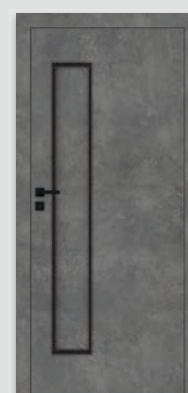

DECO 40
z czarną ramką
SLIM



MODERN 20 - biała mat

| | | | | | | | | | |
|----------------|-----------------|-------------------|--------------------|-----------------|-----------------|---------------------------|-------------------|-------------|------------------|
| Dekor DRE-Cell | biała mat | biały (struktura) | sosna biała | wiąz syberyjski | srebrna | dąb piaskowy | dąb bielony ryfla | dąb vintage | orzech karmelowy |
| | dąb złoty ryfla | orzech | wiąz antracyt | wenge ciemne | dąb toffi***, * | kasztan marrone struktura | jasna szara mat | dąb evoke | |
| Dekor 3D | dąb grand | wiąz | orzech amerykański | heban* | dąb polski 3D | | | | |

*** dekor tylko w usojeniu poziomym

* dekor dostępny do wyczerpania zapasów

Cena skrzydła nie obejmuje ceny ościeżnicy i klamki

MODEL

MODERN 10-50

Dekor DRE-Cell, Dekor 3D

698 zł netto | 858,54 zł brutto

W STANDARDZIE

- » rama z drewna iglastego
- » wypełnienie „plaster miodu”
- » szyba kora biała gr. 4 mm

OPCJE BEZ DOPŁATY

- » szyby chinchila lub żaluzja
- » tuleje wentylacyjne
- » trzeci zawias do skrzydła przylgowego

SKRZYDŁO PRZYLGOWE

- » krawędź prosta, ramka przyszybowa płaska w dekorze skrzydła lub czarna Slim, płyciny płaskie HDF gr. 4 mm **rys. 1**
- » 2 zawiasy wkręcane koloru srebrnego
- » zamek zasuwkowy na klucz zwykły, blokadę łazienkową, wkładkę patentową lub zamek oszczędnościowy

SKRZYDŁO BEZPRZYLGOWE ROZWIERNE (dopłata 76 zł netto)

- » krawędź bez przylgi, ramka przyszybowa płaska w dekorze skrzydła lub czarna Slim, płyciny płaskie HDF gr. 4 mm **rys. 2**
- » gniazda pod 2 zawiasy wpuszczane Estetic 80 (zawiasy stanowią wyposażenie ościeżnicy)
- » zamek magnetyczny na klucz zwykły, blokadę łazienkową, wkładkę patentową lub zamek oszczędnościowy

SKRZYDŁO PRZESUWNE

- » krawędź bez przylgi oraz do wyboru: ramka przyszybowa płaska w dekorze skrzydła lub czarna Slim, płyciny płaskie HDF gr. 4 mm **rys. 2** lub ramka przyszybowa zaokrąglona, płyciny profilowane MDF gr. 19 mm **rys. 3**
- » gniazdo pod zamek hakowy i/lub uchwyty

OPCJE ZA DOPŁATĄ

- » szyba dekoracyjna MAT DRE, DECORMAT BRĄZ, DECORMAT GRAFIT (dotyczy skrzydła)

| | | |
|-----------|-------|-----------|
| MODERN 20 | 28 zł | 34,44 zł |
| MODERN 30 | 90 zł | 110,70 zł |
| MODERN 40 | 57 zł | 70,11 zł |
| MODERN 50 | 41 zł | 50,43 zł |
- » szyba mleczna VSG 22.1 zespolona bezpieczna

| | | |
|-----------|--------|-----------|
| MODERN 20 | 63 zł | 77,49 zł |
| MODERN 30 | 254 zł | 312,42 zł |
| MODERN 40 | 194 zł | 238,62 zł |
| MODERN 50 | 124 zł | 152,52 zł |
- » wypełnienie płyta wiórowa otworowa
- » skrzydła bezprzylgowe rozwiernie

| | | |
|----------------------------------|--------|-----------|
| » skrzydła „90” i „100” | 76 zł | 93,48 zł |
| » podcięcie wentylacyjne | 26 zł | 31,98 zł |
| » skrót rekuperacyjny -15 mm | 28 zł | 34,44 zł |
| » kratka wentylacyjna tworzywowa | 27 zł | 33,21 zł |
| » kratka wentylacyjna aluminiowa | 112 zł | 137,76 zł |
- » listwa przymykowa drzwi dwuskrzydłowych bezprzylgowych

| | | |
|--|-------|----------|
| | 26 zł | 31,98 zł |
|--|-------|----------|
- » drzwi dwuskrzydłowe

| | | |
|--|--|-------------------|
| | | cena skrzydła x 2 |
|--|--|-------------------|
- » **UWAGA:** trzeci zawias Estetic 80 do drzwi bezprzylgowych (dopłata doliczana jest do ceny ościeżnicy)

| | | |
|--|--------|-----------|
| | 124 zł | 152,52 zł |
|--|--------|-----------|

rys. 1



rys. 3



rys. 2



MODERN 10



MODERN 20



MODERN 30



MODERN 40



MODERN 50



MODERN 10
z czarną ramką
SLIM



MODERN 20
z czarną ramką
SLIM



MODERN 30
z czarną ramką
SLIM



MODERN 40
z czarną ramką
SLIM

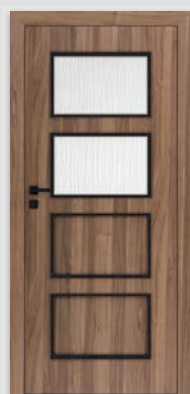

MODERN 50
z czarną ramką
SLIM



KANON 10 - orzech amerykański, czarne ramki przyszybowe

| | | | | | | | | | |
|----------------|-----------------|-------------------|--------------------|-----------------|-----------------|---------------------------|-------------------|-------------|------------------|
| Dekor DRE-Cell | biała mat | biały (struktura) | sosna biała | wiąz syberyjski | srebrna | dąb piaskowy | dąb bielony ryfla | dąb vintage | orzech karmelowy |
| | dąb złoty ryfla | orzech | wiąz antracyt | wenge ciemne | dąb toffi***, * | kasztan marrone struktura | jasna szara mat | dąb evoke | |
| Dekor 3D | dąb grand | wiąz | orzech amerykański | heban* | dąb polski 3D | | | | |

*** dekor tylko w usłojeniu poziomym

* dekor dostępny do wyczerpania zapasów

Cena skrzydła nie obejmuje ceny ościeżnicy i klamki

MODEL

KANON 10-40

Dekor DRE-Cell, Dekor 3D

652 zł netto | 801,96 zł brutto

W STANDARDZIE

- » rama z drewna iglastego
- » wypełnienie „plaster miodu”
- » szyba kora biała gr. 4 mm

OPCJE BEZ DOPŁATY

- » szyby chinchila lub żaluzja
- » tuleje wentylacyjne
- » trzeci zawias do skrzydła przylgowego

SKRZYDŁO PRZYLGOWE

- » krawędź prosta, ramka przyszybowa płaska w dekorze skrzydła lub czarna Slim, płyciny płaskie HDF gr. 4 mm **rys. 1**
- » 2 zawiasy wkręcane koloru srebrnego
- » zamek zasuwkowy na klucz zwykły, blokadę łazienkową, wkładkę patentową lub zamek oszczędnościowy

SKRZYDŁO BEZPRZYLGOWE ROZWIERNIE (dopłata 76 zł netto)

- » krawędź bez przyłgi, ramka przyszybowa płaska w dekorze skrzydła lub czarna Slim, płyciny płaskie HDF gr. 4 mm **rys. 2**
- » gniazda pod 2 zawiasy wpuszczane Estetic 80 (zawiasy stanowią wyposażenie ościeżnicy)
- » zamek magnetyczny na klucz zwykły, blokadę łazienkową, wkładkę patentową lub zamek oszczędnościowy

SKRZYDŁO PRZESUWNE

- » krawędź bez przyłgi oraz do wyboru: ramka przyszybowa płaska w dekorze skrzydła lub czarna Slim, płyciny płaskie HDF gr. 4 mm **rys. 2** lub ramka przyszybowa zaokrąglona, płyciny profilowane MDF gr. 19 mm **rys. 3**
- » gniazdo pod zamek hakowy i/lub uchwyty

OPCJE ZA DOPŁATĄ

- » szyba dekoracyjna MAT DRE, DECORMAT BRĄZ, DECORMAT GRAFIT (dotyczy skrzydła)

| | | |
|----------|-------|-----------|
| KANON 20 | 28 zł | 34,44 zł |
| KANON 30 | 90 zł | 110,70 zł |
| KANON 40 | 57 zł | 70,11 zł |
- » szyba mleczna VSG 22.1 zespolona bezpieczna

| | | |
|----------|--------|-----------|
| KANON 20 | 41 zł | 50,43 zł |
| KANON 30 | 124 zł | 152,52 zł |
| KANON 40 | 82 zł | 100,86 zł |
- » wypełnienie płyta wiórowa otworowa
- » skrzydła bezprzylgowe rozwiernie

| | | |
|-----------------------|-------|----------|
| skrzydła „90” i „100” | 26 zł | 31,98 zł |
|-----------------------|-------|----------|
- » podcięcie wentylacyjne

| | | |
|--------------------------------|--------|-----------|
| skróć rekuperacyjny -15 mm | 28 zł | 34,44 zł |
| kratka wentylacyjna tworzywowa | 27 zł | 33,21 zł |
| kratka wentylacyjna aluminiowa | 112 zł | 137,76 zł |
- » listwa przymykowa drzwi dwuskrzydłowych bezprzylgowych

| | | |
|--|-------|----------|
| | 26 zł | 31,98 zł |
|--|-------|----------|
- » drzwi dwuskrzydłowe

| | | |
|--|-------------------|--|
| | cena skrzydła x 2 | |
|--|-------------------|--|
- » **UWAGA:** trzeci zawias Estetic 80 do drzwi bezprzylgowych (dopłata doliczana jest do ceny ościeżnicy)

| | | |
|--|--------|-----------|
| | 124 zł | 152,52 zł |
|--|--------|-----------|

rys. 1



rys. 3



rys. 2

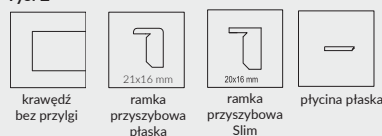

KANON 10



KANON 20



KANON 30



KANON 40

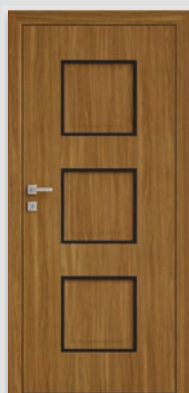

KANON 10
z czarną ramką
SLIM



KANON 20
z czarną ramką
SLIM



KANON 30
z czarną ramką
SLIM



KANON 40
z czarną ramką
SLIM



PLUS 30 - biała mat

| | | | | | | | | | |
|----------------|-----------------|-------------------|--------------------|-----------------|-----------------|---------------------------|-------------------|-------------|------------------|
| Dekor DRE-Cell | biała mat | biały (struktura) | sosna biała | wiąz syberyjski | srebrna | dąb piaskowy | dąb bielony ryfla | dąb vintage | orzech karmelowy |
| | dąb złoty ryfla | orzech | wiąz antracyt | wenge ciemne | dąb toffi***, * | kasztan marrone struktura | jasna szara mat | dąb evoke | |
| Dekor 3D | dąb grand | wiąz | orzech amerykański | heban* | dąb polski 3D | | | | |

*** dekor tylko w ustojeniu poziomym

* dekor dostępny do wyczerpania zapasów

Cena skrzydła nie obejmuje ceny ościeżnicy i klamki

MODEL

PLUS 10-80

Dekor DRE-Cell, Dekor 3D

678 zł netto | 833,94 zł brutto

W STANDARDZIE

- » rama z drewna iglastego
- » wypełnienie „plaster miodu”
- » szyba kora biała gr. 4 mm

OPCJE BEZ DOPŁATY

- » szyby chinchila lub żaluzja
- » tuleje wentylacyjne
- » trzeci zawias do skrzydła przylgowego

SKRZYDŁO PRZYLGOWE

- » krawędź prosta, ramka przyszybowa płaska, płyciny płaskie HDF gr. 4 mm **rys. 1**
- » 2 zawiasy wkręcane koloru srebrnego
- » zamek zasuwkowy na klucz zwykły, blokadę łazienkową, wkładkę patentową lub zamek oszczędnościowy

SKRZYDŁO BEZPRZYLGOWE ROZWIERNE (dopłata 76 zł netto)

- » krawędź bez przylgi, ramka przyszybowa płaska, płyciny płaskie HDF gr. 4 mm **rys. 2**
- » gniazda pod 2 zawiasy wpuszczane Estetic 80 (zawiasy stanowią wyposażenie ościeżnicy)
- » zamek magnetyczny na klucz zwykły, blokadę łazienkową, wkładkę patentową lub zamek oszczędnościowy

SKRZYDŁO PRZESUWNE

- » krawędź bez przylgi, płyciny płaskie HDF gr. 4 mm oraz do wyboru: ramka przyszybowa płaska **rys. 2** lub ramka przyszybowa zaokrąglona **rys. 3**
- » gniazdo pod zamek hakowy i/lub uchwyty

OPCJE ZA DOPŁATĄ

- » szyba dekoracyjna MAT DRE, DECORMAT BRĄZ, DECORMAT GRAFIT (dotyczy skrzydła)

| | | |
|-------------------------|-------|-----------|
| PLUS 20 | 28 zł | 34,44 zł |
| PLUS 40, 50, 60, 70, 80 | 57 zł | 70,11 zł |
| PLUS 30 | 90 zł | 110,70 zł |
 - » szyba mleczna VSG 22.1 zespolona bezpieczna

| | | |
|-----------------|--------|-----------|
| PLUS 20, 50, 60 | 82 zł | 100,86 zł |
| PLUS 30 | 201 zł | 247,23 zł |
| PLUS 40 | 110 zł | 135,30 zł |
| PLUS 70, 80 | 57 zł | 70,11 zł |
 - » wypełnienie płyta wiórowa otworowa
 - » skrzydła bezprzylgowe rozwiernie
 - » skrzydła „90” i „100”
 - » podcięcie wentylacyjne
 - » skrót rekuperacyjny -15 mm
 - » kratka wentylacyjna tworzywowa
 - » kratka wentylacyjna aluminiowa
 - » listwa przymykowa drzwi dwuskrzydłowych bezprzylgowych
 - » drzwi dwuskrzydłowe
 - » UWAGA: trzeci zawias Estetic 80 do drzwi bezprzylgowych (dopłata doliczana jest do ceny ościeżnicy)
- | | | |
|--|-------------------|-----------|
| | 112 zł | 137,76 zł |
| | 26 zł | 31,98 zł |
| | 26 zł | 31,98 zł |
| | 28 zł | 34,44 zł |
| | 28 zł | 34,44 zł |
| | 27 zł | 33,21 zł |
| | 112 zł | 137,76 zł |
| | 26 zł | 31,98 zł |
| | cena skrzydła x 2 | |
| | 124 zł | 152,52 zł |

rys. 1



rys. 2



rys. 3

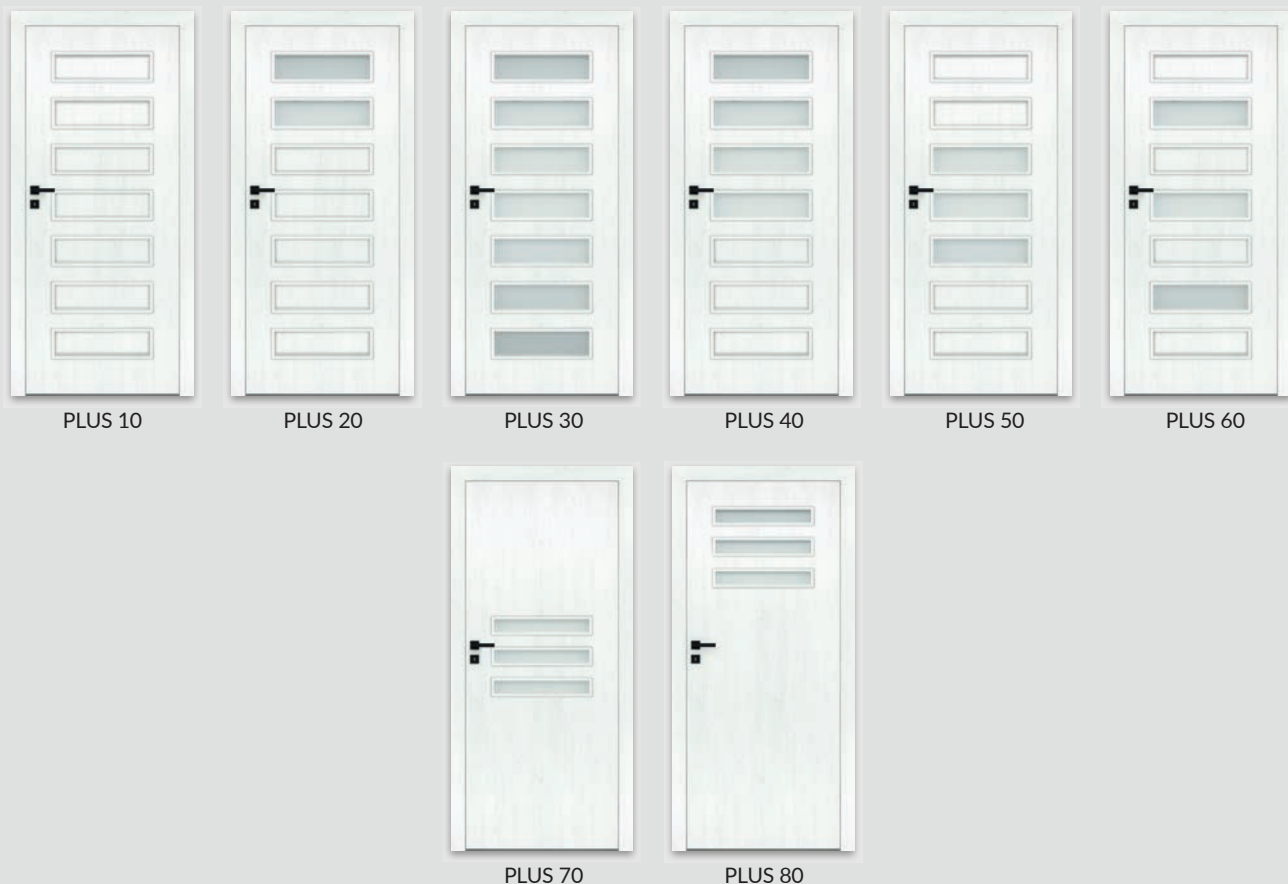
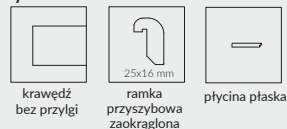



STANDARD 10 - dąb evoke

| Dekor DRE-Cell | biała mat | biały (struktura) | sosna biała | wiąz syberyjski | srebrna | dąb piaskowy | dąb bielony ryfla | dąb vintage | orzech karmelowy |
|----------------|-----------------|-------------------|--------------------|-----------------|-----------------|---------------------------|-------------------|-------------|------------------|
| | dąb złoty ryfla | orzech | wiąz antracyt | wenge ciemne | dąb toffi***, * | kasztan marrone struktura | jasna szara mat | dąb evoke | |
| Dekor 3D | dąb grand | wiąz | orzech amerykański | heban* | dąb polski 3D | | | | |

*** dekor tylko w usfojeniu poziomym

* dekor dostępny do wyczerpania zapasów

Cena skrzydła nie obejmuje ceny ościeżnicy i klamki

| MODEL | Dekor DRE-Cell, Dekor 3D |
|----------------------|-----------------------------------|
| STANDARD 10 | 387 zł netto 476,01 zł brutto |
| STANDARD 20 | 464 zł netto 570,72 zł brutto |
| STANDARD 20s, 30, 60 | 494 zł netto 607,62 zł brutto |
| STANDARD 30s | 615 zł netto 756,45 zł brutto |
| STANDARD 40, 40s | 520 zł netto 639,60 zł brutto |
| STANDARD 50, 50s | 494 zł netto 607,62 zł brutto |
| BULAJ MDF | 688 zł netto 846,24 zł brutto |
| BULAJ metalowy | 1028 zł netto 1264,44 zł brutto |

W STANDARDZIE

- » rama z drewna iglastego
- » wypełnienie „plaster miodu”
- » szyba kora biała gr. 4 mm

OPCJE BEZ DOPŁATY

- » szyby chinchila lub żaluzja
- » tuleje wentylacyjne
- » trzeci zawias do skrzydła przylgowego

SKRZYDŁO PRZYLGOWE

- » krawędź prosta, ramka przyszybowa płaska **rys. 1**
- » 2 zawiasy wkręcane koloru srebrnego
- » zamek zasuwkowy na klucz zwykły, blokadę łazienkową, wkładkę patentową lub zamek oszczędnościowy
- » **Realizacja zamówień w standardzie inwestycyjnym po konsultacji z Działem Kontraktów. Standard inwestycyjny to światło przejścia w ościeżnicy ze skrzydłem otwartym pod kątem 90 stopni dla drzwi wewnętrznych: „80” 800 mm, „90” 900 mm.**

SKRZYDŁO BEZPRZYLGOWE ROZWIERNIE (dopłata 76 zł netto)

- » krawędź bez przylgi, ramka przyszybowa płaska **rys. 2**
- » gniazda pod 2 zawiasy wpuszczane Estetic 80 (zawiasy stanowią wyposażenie ościeżnicy)
- » zamek magnetyczny na klucz zwykły, blokadę łazienkową, wkładkę patentową lub zamek oszczędnościowy

SKRZYDŁO PRZESUWNE

- » krawędź bez przylgi oraz do wyboru: ramka przyszybowa płaska **rys. 2** lub zaokrąglona **rys. 3**
- » gniazdo pod zamek hakowy i/lub uchwyty

UWAGA: pakiet Silent dotyczy skrzydeł przylgowych i bezprzylgowych jednoskrzydłowych.

OPCJE ZA DOPŁATĄ

- » pakiet Silent 37dB (uszczelka opadająca + wypełnienie akustyczne) - STANDARD 10 484 zł | **595,32 zł**
- » szyba dekoracyjna MAT DRE, DECORMAT BRAZ, DECORMAT GRAFIT (dotyczy skrzydła)
 - STANDARD 20, 20s, 40, 40s, BULAJ MDF 28 zł | **34,44 zł**
 - STANDARD 50, 50s 14 zł | **17,22 zł**
 - STANDARD 30, 30s 90 zł | **110,70 zł**
 - STANDARD 60 57 zł | **70,11 zł**
- » szyba mleczna VSG 22.1 zespolona bezpieczna
 - STANDARD 20, 20s, 40, 40s 82 zł | **100,86 zł**
 - STANDARD 50, 50s, BULAJ MDF 41 zł | **50,43 zł**
 - STANDARD 30, 30s 268 zł | **329,64 zł**
 - STANDARD 60 178 zł | **218,94 zł**
- » wypełnienie płyta wiórowa otworowa
- » skrzydła bezprzylgowe rozwiernie
 - skrzydła „90” i „100” 26 zł | **31,98 zł**
 - skrzydła „110” przylgowe (tylko STANDARD 10) 50 zł | **61,50 zł**
- » zamek zasuwkowy górny (tylko STANDARD 10 z płytą wiórową otworową i ościeżnicą prostą) 22 zł | **27,06 zł**
- » podcięcie wentylacyjne 28 zł | **34,44 zł**
- » skrót rekuperacyjny -15 mm 28 zł | **34,44 zł**
- » kratka wentylacyjna tworzywowa 27 zł | **33,21 zł**
- » kratka wentylacyjna aluminiowa 112 zł | **137,76 zł**
- » listwa przymykowa drzwi dwuskrzydłowych bezprzylgowych 26 zł | **31,98 zł**
- » drzwi dwuskrzydłowe cena skrzydła x 2
- » Istnieje możliwość zakupu samego bulaja metalowego w kolorze czarnym lub stalowym w cenie 500 zł | **615,00 zł**
- » **UWAGA:** trzeci zawias Estetic 80 do drzwi bezprzylgowych (dopłata doliczana jest do ceny ościeżnicy) 124 zł | **152,52 zł**

rys. 1



krawędź prosta

rys. 2



ramka przyszybowa płaska

rys. 3



krawędź bez przylgi



ramka przyszybowa zaokrąglona



Bulaj metalowy czarny *



Bulaj metalowy *



Zamek zasuwkowy górny (tylko STANDARD 10 z płytą wiórową otworową i ościeżnicą prostą)

* dostępna wyłącznie szyba matowa lub przeźroczysta



FANO 10 - wiąz

| Dekor DRE-Cell | biała mat | biały (struktura) | sosna biała | wiąz syberyjski | srebrna | dąb piaskowy | dąb bielony ryfla | dąb vintage | orzech karmelowy |
|----------------|-----------------|-------------------|--------------------|-----------------|----------------|---------------------------|-------------------|-------------|------------------|
| | dąb złoty ryfla | orzech | wiąz antracyt | wenge ciemne | dąb toffi*** * | kasztan marrone struktura | jasna szara mat | dąb evoke | |
| Dekor 3D | dąb grand | wiąz | orzech amerykański | heban* | dąb polski 3D | | | | |

*** dekor tylko w usłojeniu poziomym

* dekor dostępny do wyczerpania zapasów

Cena skrzydła nie obejmuje ceny ościeżnicy i klamki

MODEL

Dekor DRE-Cell, Dekor 3D

FANO 10-30

696 zł netto | 856,08 zł brutto

FANO 20s

761 zł netto | 936,03 zł brutto

FANO 30s

789 zł netto | 970,47 zł brutto

W STANDARDZIE

- » rama z drewna iglastego
- » wypełnienie „plaster miodu”
- » szyba kora biała gr. 4 mm

OPCJE BEZ DOPLĄTY

- » szyby chinchila lub żaluzja
- » tuleje wentylacyjne
- » trzeci zawias do skrzydła przylgowego

SKRZYDŁO PRZYLGOWE

- » krawędź prosta, ramka przyszybowa płaska **rys. 1**
- » 2 zawiasy wkręcane koloru srebrnego
- » zamek zasuwkowy na klucz zwykły, blokadę łazienkową, wkładkę patentową lub zamek oszczędnościowy

SKRZYDŁO BEZPRZYLGOWE ROZWIERNE (dopłata 76 zł netto)

- » krawędź bez przylgi, ramka przyszybowa płaska, płycina profilowane MDF gr. 19 mm **rys. 2**
- » gniazda pod 2 zawiasy wpuszczane Estetic 80 (zawiasy stanowią wyposażenie ościeżnicy)
- » zamek magnetyczny na klucz zwykły, blokadę łazienkową, wkładkę patentową lub zamek oszczędnościowy

SKRZYDŁO PRZESUWNE

- » krawędź bez przylgi, ramka przyszybowa zaokrąglona lub przyszybowa płaska, płycina profilowana MDF gr. 19 mm **rys. 3**
- » gniazdo pod zamek hakowy i/lub uchwyty

OPCJE ZA DOPLĄTĄ

- » szyba dekoracyjna MAT DRE, DECORMAT BRĄZ, DECORMAT GRAFIT (dotyczy skrzydła)
 - FANO 20, 20s 28 zł | 34,44 zł
 - FANO 30, 30s 57 zł | 70,11 zł
- » szyba mleczna VSG 22.1 zespolona bezpieczna
 - FANO 20, 20s 82 zł | 100,86 zł
 - FANO 30, 30s 178 zł | 218,94 zł
- » wypełnienie płyta wiórowa otworowa 115 zł | 141,45 zł
- » skrzydła bezprzylgowe rozwierne 76 zł | 93,48 zł
- » skrzydła „90” i „100” 26 zł | 31,98 zł
- » podcięcie wentylacyjne 28 zł | 34,44 zł
- » skrót rekuperacyjny -15 mm 28 zł | 34,44 zł
- » kratka wentylacyjna tworzywowa 27 zł | 33,21 zł
- » kratka wentylacyjna aluminiowa 112 zł | 137,76 zł
- » listwa przymykowa drzwi dwuskrzydłowych bezprzylgowych 26 zł | 31,98 zł
- » drzwi dwuskrzydłowe cena skrzydła x 2
- » **UWAGA:** trzeci zawias Estetic 80 do drzwi bezprzylgowych (dopłata doliczana jest do ceny ościeżnicy) 124 zł | 152,52 zł

rys. 1



rys. 2

rys. 3



FANO 10

FANO 20

FANO 20s

FANO 30

FANO 30s



ARTE 40 - dąb piaskowy

| Dekor DRE-Cell | biała mat | biały (struktura) | sosna biała | wiąz syberyjski | srebrna | dąb piaskowy | dąb bielony ryfla | dąb vintage | orzech karmelowy |
|----------------|-----------------|-------------------|--------------------|-----------------|----------------|---------------------------|-------------------|-------------|------------------|
| | dąb złoty ryfla | orzech | wiąz antracyt | wenge ciemne | dąb toffi*** * | kasztan marrone struktura | jasna szara mat | dąb evoke | |
| Dekor 3D | dąb grand | wiąz | orzech amerykański | heban* | dąb polski 3D | | | | |

*** dekor tylko w usłojeniu poziomym

* dekor dostępny do wyczerpania zapasów

Cena skrzydła nie obejmuje ceny ościeżnicy i klamki

MODEL

Dekor DRE-Cell, Dekor 3D

ARTE 10-30, 90

593 zł netto | 729,39 zł brutto

ARTE 40, 50, 80

501 zł netto | 616,23 zł brutto

W STANDARDZIE

- » rama z drewna iglastego
- » wypełnienie „plaster miodu”
- » szyba kora biała gr. 4 mm

OPCJE BEZ DOPŁATY

- » szyby chinchila lub żaluzja
- » tuleje wentylacyjne
- » trzeci zawias do skrzydła przylgowego

SKRZYDŁO PRZYLGOWE

- » krawędź prosta, ramka przyszybowa płaska **rys. 1**
- » 2 zawiasy wkręcane koloru srebrnego
- » zamek zasuwkowy na klucz zwykły, blokadę łazienkową, wkładkę patentową lub zamek oszczędnościowy

SKRZYDŁO BEZPRZYLGOWE ROZWIERNIE (dopłata 76 zł netto)

- » krawędź bez przylgi, ramka przyszybowa płaska **rys. 2**
- » gniazda pod 2 zawiasy wpuszczane Estetic 80 (zawiasy stanowią wyposażenie ościeżnicy)
- » zamek magnetyczny na klucz zwykły, blokadę łazienkową, wkładkę patentową lub zamek oszczędnościowy

SKRZYDŁO PRZESUWNE

- » krawędź bez przylgi, ramka przyszybowa zaokrąglona lub przyszybowa płaska **rys. 3**
- » gniazdo pod zamek hakowy i/lub uchwyty

OPCJE ZA DOPŁATĄ

- » szyba dekoracyjna MAT DRE, DECORMAT BRĄZ, DECORMAT GRAFIT (dotyczy skrzydła)

| | | |
|----------------|-------|-----------|
| ARTE 10-30, 90 | 90 zł | 110,70 zł |
| ARTE 40, 50 | 28 zł | 34,44 zł |
| ARTE 80 | 14 zł | 17,22 zł |
 - » szyba mleczna VSG 22.1 zespolona bezpieczna

| | | |
|-----------------|--------|-----------|
| ARTE 10, 20, 30 | 268 zł | 329,64 zł |
| ARTE 40, 50 | 82 zł | 100,86 zł |
| ARTE 80 | 41 zł | 50,43 zł |
| ARTE 90 | 303 zł | 372,69 zł |
 - » wypełnienie płyta wiórowa otworowa
 - » skrzydła bezprzylgowe rozwierne
 - » skrzydła „90” i „100”
 - » podcięcie wentylacyjne
 - » skrót rekuperacyjny -15 mm
 - » kratka wentylacyjna tworzywowa
 - » kratka wentylacyjna aluminiowa
 - » listwa przymykowa drzwi dwuskrzydłowych bezprzylgowych
 - » drzwi dwuskrzydłowe
 - » UWAGA: trzeci zawias Estetic 80 do drzwi bezprzylgowych (dopłata doliczana jest do ceny ościeżnicy)
- | | |
|-------------------|-----------|
| 26 zł | 31,98 zł |
| 28 zł | 34,44 zł |
| 28 zł | 34,44 zł |
| 27 zł | 33,21 zł |
| 112 zł | 137,76 zł |
| 26 zł | 31,98 zł |
| cena skrzydła x 2 | |
| 124 zł | 152,52 zł |

rys. 1



krawędź prosta



ramka przyszybowa płaska

rys. 2



krawędź bez przylgi



ramka przyszybowa płaska

rys. 3



krawędź bez przylgi



ramka przyszybowa zaokrąglona



ramka przyszybowa płaska





UNI 10 - popielaty

Dekor



biały lakier akrylowy UV - RAL 9003
 ecru - RAL 9001
 latte - Flugger 4362, NCS S1505-Y50R
 popielaty - RAL 7035

**DOBRA
CENA**

CENA KOMPLETU DRZWI UNI 10 Z OŚCIEŻNICĄ REGULOWANĄ PRZYLGOWĄ OD

1136 ZŁ NETTO 1397,28 brutto

Cena skrzydła nie obejmuje ceny ościeżnicy i klamki

| MODEL | Dekor |
|----------------|-----------------------------------|
| UNI 10 | 513 zł netto 630,99 zł brutto |
| BULAJ MDF | 719 zł netto 884,37 zł brutto |
| BULAJ metalowy | 1059 zł netto 1302,57 zł brutto |

W STANDARDZIE

- » skrzydło malowane lakierem akrylowym UV
- » rama z płyty MDF
- » wypełnienie „plaster miodu”
- » szyba kora biała gr. 4 mm

OPCJE BEZ DOPŁATY

- » szyby chinchila lub żaluzja
- » tuleje wentylacyjne
- » trzeci zawias do skrzydła przylgowego

UWAGA: Dla zapewnienia wysokiej jakości produktów malowanych, przed lakierowaniem zarówno skrzydła drzwiowe, jak i ościeżnice oklejone są specjalnym materiałem stanowiącym jednolity podkład.

SKRZYDŁO PRZYLGOWE

- » krawędź prosta **rys. 1**
- » 2 zawiasy wkręcane koloru srebrnego
- » zamek zasuwkowy na klucz zwykły, blokadę łazienkową, wkładkę patentową lub zamek oszczędnościowy

SKRZYDŁO BEZPRZYLGOWE ROZWIERNIE (dopłata 76 zł netto)

- » krawędź bez przylgi **rys. 2**
- » gniazda pod 2 zawiasy wpuszczane Estetic 80 (zawiasy stanowią wyposażenie ościeżnicy)
- » zamek magnetyczny na klucz zwykły, blokadę łazienkową, wkładkę patentową lub zamek oszczędnościowy w kolorze stalowym, czarnym lub białym do wyboru

SKRZYDŁO PRZESUWNE

- » krawędź bez przylgi **rys. 2**
- » gniazdo pod zamek hakowy i/lub uchwyty

* **Uwaga:** ze stanów magazynowych dostępne są wybrane konfiguracje modelu UNI 10 przylgowe w kolorze biały.

Uwaga: pakiet Silent dotyczy skrzydeł przylgowych i bezprzylgowych jednoskrzydłowych.

SKRZYDŁO Z ODWRÓCONĄ PRZYLGĄ (dopłata 276 zł netto)

- » skrzydło czynne rozwiernie jednoskrzydłowe
- » krawędź prosta **rys. 3**
- » gniazda pod 2 zawiasy wpuszczane Estetic 1821 (zawiasy stanowią wyposażenie ościeżnicy)
- » zamek magnetyczny na klucz zwykły, blokadę łazienkową, wkładkę patentową lub zamek oszczędnościowy

OPCJE ZA DOPŁATĄ

- » pakiet Silent 37dB (uszczelka opadająca + wypełnienie akustyczne) - UNI 10 484 zł | **595,32 zł**
- » szyba dekoracyjna MAT DRE, DECORMAT BRAZ, DECORMAT GRAFIT (dotyczy skrzydła BULAJ MDF) 28 zł | **34,44 zł**
- » szyba mleczna VSG 22.1 zespolona bezpieczna BULAJ MDF 41 zł | **50,43 zł**
- » wypełnienie płyta wiórowa otworowa 115 zł | **141,45 zł**
- » wypełnienie płyta wiórowa pełna 149 zł | **183,27 zł**
- » skrzydła „90” i „100” 41 zł | **50,43 zł**
- » podcięcie wentylacyjne 28 zł | **34,44 zł**
- » skrót rekuperacyjny -15 mm 28 zł | **34,44 zł**
- » skrzydła bezprzylgowe rozwiernie 76 zł | **93,48 zł**
- » skrzydła z odwróconą przylgą 276 zł | **339,48 zł**
- » listwa przymykowa drzwi dwuskrzydłowych bezprzylgowych 40 zł | **49,20 zł**
- » kratka wentylacyjna tworzywowa 27 zł | **33,21 zł**
- » kratka wentylacyjna aluminiowa 112 zł | **137,76 zł**
- » drzwi dwuskrzydłowe cena skrzydła x 2
- » Istnieje możliwość zakupu samego bulaja metalowego w kolorze czarnym lub stalowym w cenie 500 zł | **615,00 zł**
- » **UWAGA:** trzeci zawias Estetic 80 do drzwi bezprzylgowych (dopłata doliczana jest do ceny ościeżnicy) 124 zł | **152,52 zł**

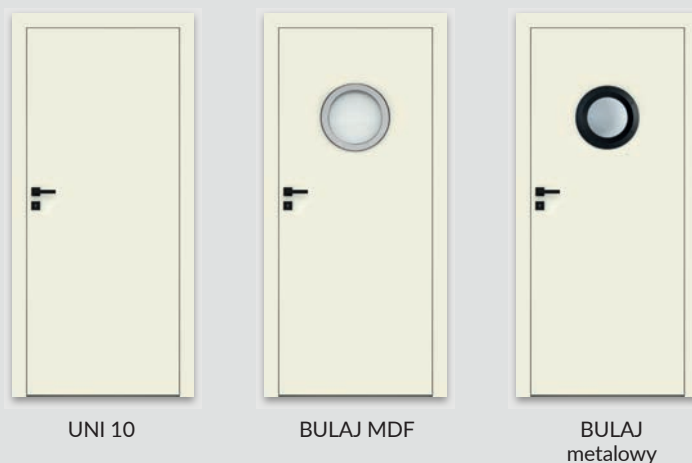
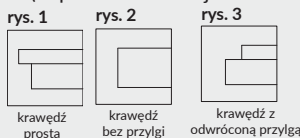



FARGO 10 - popielaty

Dekor



biały lakier akrylowy UV - RAL 9003
 ecru - RAL 9001
 latte - Flugger 4362, NCS S1505-Y50R
 popielaty - RAL 7035

**DOBRA
CENA**

CENA KOMPLETU DRZWI FARGO Z OŚCIEŻNICĄ REGULOWANĄ PRZYLGOWĄ OD
1239 ZŁ NETTO 1523,97 brutto

Cena skrzydła nie obejmuje ceny ościeżnicy i klamki

MODEL

FARGO 10-60

Dekor

616 zł netto | 757,68 zł brutto

W STANDARDZIE

- » skrzydło malowane lakierem akrylowym UV
- » rama z płyty MDF
- » wypełnienie „plaster miodu”

OPCJE BEZ DOPŁATY

- » tuleje wentylacyjne
- » trzeci zawias do skrzydła przylgowego

UWAGA: Dla zapewnienia wysokiej jakości produktów malowanych, przed lakierowaniem zarówno skrzydła drzwiowe, jak i ościeżnice oklejone są specjalnym materiałem stanowiącym jednolity podkład.

SKRZYDŁO PRZYLGOWE

- » krawędź prosta **rys. 1**
- » 2 zawiasy wkręcane koloru srebrnego
- » zamek zasuwkowy na klucz zwykły, blokadę łazienkową, wkładkę patentową lub zamek oszczędnościowy

SKRZYDŁO BEZPRZYLGOWE ROZWIERNIE (dopłata 76 zł netto)

- » krawędź bez przylgi **rys. 2**
- » gniazda pod 2 zawiasy wpuszczane Estetic 80 (zawiasy stanowią wyposażenie ościeżnicy)
- » zamek magnetyczny na klucz zwykły, blokadę łazienkową, wkładkę patentową lub zamek oszczędnościowy w kolorze stalowym, czarnym lub białym do wyboru

SKRZYDŁO PRZESUWNE

- » krawędź bez przylgi **rys. 2**
- » gniazdo pod zamek hakowy i/lub uchwyty

SKRZYDŁO Z ODWRÓCONĄ PRZYLGĄ (dopłata 276 zł netto)

- » skrzydło czynne rozwiernie jednoskrzydłowe
- » krawędź prosta **rys. 3**
- » gniazda pod 2 zawiasy wpuszczane Estetic 1821 (zawiasy stanowią wyposażenie ościeżnicy)
- » zamek magnetyczny na klucz zwykły, blokadę łazienkową, wkładkę patentową lub zamek oszczędnościowy

OPCJE ZA DOPŁATĄ

- » pakiet Silent 37dB (uszczelka opadająca + wypełnienie akustyczne) - FARGO 10 - 60 484 zł | **595,32 zł**
 - » skrzydła „90° i „100” 41 zł | **50,43 zł**
 - » płyta wiórowa otworowa 115 zł | **141,45 zł**
 - » wypełnienie płyta wiórowa pełna 149 zł | **183,27 zł**
 - » podcięcie wentylacyjne 28 zł | **34,44 zł**
 - » skrót rekuperacyjny -15 mm 28 zł | **34,44 zł**
 - » skrzydła bezprzylgowe rozwiernie 76 zł | **93,48 zł**
 - » skrzydła z odwróconą przylgą 276 zł | **339,48 zł**
 - » listwa przymykowa drzwi dwuskrzydłowych bezprzylgowych 40 zł | **49,20 zł**
 - » kratka wentylacyjna tworzywowa 27 zł | **33,21 zł**
 - » kratka wentylacyjna aluminiowa 112 zł | **137,76 zł**
 - » drzwi dwuskrzydłowe cena skrzydła x 2
- UWAGA:** trzeci zawias Estetic 80 do drzwi bezprzylgowych (dopłata doliczana jest do ceny ościeżnicy) 124 zł | **152,52 zł**

UWAGA: pakiet Silent dotyczy skrzydeł przylgowych i bezprzylgowych jednoskrzydłowych.



typ frezowania w kolekcji FARGO





BINITO 20 biały lakier akrylowy UV

Dekor



biały lakier akrylowy UV - RAL 9003
 ecru - RAL 9001
 latte - Flügler 4362, NCS S1505-Y50R
 popielaty - RAL 7035

KLAMKA Z SZYLDDEM ZA

Promocja dotyczy skrzydeł przylgowych i bezprzylgowych rozwiernych kolekcji BINITO. Model klamki oraz kolor wykończenia do wyboru : klamki WEGA, ATRIA, ARCTUS i ORION oraz szyld na klucz zwykły lub wkładkę patentową lub blokadę łazienkową. Promocja trwa do wyczerpania zapasów.

1 zł
netto



typ frezowania w kolekcji BINITO

**DOBRA
CENA**

CENA KOMPLETU DRZWI BINITO Z OŚCIEŻNICĄ REGULOWANĄ PRZYLGOWĄ OD
1239 ZŁ NETTO 1523,97 brutto

Cena skrzydła nie obejmuje ceny ościeżnicy i klamki

MODEL

BINITO 10, 20, 30, 50, 60, 70, 80, 90

BINITO 11, 21, 23, 24, 100, 110

Dekor

616 zł netto | 757,68 zł brutto

831 zł netto | 1022,13 zł brutto

W STANDARDZIE

- » skrzydło malowane lakierem akrylowym UV
- » rama z płyty MDF
- » wypełnienie „plaster miodu”
- » szyba kora biała gr. 4 mm

OPCJE BEZ DOPŁATY

- » szyby chinchila lub żaluzja
- » tuleje wentylacyjne
- » trzeci zawias do skrzydła przylgowego

UWAGA: Dla zapewnienia wysokiej jakości produktów malowanych, przed lakierowaniem zarówno skrzydła drzwiowe, jak i ościeżnice oklejone są specjalnym materiałem stanowiącym jednolity podkład.

SKRZYDŁO PRZYLGOWE

- » krawędź prosta, ramka przyszybowa płaska **rys. 1**
- » 2 zawiasy wkręcane koloru srebrnego
- » zamek zasuwkowy na klucz zwykły, blokadę łazienkową, wkładkę patentową lub zamek oszczędnościowy

SKRZYDŁO BEZPRZYLGOWE ROZWIERNIE (dopłata 76 zł netto)

- » krawędź bez przylgi, ramka przyszybowa płaska **rys. 2**
- » gniazda pod 2 zawiasy wpuszczane Estetic 80 (zawiasy stanowią wyposażenie ościeżnicy)
- » zamek magnetyczny na klucz zwykły, blokadę łazienkową, wkładkę patentową lub zamek oszczędnościowy w kolorze stalowym, czarnym lub białym do wyboru

SKRZYDŁO PRZESUWNE

- » krawędź bez przylgi, ramka przyszybowa płaska **rys. 2**
- » gniazdo pod zamek hakowy i/lub uchwyty

SKRZYDŁO Z ODWRÓCONĄ PRZYLGĄ (dopłata 276 zł netto)

- » skrzydło czynne rozwierne jednoskrzydłowe
- » krawędź prosta **rys. 3**
- » gniazda pod 2 zawiasy wpuszczane Estetic 1821 (zawiasy stanowią wyposażenie ościeżnicy)
- » zamek magnetyczny na klucz zwykły, blokadę łazienkową, wkładkę patentową lub zamek oszczędnościowy

OPCJE ZA DOPŁATĄ

- » pakiet Silent 37dB (uszczelka opadająca + wypełnienie akustyczne) - BINITO 10 - 90 484 zł | **595,32 zł**
- » szyba dekoracyjna MAT DRE, DECORMAT BRAZ, DECORMAT GRAFIT
 - BINITO 11, 23 14 zł | **17,22 zł**
 - BINITO 21, 100 28 zł | **34,44 zł**
 - BINITO 24, 110 57 zł | **70,11 zł**
- » szyba mleczna VSG 22.1 zespolona bezpieczna
 - BINITO 11 41 zł | **50,43 zł**
 - BINITO 23 57 zł | **70,11 zł**
 - BINITO 21, 100 82 zł | **100,86 zł**
 - BINITO 24 57 zł | **70,11 zł**
 - BINITO 110 178 zł | **218,94 zł**
- » skrzydła „90” i „100”
 - » płyta wiórowa otworowa 115 zł | **141,45 zł**
 - » wypełnienie płytą wiórową pełną 149 zł | **183,27 zł**
- » skrzydła bezprzylgowe rozwierne
 - » podcięcie wentylacyjne 28 zł | **34,44 zł**
 - » skrót rekuperacyjny -15 mm 28 zł | **34,44 zł**
 - » skrzydła z odwróconą przylgą 276 zł | **339,48 zł**
- » listwa przymykowa drzwi dwuskrzydłowych bezprzylgowych 40 zł | **49,20 zł**
- » kratka wentylacyjna tworzywowa 27 zł | **33,21 zł**
- » kratka wentylacyjna aluminiowa 112 zł | **137,76 zł**
- » drzwi dwuskrzydłowe cena skrzydła x 2
- » **UWAGA:** trzeci zawias Estetic 80 do drzwi bezprzylgowych (dopłata doliczana jest do ceny ościeżnicy) 124 zł | **152,52 zł**

rys. 1



krawędź prosta

rys. 2



ramka przyszybowa płaska

rys. 3



krawędź z odwróconą przylgą

UWAGA: pakiet Silent dotyczy skrzydeł przylgowych i bezprzylgowych jednoskrzydłowych.



BINITO 10

BINITO 20

BINITO 30

BINITO 50

BINITO 60

BINITO 70

BINITO 80



BINITO 90

BINITO 100

BINITO 110

BINITO 11

BINITO 21

BINITO 23

BINITO 24

* Uwaga: ze stanów magazynowych dostępne są wybrane konfiguracje modelu BINITO 20 przylgowe w kolorze biały.

Szerokość skrzydeł: jednoskrzydłowe „60” ÷ „100”, dwuskrzydłowe przylgowe „120” ÷ „200”, dwuskrzydłowe bezprzylgowe „120” ÷ „180”.
Informacje techniczne: ościeżnice: str. 136-159, akcesoria: str. 160-167 i 177, skrzydła drzwiowe: str. 178-186.



BULAJ INVEST metalowy - miodowy dąb

| | | | | | | | | | | | |
|------------------|---------------|-------------------|-------------|--------------|--------|---------------|--------|-------------|---------|---------------|-----------|
| Laminat CPL gr.1 | biały mleczny | biały | popiel | | | | | | | | |
| Laminat CPL gr.2 | szary ciemny | beton 2 | dąb gray | dąb walijski | akacja | orzech celini | orzech | miodowy dąb | kasztan | orzech palony | czarny ST |
| Folia Finish | biel alpejska | dąb craft bielony | dąb riviera | dąb rustikal | | | | | | | |

Cena skrzydła nie obejmuje ceny ościeżnicy i klamki (cena netto / cena brutto)

| MODEL | Laminat CPL 0,15-0,20 mm grupa 1 | Laminat CPL 0,15-0,20 mm grupa 2 | Folia Finish |
|-----------------------|----------------------------------|----------------------------------|---------------------|
| STANDARD INVEST 10 | 377 zł 463,71 zł | 409 zł 503,07 zł | 328 zł 403,44 zł |
| STANDARD INVEST 20 | 472 zł 580,56 zł | 505 zł 621,15 zł | 392 zł 482,16 zł |
| STANDARD INVEST 60 | 506 zł 622,38 zł | 537 zł 660,51 zł | 414 zł 509,22 zł |
| STANDARD INVEST 70 | 542 zł 666,66 zł | 576 zł 708,48 zł | 431 zł 530,13 zł |
| STANDARD INVEST 80 | 506 zł 622,38 zł | 537 zł 660,51 zł | 414 zł 509,22 zł |
| BULAJ INVEST MDF | 713 zł 876,99 zł | 745 zł 916,35 zł | 610 zł 750,30 zł |
| BULAJ INVEST metalowy | 1053 zł 1295,19 zł | 1085 zł 1334,55 zł | 950 zł 1168,50 zł |

| MODEL | Laminat CPL 0,7 mm grupa 1 | Laminat CPL 0,7 mm grupa 2 |
|--------------------|---------------------------------|---------------------------------|
| STANDARD INVEST 10 | 564 zł netto 693,72 zł brutto | 609 zł netto 749,07 zł brutto |

W STANDARDZIE

- » rama z płyty MDF
- » wypełnienie „plaster miodu”
- » szyba przezroczysta gr. 4 mm

OPCJE BEZ DOPŁATY

- » tuleje wentylacyjne
- » trzeci zawias do skrzydła przylgowego

SKRZYDŁO PRZYLGOWE

- » krawędź prosta
- » krawędź o promieniu R 2,5 mm wykonana metodą directformingu **dostępna w grupie 2 CPL rys. 1 (ramka przyszybowa zaokrąglona w laminatach CPL)**
- » krawędź prosta **rys. 2 (ramka Slim w foliach Finish)**
- » 2 zawiasy wkręcane koloru srebrnego
- » zamek zasuwkowy na klucz zwykły, blokadę łazienkową, wkładkę patentową lub zamek oszczędnościowy
- » **Realizacja zamówień w standardzie inwestycyjnym po konsultacji z Działem Kontraktów. Standard inwestycyjny to światło przejścia w ościeżnicy ze skrzydłem otwartym pod kątem 90 stopni dla drzwi wewnętrznych: „80” 800 mm, „90” 900 mm.**

OPCJE ZA DOPŁATĄ

- » pakiet Silent 37dB (uszczelka opadająca + wypełnienie akustyczne) - STANDARD INVEST 10 484 zł | **595,32 zł**
- » szyba dekoracyjna MAT DRE, (dotyczy skrzydła)
 - STANDARD INVEST 20, 70, 80, BULAJ MDF 28 zł | **34,44 zł**
 - STANDARD INVEST 60 57 zł | **70,11 zł**
- » wypełnienie płyta wiórowa otworowa 115 zł | **141,45 zł**
- » skrzydła „100” 26 zł | **31,98 zł**
- » podcięcie wentylacyjne 28 zł | **34,44 zł**
- » skrót rekuperacyjny -15 mm 28 zł | **34,44 zł**
- » kratka wentylacyjna tworzywowa 27 zł | **33,21 zł**
- » kratka wentylacyjna aluminiowa 112 zł | **137,76 zł**
- » Istnieje możliwość zakupu samego bulaja metalowego w kolorze czarnym lub stalowym w cenie 500 zł | **615,00 zł**

* Uwaga: ze stanów magazynowych dostępne są wybrane konfiguracje modelu STANDARD INVEST 10 przylgowe w kolorze biel alpejska.

rys. 1

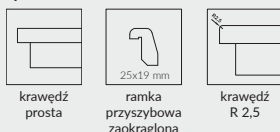

rys. 2

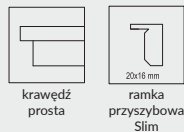

* dostępna wyłącznie szyba matowa lub przezroczysta

STANDARD CPL

SKRZYDŁA DRZWIOWE PRZYLGOWE I BEZPRZYLGOWE
wewnętrzne wewnętrzzłokalne



W STANDARDZIE

- » krawędź o promieniu R 2,5 mm tylko dla laminatów 0,15-0,20 mm z gr. 2 CPL
- » krawędź prosta dla laminatów 0,15-0,20 mm oraz 0,7 mm
- » rama z drewna iglastego
- » wypełnienie „plaster miodu”
- » szyba kora biała gr. 4 mm
- » Laminat CPL 0,15 - 0,2 mm lub 0,7 mm

OPCJE BEZ DOPŁATY

- » szyby chinchila lub żaluzja
- » tuleje wentylacyjne
- » trzeci zawias do skrzydła przylgowego

SKRZYDŁO PRZYLGOWE

- » krawędź prosta
- » krawędź o promieniu R 2,5 mm wykonana metodą directformingu dostępna w 2 grupie laminatów CPL 0,15-0,20 mm **rys. 1**
- » krawędź prosta dla laminatów 0,7 mm **rys. 1**
- » 2 zawiasy wkręcane koloru srebrnego
- » zamek zasuwkowy na klucz zwykły, blokadę łazienkową, wkładkę patentową lub zamek oszczędnościowy
- » Realizacja zamówień w standardzie inwestycyjnym po konsultacji z Działem Kontraktów. Standard inwestycyjny to światło przejścia w ościeżnicy ze skrzydłem otwartym pod kątem 90 stopni dla drzwi: wewnętrznych „80” 800 mm, „90” 900 mm.

SKRZYDŁO BEZPRZYLGOWE ROZWIERNIE (dopłata 76 zł netto)

- » krawędź bez przylgi, ramka przyszybowa zaokrąglona **rys. 2**
- » gniazda pod 2 zawiasy wpuszczane Estetic 80 (zawiasy stanowią wyposażenie ościeżnicy)
- » zamek magnetyczny na klucz zwykły, blokadę łazienkową, wkładkę patentową lub zamek oszczędnościowy

SKRZYDŁO PRZESUWNE

- » krawędź bez przylgi, ramka przyszybowa zaokrąglona **rys. 2**
- » gniazdo pod zamek hakowy i/lub uchwyty

UWAGA: Odpowiedniki kolorów: WO118 - BIAŁY

UWAGA: pakiet Silent dotyczy skrzydeł przylgowych i bezprzylgowych jednoskrzydłowych.

OPCJE ZA DOPŁATĄ

- » pakiet Silent 37dB (uszczelka opadająca + wypełnienie akustyczne) - STANDARD 10 CPL 484 zł | **595,32 zł**
 - » szyba dekoracyjna MAT DRE, DECORMAT BRĄZ, DECORMAT GRAFIT (dotyczy skrzydła)
 - STANDARD 20, BULAJ MDF 28 zł | **34,44 zł**
 - STANDARD 60 57 zł | **70,11 zł**
 - » szyba mleczna VSG 22.1 zespolona bezpieczna
 - STANDARD 20 82 zł | **100,86 zł**
 - STANDARD 60 178 zł | **218,94 zł**
 - BULAJ MDF 41 zł | **50,43 zł**
 - » wypełnienie płyta wiórowa otworowa
 - STANDARD 20 115 zł | **141,45 zł**
 - STANDARD 60 26 zł | **31,98 zł**
 - » skrzydła „100”
 - laminaty 0,15 - 0,20 mm 50 zł | **61,50 zł**
 - skrzydła bezprzylgowe rozwierne 76 zł | **93,48 zł**
 - » zamek zasuwkowy górny (tylko STANDARD 10) z płytą wiórową otworową i ościeżnicą prostą 22 zł | **27,06 zł**
 - » kratka wentylacyjna tworzywowa 27 zł | **33,21 zł**
 - » kratka wentylacyjna aluminiowa 112 zł | **137,76 zł**
 - » listwa przymykowa drzwi dwuskrzydłowych bezprzylgowych 26 zł | **31,98 zł**
 - » podcięcie wentylacyjne 28 zł | **34,44 zł**
 - » skrót rekuperacyjny -15 mm 28 zł | **34,44 zł**
 - » drzwi dwuskrzydłowe cena skrzydła x 2
 - » Istnieje możliwość zakupu samego bulaja metalowego w kolorze czarnym lub stalowym w cenie 500 zł | **615,00 zł**
 - » **UWAGA:** trzeci zawias Estetic 80 do drzwi bezprzylgowych (dopłata doliczana jest do ceny ościeżnicy) 124 zł | **152,52 zł**
- Laminat CPL 0,7 mm jest również dostępny w szerokości „110” i w w modelach Standard CPL 20, 60, bulaj MDF, bulaj metalowy - w celu złożenia zamówienia prosimy o kontakt z Działem Obsługi Klienta.**

rys. 1



krawędź prosta



25x19 mm
ramka przyszybowa zaokrąglona



krawędź R 2,5

rys. 2



krawędź bez przylgi



25x19 mm
ramka przyszybowa zaokrąglona

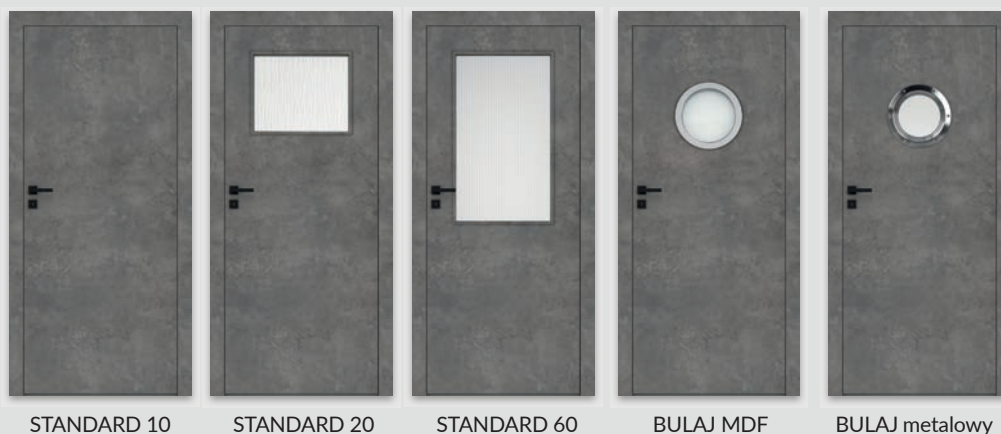

STANDARD 10

STANDARD 20

STANDARD 60

BULAJ MDF

BULAJ metalowy



Bulaj metalowy lub metalowy czarny (szyba matowa lub przezroczysta)



krawędź R 2,5 mm

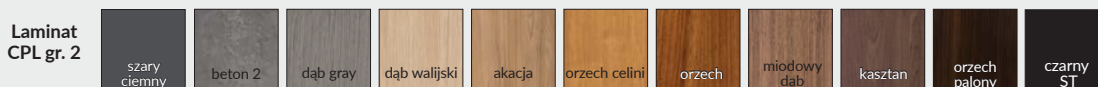

Cena skrzydła nie obejmuje ceny ościeżnicy i klamki (cena netto / cena brutto)

| MODEL | Laminat CPL 0,15 - 0,20 mm grupa 1 | Laminat CPL 0,15 - 0,20 mm grupa 2 | Laminat CPL 0,7 mm grupa 1 | Laminat CPL 0,7 mm grupa 2 |
|----------------|------------------------------------|------------------------------------|----------------------------|----------------------------|
| STANDARD 10 | 441 zł 542,43 zł | 483 zł 594,09 zł | 628 zł 772,44 zł | 683 zł 840,09 zł |
| STANDARD 20 | 536 zł 659,28 zł | 579 zł 712,17 zł | - | - |
| STANDARD 60 | 570 zł 701,10 zł | 611 zł 751,53 zł | - | - |
| BULAJ MDF | 777 zł 955,71 zł | 819 zł 1007,37 zł | - | - |
| BULAJ metalowy | 1117 zł 1373,91 zł | 1159 zł 1425,57 zł | - | - |

Szerokość skrzydeł: jednoskrzydłowe „60” ÷ „100”, dwuskrzydłowe przylgowe „120” ÷ „200”, dwuskrzydłowe bezprzylgowe „120” ÷ „180”.
Informacje techniczne: ościeżnice: str. 136-159, akcesoria: str. 160-167 i 177, skrzydła drzwiowe: str. 178-186.

W STANDARDZIE

- » rama z drewna iglastego
- » wypełnienie „plaster miodu”

OPCJE BEZ DOPLĄTY

- » tuleje wentylacyjne

SKRZYDŁO PRZYLGOWE

- » krawędź prosta oklejona obrzeżem
- » krawędź o promieniu R 2,5 mm wykonana metodą directformingu **dostępna w grupie 2 CPL rys. 1**
- » 3 zawiasy wkręcane koloru srebrnego
- » zamek zasuwkowy na klucz zwykły, blokadę łazienkową, wkładkę patentową lub zamek oszczędnościowy

SKRZYDŁO BEZPRZYLGOWE ROZWIERNIE (dopłata 76 zł netto)

- » krawędź bez przylgi **rys. 2**
- » gniazda pod 2 zawiasy wpuszczane Estetic 80 (zawiasy stanowią wyposażenie ościeżnicy)
- » zamek magnetyczny na klucz zwykły, blokadę łazienkową, wkładkę patentową lub zamek oszczędnościowy

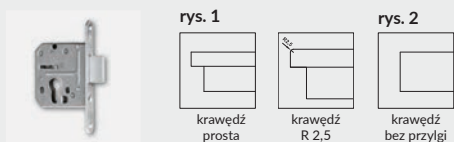

Zamek zasuwkowy górny (tylko STANDARD 10 z płytą wiórową otworową i ościeżnicą prostą)

OPCJE ZA DOPLĄTĄ

- » pakiet Silent 37dB (1983) (uszczelka opadająca + wypełnienie akustyczne) - STANDARD 10 484 zł | **595,32 zł**
- » pakiet Silent 37dB (2110 i 2240) (uszczelka opadająca + wypełnienie akustyczne) - STANDARD 10 577 zł | **709,71 zł**
- » wypełnienie:
 - » płyta wiórowa otworowa (1983) 115 zł | **141,45 zł**
 - » płyta wiórowa otworowa (2110 i 2240) 149 zł | **183,27 zł**
- » skrzydła „90”-„100” (1983) DRE - CELL 26 zł | **31,98 zł**
- » skrzydła „90”-„100” (2110 i 2240) DRE - CELL 50 zł | **61,50 zł**
- » skrzydła „100” (1983) DRE - CPL 26 zł | **31,98 zł**
- » skrzydła „100” (2110 i 2240) DRE - CPL 50 zł | **61,50 zł**
- » skrzydła bezprzylgowe rozwiernie 76 zł | **93,48 zł**
- » podcięcie wentylacyjne 28 zł | **34,44 zł**
- » kratka wentylacyjna tworzywowa 27 zł | **33,21 zł**
- » kratka wentylacyjna aluminiowa 112 zł | **137,76 zł**
- » listwa przymykowa drzwi dwuskrzydłowych bezprzylgowych 26 zł | **31,98 zł**
- » drzwi dwuskrzydłowe cena skrzydła x 2
- » **UWAGA:** trzeci zawias Estetic 80 do drzwi bezprzylgowych (dopłata doliczana jest do ceny ościeżnicy) 124 zł | **152,52 zł**

Dostępny również laminat CPL 0,7 mm - w celu złożenia zamówienia prosimy o kontakt z Działem Obsługi Klienta.

Skrzydła w zależności od wybranego wariantu posiadają wysokość 1983 mm, 2110 mm lub 2240 mm - dedykowane są do ościeżnic przylgowych z trzema zawiasami, w odpowiednich wariantach wysokości.

UWAGA: Odpowiedniki kolorów: W0118 - BIAŁY



krawędź R 2,5 mm w laminatach CPL



| | | | | | | | | | | | |
|-----------------|-------------------|---------------|-----------------|--------------|---------------------------|-------------------|-------------|------------------|-------------------|---------------|-------------------|
| biała mat | biały (struktura) | sosna biała | wiąz syberyjski | srebrna | dąb piaskowy | dąb bielony ryfla | dąb vintage | orzech karmelowy | Dekor DRE-Cell | | |
| dąb złoty ryfla | orzech | wiąz antracyt | wenge ciemne | dąb toffi*** | kasztan mairone struktura | jasna szara mat | dąb evoke | | | | |
| | | | | | | biały mleczny | biały | popiel | Laminat CPL gr. 1 | | |
| czarny ST | szary ciemny | beton 2 | dąb gray | dąb walijski | akacja | orzech celini | orzech | miodowy dąb | kasztan | orzech palony | Laminat CPL gr. 2 |

*** dekor tylko w ułożeniu poziomym

* dekor dostępny do wyczerpania zapasów

Cena skrzydła nie obejmuje ceny ościeżnicy i klamki (cena netto / cena brutto)

| MODEL | Dekor DRE-Cell | Laminat CPL grupa 1 | Laminat CPL grupa 2 |
|-----------------|---------------------------|---------------------------|---------------------------|
| 198 STANDARD 10 | 387 zł 476,01 zł | 441 zł 542,43 zł | 483 zł 594,09 zł |
| 211 STANDARD 10 | 486 zł 597,78 zł | 550 zł 676,50 zł | 592 zł 728,16 zł |
| 224 STANDARD 10 | 486 zł 597,78 zł | 550 zł 676,50 zł | 592 zł 728,16 zł |

Szerokość skrzydeł: jednoskrzydłowe „60”÷„100”, dwuskrzydłowe przylgowe „120” ÷ „200”, dwuskrzydłowe bezprzylgowe „120” ÷ „180”.
Informacje techniczne: ościeżnice: str. 142-143, akcesoria: str. 160-167 i 177, skrzydła drzwiowe: str. 178-186.

MODERN

SKRZYDŁA DRZWIOWE PRZYLGOWE I BEZPRZYLGOWE O ZMIENNYCH WYSOKOŚCIACH
wewnętrzne wewnętrzzłokalne



W STANDARDZIE

- » rama z drewna iglastego
- » wypełnienie „plaster miodu”
- » szyba kora biała gr. 4 mm

OPCJE BEZ DOPŁATY

- » szyby chinchila lub żaluzja
- » tuleje wentylacyjne

SKRZYDŁO PRZYLGOWE

- » krawędź prosta, ramka przyszybowa płaska (w laminacie CPL - zaokrąglona), płyciny płaskie HDF gr. 4 mm **rys. 1**
- » 3 zawiasy wkręcane koloru srebrnego
- » zamek zasuwkowy na klucz zwykły, blokadę łazienkową, wkładkę patentową lub zamek oszczędnościowy

SKRZYDŁO BEZPRZYLGOWE ROZWIERNIE (dopłata 76 zł netto)

- » krawędź bez przylgi, ramka przyszybowa płaska (w laminacie CPL - zaokrąglona), płyciny płaskie HDF gr. 4 mm **rys. 2**
- » gniazda pod 2 zawiasy wpuszczane Estetic 80 (zawiasy stanowią wyposażenie ościeżnicy)
- » zamek magnetyczny na klucz zwykły, blokadę łazienkową, wkładkę patentową lub zamek oszczędnościowy

UWAGA: Odpowiedniki kolorów: W0118 - BIAŁY

UWAGA: W skrzydłach przylgowych oklejonych laminatami z grupy CPL możliwy wybór skrzydła z krawędzią o promieniu R=2,5 mm z wyjątkiem laminatów biały, biały mleczny, popiel.

UWAGA: Zmienne wysokości występują w całej kolekcji MODERN. Skrzydła w zależności od wybranego wariantu posiadają wysokość 1983 mm, 2043 mm, 2110 mm lub 2240 mm - dedykowane są do ościeżnic przylgowych z trzema zawiasami, w odpowiednich wariantach wysokości.

OPCJE ZA DOPŁATĄ

- » szyba dekoracyjna MAT DRE, DECORMAT BRAZ, DECORMAT GRAFIT (dotyczy skrzydła)
 - MODERN 20 28 zł | 34,44 zł
 - MODERN 30 90 zł | 110,70 zł
 - MODERN 40 57 zł | 70,11 zł
 - MODERN 50 41 zł | 50,43 zł
 - » szyba mleczna VSG 22.1 zespolona bezpieczna str. 77
 - » wypełnienie:
 - płyta wiórowa otworowa (1983 i 2043) 115 zł | 141,45 zł
 - płyta wiórowa otworowa (2110 i 2240) 149 zł | 183,27 zł
 - » skrzydła „90” i „100” (1983 i 2043) 26 zł | 31,98 zł
 - » skrzydła „90” i „100” (2110 i 2240) 50 zł | 61,50 zł
 - » skrzydła bezprzylgowe rozwiernie 76 zł | 93,48 zł
 - » podcięcie wentylacyjne 28 zł | 34,44 zł
 - » kratka wentylacyjna tworzywowa 27 zł | 33,21 zł
 - » kratka wentylacyjna aluminiowa 112 zł | 137,76 zł
 - » listwa przymykowa drzwi dwuskrzydłowych bezprzylgowych 26 zł | 31,98 zł
 - » drzwi dwuskrzydłowe cena skrzydła x 2
 - » **UWAGA:** trzeci zawias Estetic 80 do drzwi bezprzylgowych (dopłata doliczana jest do ceny ościeżnicy) 124 zł | 152,52 zł
- UWAGA:** kolekcja MODERN 10-50 oklejona laminatem CPL w standardowej wysokości dostępna jest w wersji przesuwnej.

rys. 1



rys. 2



198 MODERN 30

standardowa wysokość

211 MODERN 30

224 MODERN 30

Dekor DRE-Cell

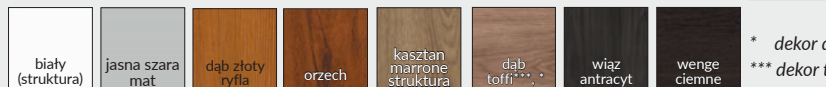
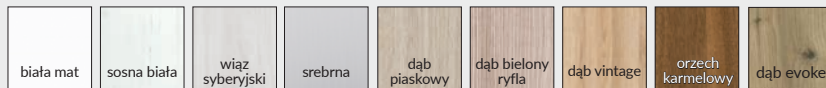

* dekor do wyczerpania zapasów
*** dekor tylko w usłojeniu poziomym

Laminat CPL gr.1



Cena skrzydła nie obejmuje ceny ościeżnicy i klamki

| MODEL | Dekor DRE-Cell | Laminat CPL 0,15-0,20 mm gr.1 |
|------------------|---------------------------------|----------------------------------|
| 198 MODERN 10-50 | 698 zł netto 858,54 zł brutto | 839 zł netto 1031,97 zł brutto |
| MODERN 10-50 | - | 839 zł netto 1031,97 zł brutto |
| 211 MODERN 10-50 | 781 zł netto 960,63 zł brutto | 933 zł netto 1147,59 zł brutto |
| 224 MODERN 10-50 | 781 zł netto 960,63 zł brutto | 933 zł netto 1147,59 zł brutto |

W STANDARDZIE

- » rama z drewna iglastego
- » wypełnienie „plaster miodu”
- » szyba biała gr. 4 mm

OPCJE BEZ DOPŁATY

- » szyby chinchila lub żaluzja
- » tuleje wentylacyjne

SKRZYDŁO PRZYLGOWE

- » krawędź prosta, ramka przyszybowa płaska (w laminacie CPL - zaokrąglona), płycina płaskie HDF gr. 4 mm **rys. 1**
- » 3 zawiasy wkręcane koloru srebrnego
- » zamek zasuwkowy na klucz zwykły, blokadę łazienkową, wkładkę patentową lub zamek oszczędnościowy

SKRZYDŁO BEZPRZYLGOWE ROZWIERNIE (dopłata 76 zł netto)

- » krawędź bez przylgi, ramka przyszybowa płaska (w laminacie CPL - zaokrąglona), płyciny płaskie HDF gr. 4 mm **rys. 2**
- » gniazda pod 2 zawiasy wpuszczane Estetic 80 (zawiasy stanowią wyposażenie ościeżnicy)
- » zamek magnetyczny na klucz zwykły, blokadę łazienkową, wkładkę patentową lub zamek oszczędnościowy

UWAGA: Odpowiedniki kolorów: W0118 - BIAŁY

UWAGA: W skrzydłach przylgowych oklejonych laminatami z grupy CPL możliwy wybór skrzydła z krawędzią o promieniu R=2,5 mm z wyjątkiem laminatów biały, biały mleczny, popiel.

UWAGA: Zmienne wysokości występują w całej kolekcji PLUS. Skrzydła w zależności od wybranego wariantu posiadają wysokość 1983 mm, 2043 mm, 2110 mm lub 2240 mm - dedykowane są do ościeżnic przylgowych z trzema zawiasami, w odpowiednich wariantach wysokości.

OPCJE ZA DOPŁATĄ

- » szyba dekoracyjna MAT DRE, DECORMAT BRĄZ, DECORMAT GRAFIT (dotyczy skrzydła)
 - PLUS 20 28 zł | 34,44 zł
 - PLUS 40, 50, 60, 70, 80 57 zł | 70,11 zł
 - PLUS 30 90 zł | 110,70 zł
- » szyba mleczna VSG 22.1 zespolona bezpieczna str. 81
- » wypełnienie:
 - płyta wiórowa otworowa (1983 i 2043) 115 zł | 141,45 zł
 - płyta wiórowa otworowa (2110 i 2240) 149 zł | 183,27 zł
- » skrzydła „90” i „100” (1983 i 2043) 26 zł | 31,98 zł
- » skrzydła „90” i „100” (2110 i 2240) 50 zł | 61,50 zł
- » skrzydła bezprzylgowe rozwierne 76 zł | 93,48 zł
- » podcięcie wentylacyjne 28 zł | 34,44 zł
- » kratka wentylacyjna tworzywowa 27 zł | 33,21 zł
- » kratka wentylacyjna aluminiowa 112 zł | 137,76 zł
- » listwa przymykowa drzwi dwuskrzydłowych bezprzylgowych 26 zł | 31,98 zł
- » drzwi dwuskrzydłowe cena skrzydła x 2
- » **UWAGA:** trzeci zawias Estetic 80 do drzwi bezprzylgowych (dopłata doliczana jest do ceny ościeżnicy) 124 zł | 152,52 zł

UWAGA: kolekcja PLUS 10-80 oklejona laminatem CPL w standardowej wysokości dostępna jest w wersji przesuwnej.

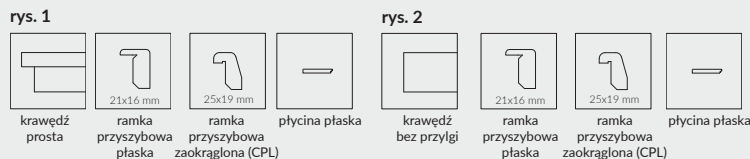

* dekor do wyczerpania zapasów
*** dekor tylko w ułożeniu poziomym

Cena skrzydła nie obejmuje ceny ościeżnicy i klamki

| MODEL | Dekor DRE-Cell | Laminat CPL 0,15-0,20 mm gr.1 |
|----------------|---------------------------------|----------------------------------|
| 198 PLUS 10-80 | 678 zł netto 833,94 zł brutto | 828 zł netto 1018,44 zł brutto |
| PLUS 10-80 | - | 828 zł netto 1018,44 zł brutto |
| 211 PLUS 10-80 | 774 zł netto 952,02 zł brutto | 929 zł netto 1142,67 zł brutto |
| 224 PLUS 10-80 | 774 zł netto 952,02 zł brutto | 929 zł netto 1142,67 zł brutto |

Szerokość skrzydeł: jednoskrzydłowe „60”÷„100”, dwuskrzydłowe przylgowe „120” ÷ „200”, dwuskrzydłowe bezprzylgowe „120” ÷ „180”.
Informacje techniczne: ościeżnice: str. 142-143, akcesoria: str. 160-167 i 177, skrzydła drzwiowe: str. 178-186.



ENA - biała mat

System przesuwny ścienny DRE, przeznaczony jest do drzwi jedno lub dwuskrzydłowych, wewnątrzlokalowych, w wariantcie przesuwnym. Może być zastosowany do drzwi będących w naszej ofercie, w wykończeniu: DRE-Cell, folii 3D, laminatach CPL, a także drzwi malowanych z wyjątkiem kolekcji: Enter, Enter Akustik, Solid, Solid RC2, Forca B, drzwi przeciwpożarowych, szklanych oraz drzwi o zmiennych wysokościach.

W ofercie posiadamy dwa rodzaje systemów przesuwnych:

NS - system montowany bezpośrednio na ścianę

NT - system montowany z użyciem tunelu regulowanego

Występują dwa warianty Systemu NT:

» na tunel z kątownikiem 63 mm

» na tunel z kątownikiem 80 mm

W skład systemu przesuwnego NS wchodzi: prowadnica (LEON SN 150, 180, 200) z okuciami, listwa dystansowa, maskownica oraz belka odbojowa (belka tylko do drzwi jednoskrzydłowych, do drzwi z zamkiem w belce znajduje się frezowanie pod zaczep).

Do systemu NT dodatkowo dodawane są dwie listwy dystansowe grubości 16 mm o przekrojach dostosowanych do szerokości kątowników 63 mm lub 80 mm. Systemy NS i NT różnią się również przekrojem maskownicy.

Do skompletowania zestawu drzwi przesuwnych należy dokupić skrzydło przesuwne w wymiarze:

Drzwi pojedyncze: „60”, „70”, „80”, „90”, „100”

Drzwi podwójne: „2x60”, „2x70”, „2x80”, „2x90”, „2x100”

Skrzydła mogą być wyposażone w gniazda pod zamek i/lub uchwyty – akcesoria te należy dokupić.

W przypadku systemu NT dokupić należy też tunel regulowany.

Laminat CPL gr. 2 dotyczy laminatu dąb halifax naturalny w usfojeniu wzdłużnym.

| | Dekor DRE-Cell i 3D | malowane | laminat CPL gr 1 | laminat CPL gr 2 |
|-----------------------------|---------------------|----------------------|----------------------|----------------------|
| System przesuwny pojedynczy | 451 zł 554,73 zł | 613 zł 753,99 zł | 549 zł 675,27 zł | 604 zł 742,92 zł |
| System przesuwny podwójny | 902 zł 1109,46 zł | 1226 zł 1507,98 zł | 1098 zł 1350,54 zł | 1208 zł 1485,84 zł |

SYSTEM PRZESUWNY

NAŚCIENNY



AKCESORIA

- » Uchwyt okrągły 1 szt. 42 zł | 51,66 zł
- » Uchwyt owalny 1 szt. 63 zł | 77,49 zł
- » Zamek hakowy z kluczem, z dwoma uchwytami okrągłymi lub owalnymi 179 zł | 220,17 zł
- » zamek hakowy WC z dwoma uchwytami okrągłymi lub owalnymi 206 zł | 253,38 zł
- » zamek hakowy z wkładką patentową, z dwoma uchwytami okrągłymi 206 zł | 253,38 zł
- » Komplet uchwytów na jedno skrzydło stanowią 2 szt.



zamek hakowy z kluczem i uchwytym okrągłym zamek hakowy z kluczem i uchwytym owalnym

maskownica z prowadnicą

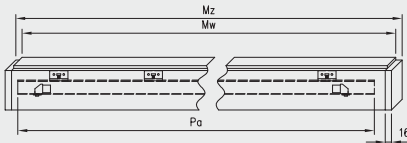

Maskownicę i prowadnicę do systemów podwójnych uzyskuje się poprzez połączenie dwóch elementów z systemu pojedynczego.

System przesuwny pojedynczy

| Wymiar drzwi [mm] | Maskownica | | Prowadnica |
|-------------------|------------|------|------------|
| | Mz | Mw | Pa |
| 644, 744 | 1620 | 1588 | 1500 |
| 844 | 1920 | 1888 | 1800 |
| 944 | 2120 | 2088 | 2000 |
| 1044 | 2160 | 2128 | 2000 |

System przesuwny podwójny

| Wymiar drzwi [mm] | Maskownica | | Prowadnica |
|-------------------|------------|----------|------------|
| | Mz | Mw | Pa |
| 2 x 644 | 2 x 1519 | 2 x 1503 | 2 x 1500 |
| 2 x 744 | 2 x 1519 | 2 x 1503 | 2 x 1500 |
| 2 x 844 | 2 x 1819 | 2 x 1803 | 2 x 1800 |
| 2 x 944 | 2 x 2019 | 2 x 2003 | 2 x 2000 |
| 2 x 1044 | 2 x 2063 | 2 x 2047 | 2 x 2000 |

NS - przekrój pionowy

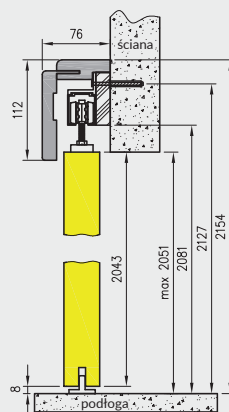

NT - przekrój pionowy na tunelu z ką. 63 mm

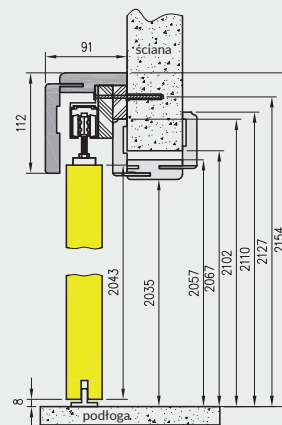

NT - przekrój pionowy na tunelu z ką. 80 mm

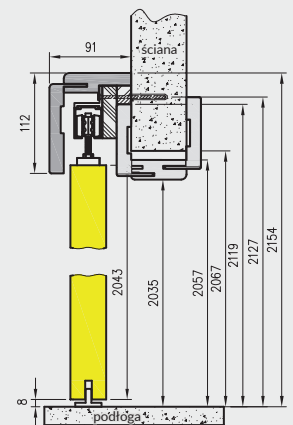

Wysokość skrzydła przesuwne - 2043 mm
całkowita wysokość systemów przesuwne - 2154 mm

System przesuwny pojedynczy

| symbol | „60” | „70” | „80” | „90” | „100” |
|--------|------|------|------|------|-------|
| A | 602 | 702 | 802 | 902 | 1002 |
| C | 646 | 746 | 846 | 946 | 1046 |
| D | 664 | 764 | 864 | 964 | 1064 |
| E | 752 | 852 | 952 | 1052 | 1152 |
| E* | 786 | 886 | 986 | 1086 | 1186 |
| S | 644 | 744 | 844 | 944 | 1044 |

System przesuwny podwójny

| symbol | „120” | „140” | „160” | „180” | „200” |
|--------|-------|-------|-------|-------|-------|
| A | 1200 | 1400 | 1600 | 1800 | 2000 |
| C | 1244 | 1444 | 1644 | 1844 | 2044 |
| D | 1264 | 1464 | 1664 | 1864 | 2064 |
| E | 1350 | 1550 | 1750 | 1950 | 2150 |
| E* | 1384 | 1584 | 1784 | 1984 | 2184 |
| S** | 644 | 744 | 844 | 944 | 1044 |

NS - przekrój poziomy (system lewy)

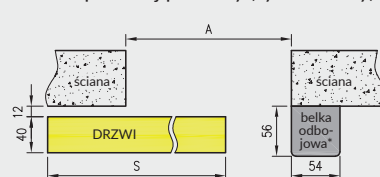

NT - przekrój poziomy (system lewy)

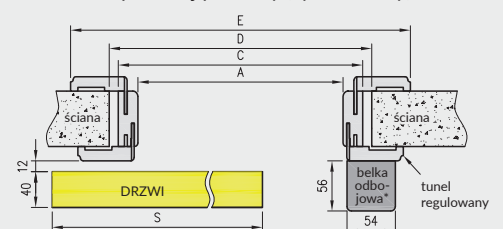

* nie występuje w systemie podwójnym

E* dotyczy tunelu z ką. T80
S** szerokość jednego skrzydła

Uwaga: W systemach przesuwne podwójne maskownica jest łączona na długości z dwóch elementów.

System przesuwny do drzwi szklanych „Spazio” - wykonany z aluminium anodowanego, to kompletne rozwiązanie przeznaczone do obrobionego na gotowo ościeża. W skład kompletu wchodzi szyna jezdna wraz blendą prostą lub owalną oraz elementy przeznaczone do zawieszenia tafli szklanej przesuwnej i ogranicznik dolny.

System Spazio występuje w dwóch wariantach, odróżniających się jedynie kształtem zewnętrznej blendy:

- » Spazio TP - z blendą prostą
- » Spazio TO - z blendą owalną

CENA

» Cena systemu przesuwego do drzwi szklanych 1480 zł netto | 1820,40 zł brutto

Do skompletowania systemu należy dokupić skrzydło szklane z naszej oferty z kolekcji Galla w wariantcie przesuwym oraz przeznaczony do niego uchwyt okrągły.

OPCJE ZA DOPŁATĄ

» uchwyt muszelnkowy (dwustronny) 193 zł netto | 237,39 zł brutto



uchwyt muszelnkowy (stal nierdzewna)

UWAGA: Brak możliwości wykonania opcji wentylacyjnych.

Ceny skrzydeł szklanych GALLA na stronie 133

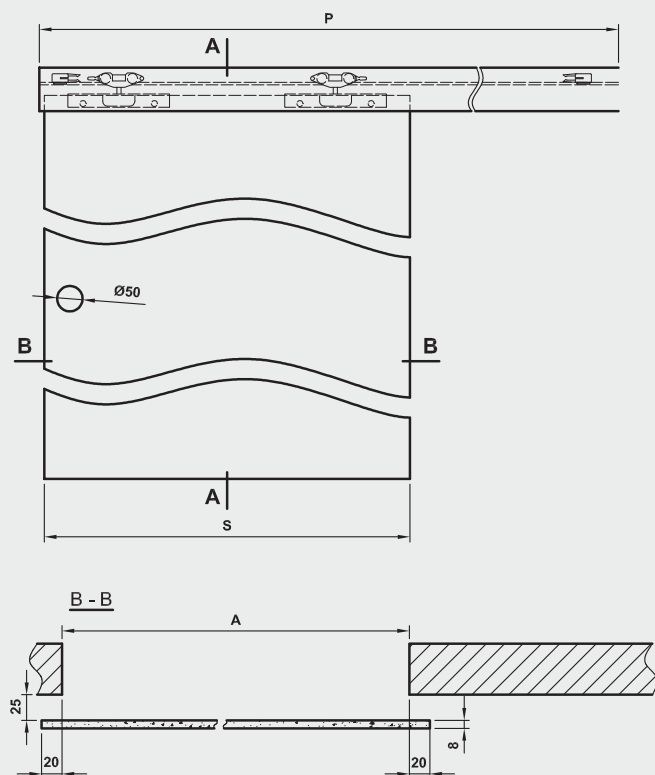
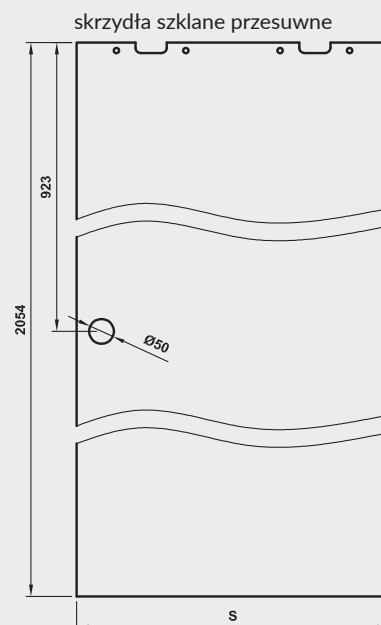

A - A przekrój pionowy systemu Spazio TP

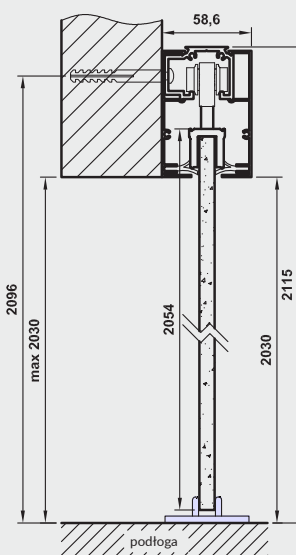

A - A przekrój pionowy systemu Spazio TO

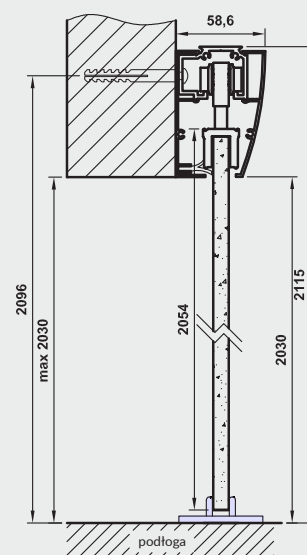

Tab. Wymiary

| | S | A | P |
|------|-----|-----|------|
| „60” | 630 | 590 | 1340 |
| „70” | 730 | 690 | 1540 |
| „80” | 830 | 790 | 1740 |
| „90” | 930 | 890 | 1940 |

S - szerokość skrzydła
A - szerokość otworu w murze
P - długość prowadnicy

SYSTEM PRZESUWNY NAŚCIENNY SPAZIO CD

SKRZYDŁA DRZWIOWE PRZESUWNE
wewnętrzne wewnątrzlokalowe



SPAZIO CD

System przesuwny naścienny z anodowaną prowadnicą i blendą prostokątną. Przeznaczony do skrzydeł płytowych i ramowych. Jest to rozwiązanie przeznaczone do obrobionego na gotowo ościeża.

Do skompletowania systemu należy dokupić skrzydło przesuwne z naszej szerokiej oferty w wersji z uchwytem. Uchwyty należy dokupić oddzielnie (informacje str. 101).

W SKŁAD ZESTAWU WCHODZI:

- » prowadnica wraz z zaślepkami bocznymi
- » wózki jezdne systemu
- » uchwyty montażowe skrzydła drzwiowego
- » prowadnik dolny
- » zestaw montażowy (śruby, wkręty)

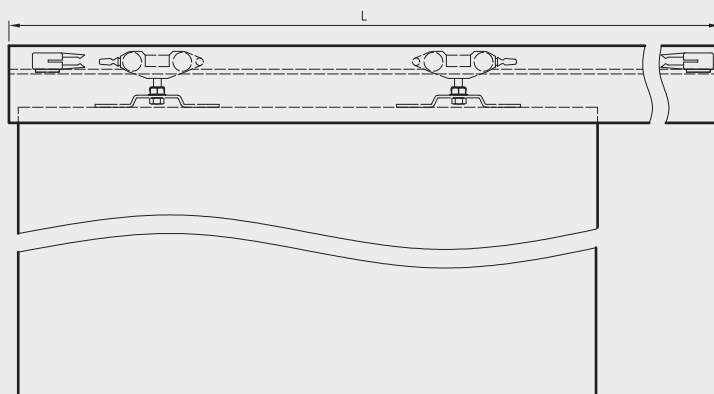

przekrój pionowy

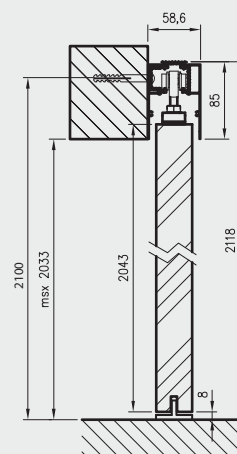

A - szerokość otworu w murze
S - szerokość skrzydła
L - długość prowadnicy

| | A | S | L |
|-------|------|------|------|
| „60” | 600 | 644 | 1370 |
| „70” | 700 | 744 | 1570 |
| „80” | 800 | 844 | 1770 |
| „90” | 900 | 944 | 1970 |
| „100” | 1000 | 1044 | 2170 |

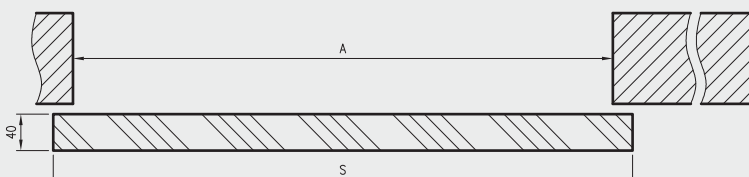

MODEL

System SPAZIO CD

cena

906 zł netto | 1114,38 zł brutto

Szerokość skrzydeł: jednoskrzydłowe „60”÷„100”.
Informacje techniczne: 178-186, akcesoria: str. 101.



System przesuwny kasetta ościeżnicowa PA - STANDARD 10 dąb vintage

| | | | | | | | | | | |
|----------------|-------------------|-------------------|----------------------|---------------------------|---------------|--------------|----------------|--------------|-------------------|--------|
| Dekor DRE-Cell | biały (struktura) | biała mat | sosna biała | wiąz syberyjski | srebrna | dąb evoke | dąb vintage | dąb piaskowy | dąb bielony ryfla | orzech |
| | orzech karmelowy | dąb złoty ryfla | dąb toffi**,* | kasztan marrone struktura | wiąz antracyt | wenge ciemne | miedź antyczna | beton oxide | czarna mat 2 | |
| | jasna szara mat | ciemna oliwka mat | ciemny niebieski mat | kaszmir mat | warm grey mat | dąb szafwia | | | | |

| | | | | | |
|----------|-----------|------|--------------------|--------|---------------|
| Dekor 3D | dąb grand | wiąz | orzech amerykański | heban* | dąb polski 3D |
| | | | | | |

*** dekor tylko w ustojeniu poziomym

* dekor dostępny do wyczerpania zapasów

| | | | | |
|----------------|-------|------|-------|-----------|
| Dekor Malowany | biały | ecru | latte | popielaty |
| | | | | |

biały lakier akrylowy UV - RAL 9003
 ecru - RAL 9001
 latte - Flugger 4362, NCS S1505-Y50R
 popielaty - RAL 7035

MODEL

Dekor DRE-Cell i Dekor 3D

Dekor malowany

Kasetta ościeżnicowa PA* 100 / 125

1605 zł netto | 1974,15 zł brutto

2153 zł netto | 2648,19 zł brutto

KASETA OŚCIEŻNICOWA PA

SKRZYDŁA DRZWIOWE PRZESUWNE
wewnętrzne wewnątrzlokowe

KASETA OŚCIEŻNICOWA PA

Montaż systemu zakłada osadzenie kasety w konstrukcji profili służących do budowy ściany G-K (lub innej konstrukcji) o grubości:

- » 100 mm dla kasety ościeżnicowej PA 100 mm
- » 125 mm dla kasety ościeżnicowej PA 125 mm

Następnie zabudowanie szerokich płaszczyzn płytami G-K o grubości 12,5 mm (płyty G-K należy dokupić) i wykończenie tych płaszczyzn oraz instalację Tunelowej Obudowy Kasety.

UWAGA: Do kaset PA 100 mm i 125 mm nie pasują skrzydła VETRO A, VETRO D, a także VETRO B o szerokości „70”.

Dodatkowo do kaset PA 100 mm nie można zastosować skrzydeł z zamkami oraz skrzydeł płytowych z przeszkleniami lub płycinami

W SKŁAD ZESTAWU WCHODZI:

- » elementy kasety wykonane z elementów aluminiowych oraz akcesoria pozwalające na jej zmontowanie
- » elementy pozwalające na dekoracyjną zabudowę powstałego ościeża – tzw. Tunelowa Obudowa Kasety z kątownikami szerokości 80 mm

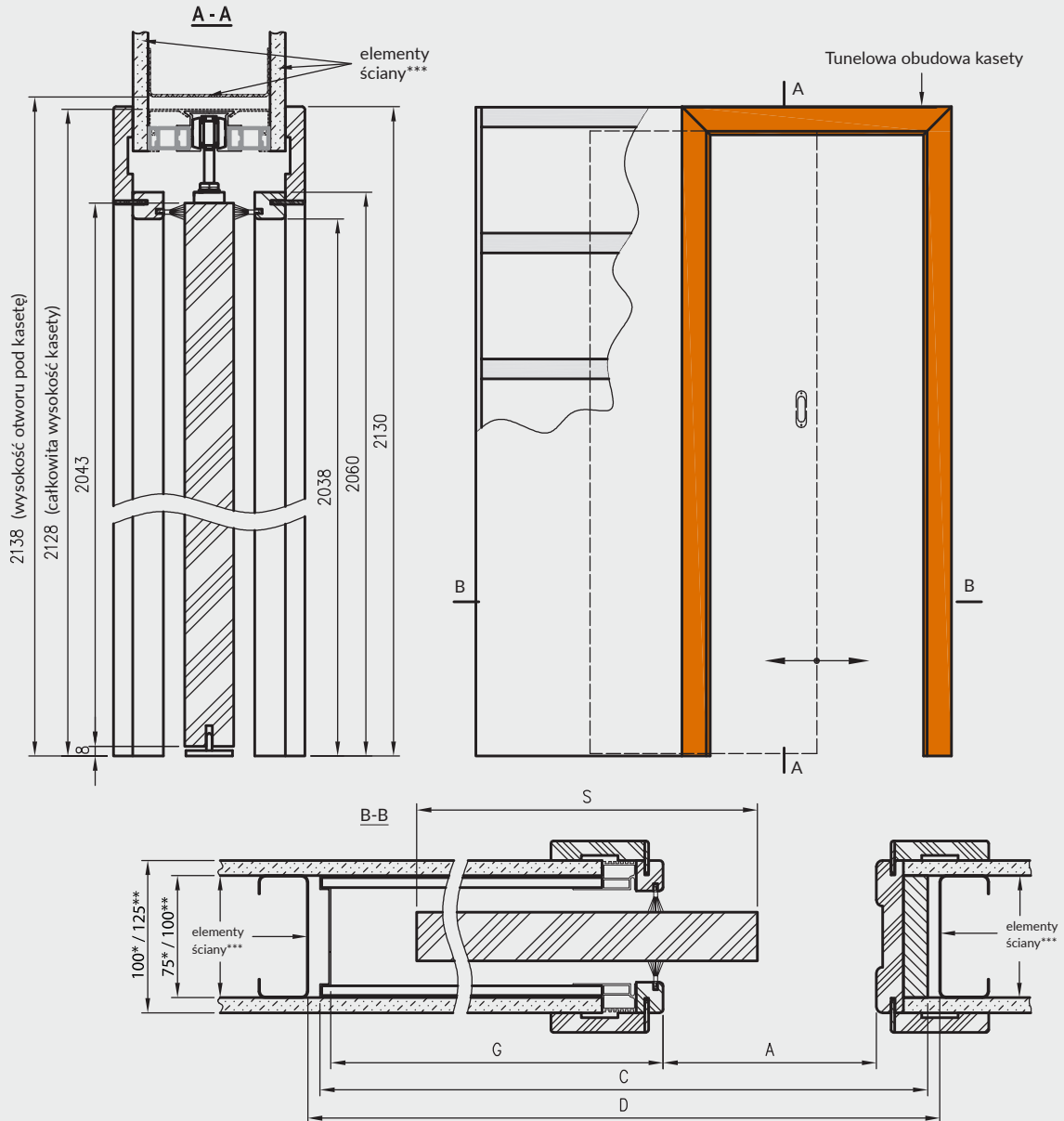

| Szerokość | A | S | C | D | G |
|-----------|------|------|------|------|------|
| 60 | 600 | 644 | 1310 | 1330 | 656 |
| 70 | 700 | 744 | 1510 | 1530 | 756 |
| 80 | 800 | 844 | 1710 | 1730 | 856 |
| 90 | 900 | 944 | 1910 | 1930 | 956 |
| 100 | 1000 | 1044 | 2110 | 2130 | 1056 |

* wymiary dotyczą kasety PA 100mm

** wymiary dotyczą kasety PA 125mm

*** elementy ściany nie są składnikami produktu

C - całkowita szerokość kasety

D - szerokość otworu pod kasetę

G - głębokość gotowej kasety

KASETA BEZOŚCIEŻNICOWA B01

SKRZYDŁA DRZWIOWE PRZESUWNE
wewnętrzne wewnątrzlokalowe

KASETA BEZOŚCIEŻNICOWA B01

Kaseta bezościeżnicowa z możliwością montażu i demontażu skrzydła drzwiowego po montażu i obróbce kasety. Montaż systemu zakłada osadzenie kasety w konstrukcji profili służących do budowy ściany G-K (lub innej konstrukcji) o grubości:

- » 100 mm dla kasety bezościeżnicowej B01 100 mm
- » 125 mm dla kasety bezościeżnicowej B01 125 mm

Następnie zabudowanie szerokich płaszczyzn płytami G-K o grubości 12,5 mm (płyty G-K należy dokupić) i wykończenie tych płaszczyzn.

WYKAZ KOLEKCJI I MODELI DRZWI DOSTĘPNYCH W SYSTEMIE KASETOWYM BEZOŚCIEŻNICOWYM B01:

ESTRA; VERANO; ENA; TRIESTA; SOLTE; REVA; FOSCA; NESTOR; AURI; ELSA; PREMIUM; PIANO; SCALA; VERSO; BERGE; EVEN; NOVA 10; RIVIA 10, RIVIA 60-130; GALERIA ALU 10, 20, 30, 50, 60; FINEA 10, 40; STANDARD 10, UNI 10; FARGO 10-60; BINITO 10-90
Skrzydła posiadają dodatkowe frezowania na górnej krawędzi. Do kaset bezościeżnicowych B01 nie można stosować skrzydeł z zamkami oraz skrzydeł płytowych z przeszkleniami i ptycinami.

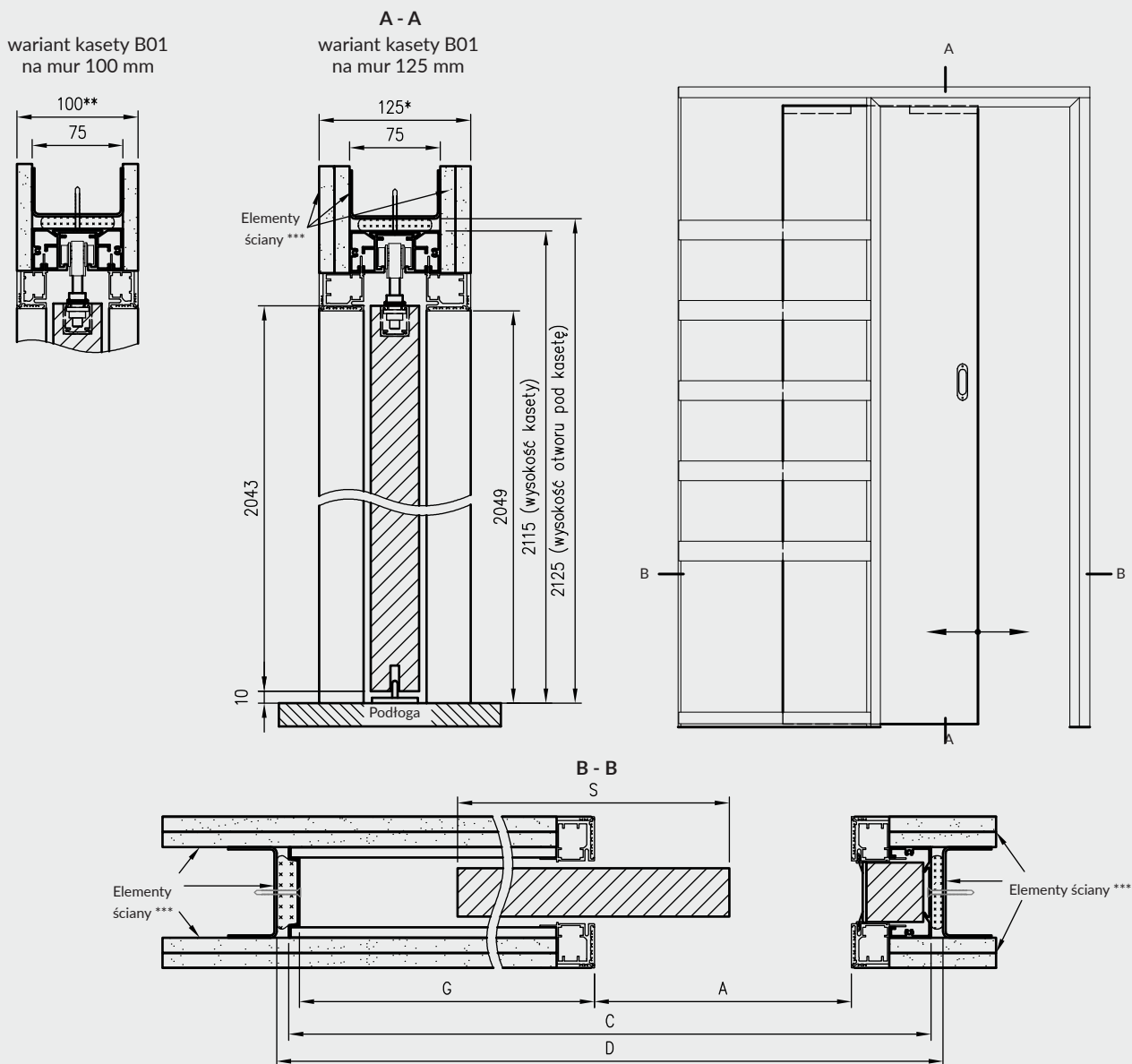

| Szerokość | S | A | C | D | G |
|-----------|------|------|------|------|------|
| 60 | 644 | 626 | 1360 | 1380 | 659 |
| 70 | 744 | 726 | 1560 | 1580 | 759 |
| 80 | 844 | 826 | 1760 | 1780 | 859 |
| 90 | 944 | 926 | 1960 | 1980 | 959 |
| 100 | 1044 | 1026 | 2160 | 2180 | 1059 |

* wariant Kasety B01 na mur 125 mm

** wariant Kasety B01 na mur 100 mm

*** elementy ściany nie są składnikami produktu

S - szerokość skrzydła drzwiowego

A - szerokość w świetle przejścia

C - całkowita szerokość kasety

D - szerokość otworu pod kasetę

G - głębokość gotowej kasety

MODEL

Kaseta bezościeżnicowa B01 100 / 125

Cena kasety

2513 zł netto | 3090,99 zł brutto



BEZPRZYLGOWE - OTWIERANE NA ZEWNĄTRZ ORAZ ODWRÓCONA PRZYLGĄ - OTWIERANE DO WEWNĄTRZ

Drzwi systemu PROFi z ościeżnicą aluminiową i skrzydłem drzwiowym o grubości 50 mm to innowacyjne rozwiązanie pozwalające na kreatywne projektowanie wnętrz, z wykorzystaniem niewidocznych drzwi, dające możliwość wykończenia powierzchni skrzydła w kolorach ścian.

KONSTRUKCJA DRZWI PROFi OBEJMUJE:

Ościeżnicę aluminiową, po zamontowaniu niewidoczną, wmurowaną w ościeżce lub obrobioną płytami Gipsowo-Kartonowymi. Po obróbce murarskiej widoczny jedynie wręb ościeżnicy, przygotowany do malowania np. w kolorze ścian.

Skrzydło płytowe bezprzylgowe i odwrócona przylga w dwóch wariantach wykończenia:

- » Szerokie płaszczyzny skrzydła zagruntowane i przygotowane do malowania lub tapetowania (np. w kolorze ścian). Krawędzie skrzydła oklejone obrzeżem umożliwiającym jego pomalowanie. Malowanie należy wykonać we własnym zakresie lub wybrać dekor malowany.
- » Szerokie płaszczyzny skrzydła oraz krawędzie malowane białym lakierem akrylowym UV.

Ceny skrzydeł

| | grunt | | Dekor malowany | |
|------------------------|--------------|-------------------|----------------|-------------------|
| Norma 2043 - 2 zawiasy | 771 zł netto | 948,33 zł brutto | 957 zł netto | 1177,11 zł brutto |
| Norma 2240 - 2 zawiasy | 874 zł netto | 1075,02 zł brutto | 1122 zł netto | 1380,06 zł brutto |

OPCJE ZA DOPŁATĄ

- » podcięcie wentylacyjne 28 zł | 34,44 zł
- » uszczelka opadająca 176 zł | 216,48 zł
- » pakiet Silent 37dB (uszczelka opadająca + wypełnienie akustyczne) - Norma 2043 369 zł | 453,87 zł
- » pakiet Silent 37dB (uszczelka opadająca + wypełnienie akustyczne) - Norma 2240 427 zł | 525,21 zł

Profil ościeżnicy bezprzylgowej



Profil ościeżnicy odwróconej przylgi



Dekory skrzydeł:



Dekor

Dekor malowany

biały lakier akrylowy UV - RAL 9003

Ceny ościeżnic

| | kolor standard (aluminium) | |
|------------------------|----------------------------|-------------------|
| Norma 2043 - 2 zawiasy | 1544 zł netto | 1899,12 zł brutto |
| Norma 2240 - 2 zawiasy | 1750 zł netto | 2152,50 zł brutto |

Dopłata za trzeci zawias Estetic 80 124 zł | 152,52 zł

BEZPRZYLGOWE - OTWIERANE NA ZEWNĄTRZ W NORMIE 2043, 2240

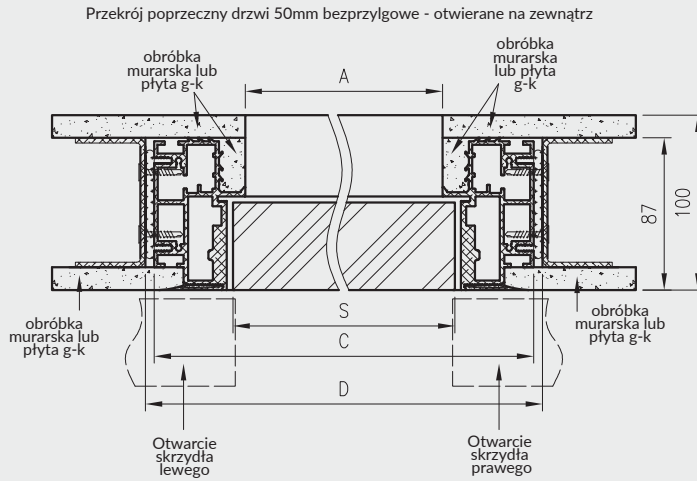

Przekrój pionowy drzwi 50mm bezprzylgowe - otwierane na zewnątrz

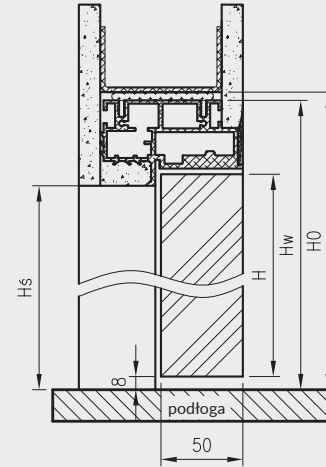

Wymiary szerokości drzwi Profi

| | S | A | C | D |
|-------|------|-----|------|------|
| "60" | 600 | 586 | 690 | 700 |
| "70" | 700 | 686 | 790 | 800 |
| "80" | 800 | 786 | 890 | 900 |
| "90" | 900 | 886 | 990 | 1000 |
| "100" | 1000 | 986 | 1090 | 1100 |

Wymiary wysokości drzwi bezprzylgowych

| norma | H | Hs | Hw | H0 |
|-------|------|------|------|------|
| 2043 | 2043 | 2044 | 2096 | 2101 |
| 2240 | 2240 | 2241 | 2293 | 2298 |

ODWRÓCONA PRZYLGĄ - OTWIERANE DO WEWNĄTRZ W NORMIE 2043, 2240

Przekrój poprzeczny drzwi 50mm z odwróconą przylgą - otwierane do wewnątrz

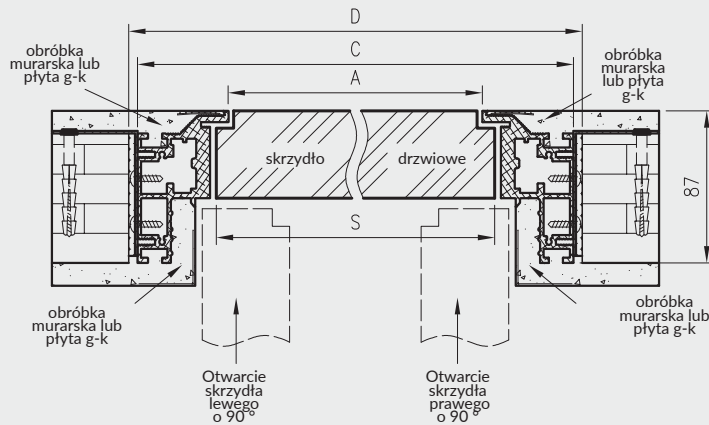

Przekrój pionowy drzwi 50mm z odwróconą przylgą - otwierane do wewnątrz

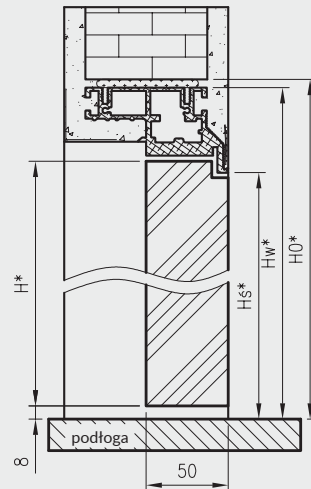

Wymiary szerokości drzwi Profi

| | S | A | C | D |
|-------|------|-----|------|------|
| "60" | 600 | 586 | 690 | 700 |
| "70" | 700 | 686 | 790 | 800 |
| "80" | 800 | 786 | 890 | 900 |
| "90" | 900 | 886 | 990 | 1000 |
| "100" | 1000 | 986 | 1090 | 1100 |

Wymiary wysokości drzwi przylgowych

| norma | H | Hs | Hw | H0 |
|-------|------|------|------|------|
| 2043 | 2053 | 2054 | 2106 | 2111 |
| 2240 | 2250 | 2251 | 2303 | 2308 |

S - szerokość skrzydła drzwiowego
A - szerokość w świetle przejścia ościeżnicy
C - szerokość zewnętrzna ościeżnicy
D - wymagana szerokość otworu w murze
H0 - wysokość otworu montażowego



Dekory skrzydeł drzwiowych

| | | | | | | | | | | | | | | |
|---------------|---------------|-------------|-------------------|----------------------|-------------------|-------------------|--------------------|------------------|-----------------|---------------------------|----------------------|----------------------|-----------|-------------|
| kaszmir mat | warm grey mat | dąb szatwia | ciemna oliwka mat | ciemny niebieski mat | biały (struktura) | biała mat | sosna biała | wiąz syberyjski | jasna szara mat | srebrna | Dekor DRE-Cell gr. 1 | | | |
| NOWOŚĆ | | | | | | | | | | | | | | |
| | | | | | dąb piaskowy | dąb bielony ryfla | dąb vintage | orzech karmelowy | dąb złoty ryfla | kasztan marrone struktura | Dekor DRE-Cell gr. 2 | | | |
| | | | | | dąb evoke | dąb toffi***, ** | orzech | wiąz antracyt | wenge ciemne | | | | | |
| | | | | | | | | | | miedź antyczna* | beton oxide* | Dekor DRE-Cell gr. 2 | | |
| | | | | | | | | | | | | Dekor 3D | | |
| | | | | | dąb grand | wiąz | orzech amerykański | heban** | dąb polski 3D | | | Dekor malowany | | |
| | | | | | | | | | | biały | ecru | latte | popielaty | Laminat CPL |
| | | | | | | | | | | | | | czarny ST | |
| | | | | | | | | | | | | | | Dekor |
| | | | | | | | | | | | | | | grunt |

Kolory ościeżnic aluminiowych



aluminium

biała
RAL 9003

czarna

biały lakier akrylowy UV - RAL 9003
ecru - RAL 9001
latte - Flügler 4362, NCS S1505-Y50R
popielaty - RAL 7035

BEZPRZYLGOWE - OTWIERANE NA ZEWNĄTRZ ORAZ ODWRÓCONA PRZYLGĄ - OTWIERANE DO WEWNĄTRZ

Drzwi Sara Eco 2 to innowacyjne rozwiązanie pozwalające na kreatywne projektowanie wnętrz, z wykorzystaniem niewidocznych drzwi, dające możliwość wykończenia powierzchni skrzydła w kolorach ścian.

KONSTRUKCJA DRZWI SARA ECO 2 OBEJMUJE:

Ościeżnicę aluminiową, po zamontowaniu niewidoczną, wmurowaną w ościeże lub obrobioną płytami Gipsowo-Kartonowymi. Po obróbce murarskiej widoczny jedynie wrąb ościeżnicy, przygotowany do malowania np. w kolorze ścian.

Skrzydło płytowe bezprzylgowe i odwrócona przylga w dwóch wariantach wykończenia:

- » Szerokie płaszczyzny skrzydła zagruntowane i przygotowane do malowania lub tapetowania (np. w kolorze ścian). Krawędzie skrzydła oklejone obrzeżem umożliwiającym jego pomalowanie. Malowanie należy wykonać we własnym zakresie lub wybrać dekory malowane.
- » Szerokie płaszczyzny skrzydła oklejone foliami z grupy DRE-Cell, 3D, CP czarny ST lub folią do malowania w grupie dekorów malowanych, krawędzie skrzydła oklejone obrzeżem w kolorze folii (oprócz kolorów miedz antyczna i beton oxide).

OPCJE ZA DOPŁATĄ W GRUNT

| | |
|---------------------------------------|--------------------|
| » podcięcie wentylacyjne | 28 zł 34,44 zł |
| » skrót rekuperacyjny -15 mm | 28 zł 34,44 zł |
| » płyta wiórowo otworowa w normie 202 | 115 zł 141,45 zł |
| » płyta wiórowo otworowa w normie 220 | 149 zł 183,27 zł |
| » płyta wiórowo otworowa w normie 240 | 181 zł 222,63 zł |

W STANDARDZIE SKRZYDŁA

- » rama z drewna iglastego
- » gniazda pod 2 lub 3 zawiasy wpuszczane, w kolorach ościeżnic białej i czarnej zastosowano nowe zawiasy o zwiększonej nośności do 60 kg
- » wypełnienie „plaster miodu”
- » zamek magnetyczny biały lub stalowy na klucz zwykły, blokadę łazienkową, wkładkę patentową lub zamek oszczędnościowy

OPCJE ZA DOPŁATĄ W DRE-CELL, 3D I MALOWANE

| | |
|---------------------------------------|--------------------|
| » podcięcie wentylacyjne | 28 zł 34,44 zł |
| » skrót rekuperacyjny -15 mm | 28 zł 34,44 zł |
| » kratka wentylacyjna tworzywowa | 27 zł 33,21 zł |
| » kratka wentylacyjna aluminiowa | 112 zł 137,76 zł |
| » uszczelka opadająca | 176 zł 216,48 zł |
| » płyta wiórowo otworowa w normie 202 | 115 zł 141,45 zł |
| » płyta wiórowo otworowa w normie 220 | 149 zł 183,27 zł |
| » płyta wiórowo otworowa w normie 240 | 181 zł 222,63 zł |

Cena ościeżnicy zawiera również 2 lub 3 zawiasy wpuszczane.

Uwaga: w opcji z płytą wiórowo otworową w normie 202 wymagane 3 zawiasy.

Ceny skrzydeł netto | brutto

| | Dekor DRE-Cell gr. 1, 3D i grunt | | Dekor DRE-Cell gr. 2 | | Dekor malowany | | Laminat CPL | |
|---------------------------|----------------------------------|-----------|----------------------|-----------|----------------|------------|-------------|-----------|
| Norma 202 - 2 i 3 zawiasy | 406 zł | 499,38 zł | 513 zł | 630,99 zł | 604 zł | 742,92 zł | 564 zł | 693,72 zł |
| Norma 220 - 3 zawiasy | 486 zł | 597,78 zł | 600 zł | 738,00 zł | 726 zł | 892,98 zł | - | - |
| Norma 240 - 3 zawiasy | 567 zł | 697,41 zł | 688 zł | 846,24 zł | 847 zł | 1041,81 zł | - | - |

Ceny ościeżnic netto | brutto

| Norma | MODEL | kolor standard (aluminium) | | kolor biały, czarny | |
|-------|--------------------------------------------------|----------------------------|-------------------|---------------------|-------------------|
| 202 | ościeżnica bezprzylgowa DRE z 2 zawiasami | 796 zł netto | 979,08 zł brutto | 943 zł netto | 1159,89 zł brutto |
| 202 | ościeżnica z odwrócona przylgą DRE z 2 zawiasami | 796 zł netto | 979,08 zł brutto | 943 zł netto | 1159,89 zł brutto |
| 202 | ościeżnica bezprzylgowa DRE z 3 zawiasami | 848 zł netto | 1043,04 zł brutto | 1010 zł netto | 1242,30 zł brutto |
| 202 | ościeżnica z odwrócona przylgą DRE z 3 zawiasami | 848 zł netto | 1043,04 zł brutto | 1010 zł netto | 1242,30 zł brutto |
| 220 | ościeżnica bezprzylgowa DRE z 3 zawiasami | 1200 zł netto | 1476,00 zł brutto | 1455 zł netto | 1789,65 zł brutto |
| 220 | ościeżnica z odwrócona przylgą DRE z 3 zawiasami | 1200 zł netto | 1476,00 zł brutto | 1455 zł netto | 1789,65 zł brutto |
| 240 | ościeżnica bezprzylgowa DRE z 3 zawiasami | 1250 zł netto | 1537,50 zł brutto | 1545 zł netto | 1900,35 zł brutto |
| 240 | ościeżnica z odwrócona przylgą DRE z 3 zawiasami | 1250 zł netto | 1537,50 zł brutto | 1545 zł netto | 1900,35 zł brutto |

BEZPRZYLGOWE - OTWIERANE NA ZEWNĄTRZ OŚCIEŻNICA DRE

Przekrój poprzeczny dla drzwi Sara Eco2 bezprzylgowe - otwierane na zewnątrz

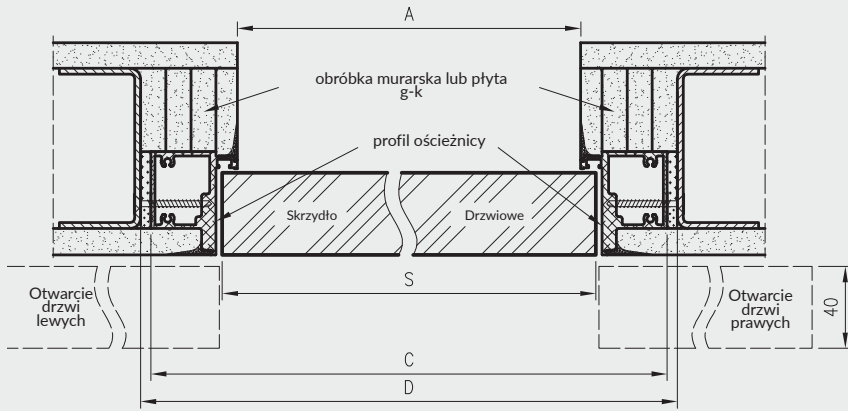

Przekrój pionowy dla drzwi Sara Eco 2 bezprzylgowe - otwierane na zewnątrz

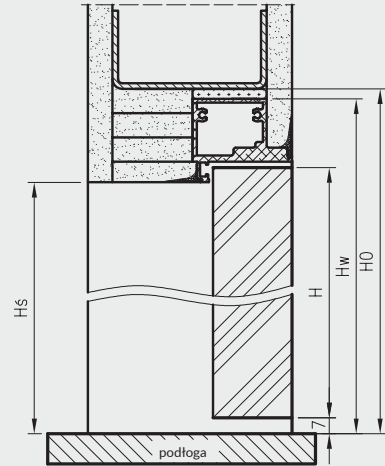

Wymiary szerokości drzwi Sara Eco 2

| | S | A | C | D |
|-------|------|------|------|------|
| "60" | 620 | 605 | 690 | 700 |
| "70" | 720 | 705 | 790 | 800 |
| "80" | 820 | 805 | 890 | 900 |
| "90" | 920 | 905 | 990 | 1000 |
| "100" | 1020 | 1005 | 1090 | 1100 |

Wymiary wysokości drzwi przylgowych

| norma | H | Hs | Hw | H0 |
|-------|------|------|------|------|
| 202X | 2020 | 2020 | 2062 | 2070 |
| 220X | 2200 | 2200 | 2242 | 2250 |
| 240X | 2400 | 2400 | 2442 | 2450 |

ODWRÓCONA PRZYLGŁA - OTWIERANE DO WEWNĄTRZ OŚCIEŻNICA DRE

Przekrój poprzeczny dla drzwi Sara Eco 2 z odwróconą przylgą - otwierane do wewnątrz

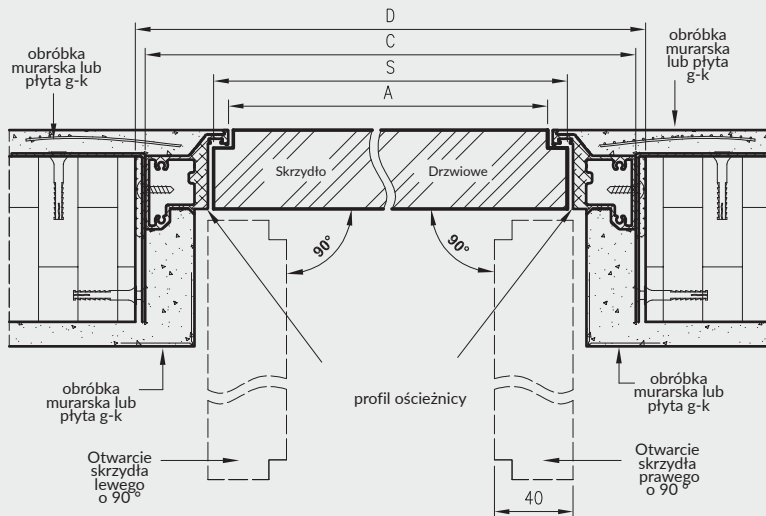

Przekrój pionowy dla drzwi Sara Eco 2 z odwróconą przylgą - otwierane do wewnątrz

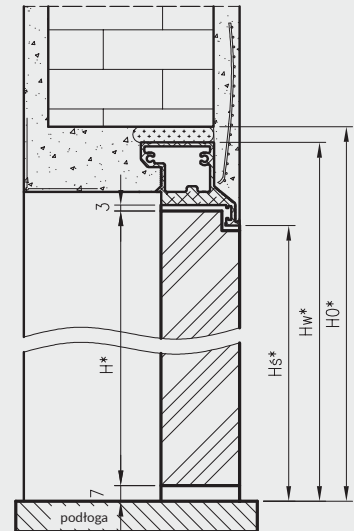

Wymiary szerokości drzwi Sara Eco 2

| | S | A | C | D |
|-------|------|------|------|------|
| "60" | 620 | 605 | 690 | 700 |
| "70" | 720 | 705 | 790 | 800 |
| "80" | 820 | 805 | 890 | 900 |
| "90" | 920 | 905 | 990 | 1000 |
| "100" | 1020 | 1005 | 1090 | 1100 |

S - szerokość skrzydła drzwiowego
A - szerokość w świetle przejścia ościeżnicy
C - szerokość zewnętrzna ościeżnicy
D - wymagana szerokość otworu w murze

Wymiary wysokości drzwi przylgowych

| norma | H* | Hs* | Hw* | H0* |
|-------|------|------|------|------|
| 202X | 2030 | 2030 | 2072 | 2080 |
| 220X | 2210 | 2210 | 2252 | 2260 |
| 240X | 2410 | 2410 | 2452 | 2460 |



Drzwi składane FOLDE 10 - biała mat

| Dekor DRE-Cell | biała mat | biały (struktura) | sosna biała | wiąz syberyjski | srebrna | dąb piaskowy | dąb bielony ryfla | dąb vintage | orzech karmelowy |
|----------------|-----------------|-------------------|--------------------|-----------------|----------------|---------------------------|-------------------|-------------|------------------|
| | dąb złoty ryfla | orzech | wiąz antracyt | wenge ciemne | dąb toffi*** * | kasztan marrone struktura | jasna szara mat | dąb evoke | |
| Dekor 3D | dąb grand | wiąz | orzech amerykański | heban* | dąb polski 3D | | | | |

*** dekor tylko w ustawieniu poziomym

* dekor dostępny do wyczerpania zapasów

MODEL

FOLDE 10

Dekor DRE-Cell, Dekor 3D

727 zł netto | 894,21 zł brutto

System drzwi składanych charakteryzuje się tym, że podczas otwierania drzwi, skrzydła składają się do pozycji równoległej względem siebie. System drzwi składanych obejmuje:

- » skrzydło składające się z dwóch części połączonych ze sobą za pomocą 3 zawiasów wpuszczanych (ceny skrzydeł w tabeli na poprzedniej stronie)
- » ościeżnicę regulowaną do drzwi składanych (ceny w tabeli na dole strony)

W STANDARDZIE

- » rama z drewna iglastego
- » wypełnienie „plaster miodu”
- » krawędź prosta **rys. 1**
- » zamek zasuwkowy na klucz zwykły, blokadę łazienkową, wkładkę patentową lub zamek oszczędnościowy
- » 3 zawiasy wpuszczane ISTAR między częściami skrzydła

rys. 1



OPCJE ZA DOPLATĄ

- » wypełnienie płyta wiórowa otworowa 115 zł | 141,45 zł
- » skrzydła „90” i „100” 26 zł | 31,98 zł

Przekrój poprzeczny drzwi składanych w pozycji zamkniętej (drzwi prawe, drzwi lewe to lustrzane odbicie)

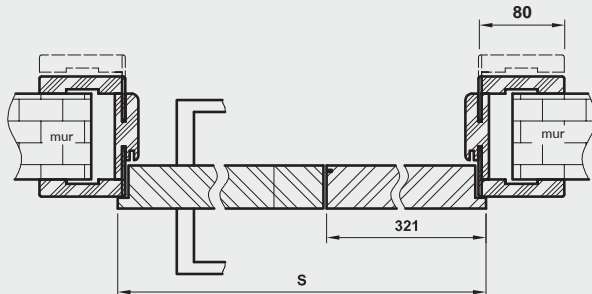

Tab. Wymiary

| | S | A | B | C | D | E |
|-------|------|------|------|------|------|------|
| „80” | 844 | 806 | 830 | 850 | 880 | 990 |
| „90” | 944 | 906 | 930 | 950 | 980 | 1090 |
| „100” | 1044 | 1006 | 1030 | 1050 | 1080 | 1190 |

D - wymagana szerokość otworu w murze

UWAGA: Brak możliwości skracania drzwi.

Przekrój poprzeczny drzwi składanych w pozycji otwartej*

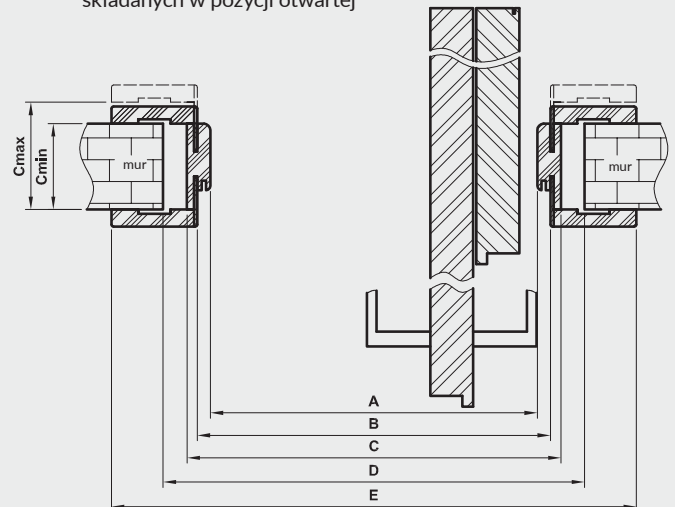

* **UWAGA:** w pozycji otwartej szerokość w świetle przejścia ościeżnicy jest ograniczona o około 10 cm (wartość nie uwzględnia klamki)

Ceny ościeżnic regulowanych z kątownikiem T80 do drzwi składanych

Dekor DRE-Cell i 3D



| Cmin | Cmax | netto | brutto |
|------|------|--------|-----------|
| 95 | 115 | 552 zł | 678,96 zł |
| 120 | 140 | 569 zł | 699,87 zł |
| 140 | 160 | 584 zł | 718,32 zł |
| 160 | 180 | 598 zł | 735,54 zł |
| 180 | 200 | 615 zł | 756,45 zł |
| 200 | 220 | 631 zł | 776,13 zł |
| 220 | 240 | 650 zł | 799,50 zł |
| 240 | 260 | 662 zł | 814,26 zł |
| 260 | 280 | 678 zł | 833,94 zł |
| 280 | 300 | 692 zł | 851,16 zł |

***dekor tylko w usłojeniu poziomym

Przekrój pionowy

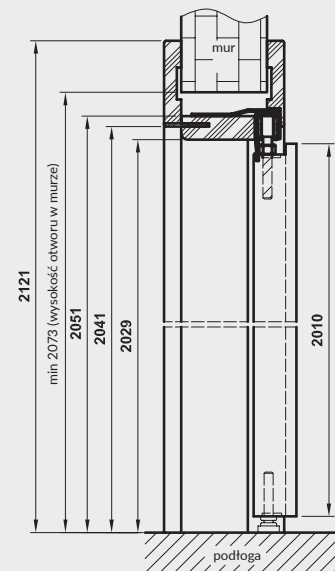

W STANDARDZIE

- » rama z drewna iglastego
- » wypełnienie „plaster miodu”
- » szyba gr. 4 mm: kora biała, żaluzja, chinchila, MAT DRE, decormat brąz lub decormat grafit.
- » 2 zawiasy wkręcane koloru srebrnego
- » blacha zaczepowa oraz dwa kantrygle
- » do wyboru: krawędź* prosta, ramka przyszybowa płaska lub czarna ramka przyszybowa Slim **rys. 1**

OPCJE BEZ DOPŁATY

- » trzeci zawias
- » czarna ramka przyszybowa Slim

OPCJE ZA DOPŁATĄ

- » szyba mleczna VSG 22.1 zespolona bezpieczna
- | | | |
|-------------|-------|----------|
| DOSTAWKA 30 | 57 zł | 70,11 zł |
| DOSTAWKA 40 | 63 zł | 77,49 zł |
| DOSTAWKA 41 | 69 zł | 84,87 zł |
- » wypełnienie z płyty wiórowej otworowej
 - » ościeżnica do drzwi z dostawką
- +30%

Dostawka to przylgowe skrzydło bierne o szerokości „40” i grubości 40 mm, bez lub z przeszkleniem, w jednolitym usłojeniu, można je zestawiać z drzwiami wewnątrzlokalowymi przylgowymi w następujących kombinacjach: „60+40”; „70+40”; „80+40”; „90+40”; „100+40”.

Dostawka 10 może być zastosowana do drzwi wewnątrzlokalowych przylgowych. Dostawka 30 jest przystosowana do modeli ARTE 10-30 i STANDARD 30. Dostawka 40 jest przystosowana do modeli ARTE 40, 50, 90; STANDARD 40, KANON 30, kolekcji DECO. Dostawka 41 jest przystosowana do modeli MODERN 30, PLUS 30.

Aby dopasowanie dostawki do skrzydła czynnego było jak najlepsze poza modelem należy właściwie dobrać: kolor, krawędź oraz ilość zawiasów.

UWAGA: Brak możliwości skracania dostawek.

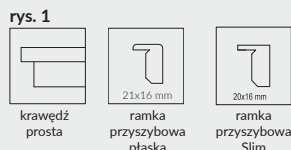

| | | | | | | | | | | | | | | | | | | |
|----------------|-----------------|--------------------|--------------|---------------------------|-----------|-----------------|-------------------|--------------|------------------|--------|-------------|---------|---------------|-----------|--|--|--|--|
| Dekor 3D | wiąz | orzech amerykański | heban* | dąb polski 3D | dąb grand | | | | | | | | | | | | | |
| Dekor DRE Cell | biała mat | biały (struktura) | sosna biała | wiąz syberyjski | srebrna | dąb piaskowy | dąb bielony ryfla | dąb vintage | orzech karmelowy | | | | | | | | | |
| | dąb złoty ryfla | orzech | dąb toffi*** | kasztan marmone struktura | dąb evoke | jasna szara mat | wiąz antracyt | wenge ciemne | | | | | | | | | | |
| Laminat CPL | biały | biały mleczny | popiel | szary ciemny | beton 2 | dąb gray | dąb walijski | akacja | orzech celini | orzech | miodowy dąb | kasztan | orzech palony | czarny ST | | | | |

*** dekor tylko w usłojeniu poziomym

* dekor dostępny do wyczerpania zapasów

| MODEL | Dekor DRE-Cell | | Dekor 3D | | Laminat CPL 0,15-0,20 gr.1 | | Laminat CPL 0,15 gr.2 | |
|---------------------|----------------|-----------|----------|-----------|----------------------------|-----------|-----------------------|-----------|
| | netto | brutto | netto | brutto | netto | brutto | netto | brutto |
| DOSTAWKA 10 | 318 zł | 391,14 zł | 318 zł | 391,14 zł | 412 zł | 506,76 zł | 412 zł | 506,76 zł |
| DOSTAWKA 30, 40, 41 | 416 zł | 511,68 zł | - | - | - | - | - | - |

Szerokość dostawek: „40”.

Informacje techniczne: ościeżnice str. 136-159, skrzydła drzwiowe: str. 178-186.

W STANDARDZIE

- » ramiaki z płyt drewnopochodnych
- » szyba gr. 4 mm: MAT DRE, decormat brąz, decormat grafit lub przezroczysta
- » 3 zawiasy wkręcane koloru srebrnego
- » blacha zaczepowa oraz dwa kantrygle
- » krawędź prosta **rys. 1**

rys. 1



OPCJE ZA DOPŁATĄ

- » ościeżnica do drzwi z dostawką +30%

UWAGA: Cena dostawki równa jest cenie odpowiedniego modelu skrzydła.

Możliwość wykonania dostawek „40” do wszystkich modeli skrzydeł ramowych znajdujących się w przedstawionych kolekcjach w kombinacji „60+40”; „70+40”; „80+40”; „90+40”; „100+40”

UWAGA: Brak możliwości skracania dostawek.



| | | | | | | | | | |
|-------------------|-----------------|---------------|-----------------|-----------------|--------------------|-------------------|---------------------------|----------------|----------|
| biały (struktura) | biała mat | sosna biała | jasna szara mat | wiąz syberyjski | dąb piaskowy | dąb bielony ryfla | kasztan marrone struktura | Dekor DRE-Cell | |
| | dąb złoty ryfla | wiąz antracyt | dąb evoke | czarna mat 2 | wenge ciemne | orzech karmelowy | dąb vintage | | |
| | | | | wiąz | orzech amerykański | heban* | dąb polski 3D | dąb grand | Dekor 3D |

* dekor dostępny do wyczerpania zapasów

NAŚWIETLA / DOŚWIETLA



Możliwe konfiguracje naświetli/doświetli



NAŚWIETLA / DOŚWIETLA

Naświetla / doświetla to nieotwieralne, przeszklone przegrody pomiędzy pomieszczeniami, które mogą stanowić niezależną konstrukcję lub uzupełnienie drzwi wewnętrzzłokalnych (oprócz drzwi szklanych) z ościeżnicą prostą. Naświetla / doświetla są produkowane i dostarczane w postaci kompletu elementów przeznaczonych do montażu. Komplet zawiera:

- » dwie pionowe i dwie poziome belki główne
- » komplet listew maskujących i montażowych
- » komplet uszczelek
- » łączniki belek głównych

Naświetla / doświetla stosowane są w drzwiach wewnętrzzłokalnych z ościeżnicą stałą w dekorach DRE-Cell, folii 3D, laminacie CPL gr. 0,15-0,20 mm oraz malowane.

UWAGA: Oferowany produkt nie zawiera szyby, należy ją samodzielnie dokupić. Zalecamy stosowanie szyby hartowanej o grubości 4 mm. Montaż naświetli / doświetli należy wykonywać po zakończeniu „mokrych” prac budowlanych.

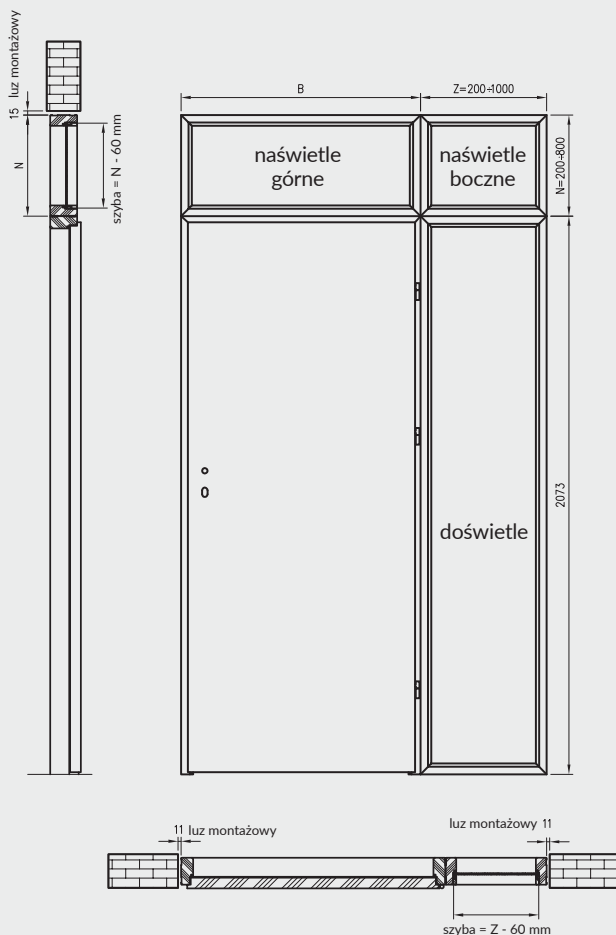

Rys. Przekrój naświetla / doświetla



Tabela wymiarów naświetli / doświetli

| asortyment | wysokość całkowita | szerokość całkowita | długość obwodu |
|------------------|--------------------|---------------------|----------------|
| doświetle | 2073 mm | Z | 2*2073+2*Z |
| naświetle boczne | N | Z | 2*N+2*Z |
| naświetle górne | N | B | 2*N+2*B |

Dostępne warianty wysokości naświetli

„N” = 200-800 mm.

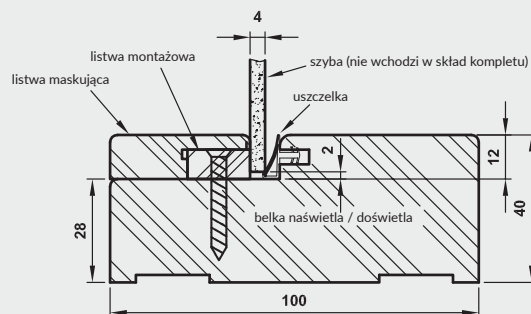
Dostępne warianty szerokości doświetli i naświetli bocznych

„Z” = 200-1000 mm.

Szerokości naświetli górnych „B” dostosowane są do szerokości ościeżnic prostych, dostępne warianty szerokości znajdują się w poniższych tabelach:

Naświetla montowane na ościeżnicy drzwi jednoskrzydłowych

| | „60” | „70” | „80” | „90” | „100” | „110” |
|---|------|------|------|------|-------|-------|
| B | 688 | 788 | 888 | 988 | 1088 | 1188 |

Naświetla montowane na ościeżnicy drzwi dwuskrzydłowych

| | „100d” | „110d” | „120” | „130” | „140” | „150” | „160” | „170” | „180” | „190” | „200” |
|---|--------|--------|-------|-------|-------|-------|-------|-------|-------|-------|-------|
| B | 1123 | 1223 | 1323 | 1423 | 1523 | 1623 | 1723 | 1823 | 1923 | 2023 | 2123 |

Cena naświetli / doświetli dotyczy jednego metra bieżącego obwodu mierzonego po zewnętrznej stronie naświetla / doświetla.

Cena 1 metra bieżącego obwodu naświetli / doświetli wynosi **120 zł netto** | **147,60 zł brutto** w dekorach Cell, 3D, CPL oraz **158 zł netto** | **194,34 zł brutto** malowanych. Składając zamówienie wymiary należy określić w mm.

W celu złożenia zamówienia prosimy o kontakt z Działem Kontraktów - tel. 55 236 42 59.

UWAGA: Wysokość doświetla dostosowana jest do standardowej wysokości ościeżnicy prostej. W związku z tym nie zalecamy skracania ościeżnicy w konfiguracji z doświetlem.

Cena kompletu drzwi wejściowych ENTER 0 z ościeżnicą prostą MDF od 1069 zł netto



| | Skrzydło ENTER 0 z ościeżnicą prostą MDF, progiem stalowym, wizjerem i okuciami* | Skrzydło ENTER 0 z ościeżnicą prostą MDF, progiem stalowym, wizjerem, bez okuc |
|-------------------------------|----------------------------------------------------------------------------------|--------------------------------------------------------------------------------|
| Dekor DRE-Cell 1, 2, Dekor 3D | 1385 zł netto 1703,55 zł brutto | 1069 zł netto 1314,87 zł brutto |
| Laminat CPL 0,15-0,20 mm | 1421 zł netto 1747,83 zł brutto | 1105 zł netto 1359,15 zł brutto |

W STANDARDZIE

- » rama z płyty MDF wzmocniona dwoma płaskownikami stalowymi
- » wypełnienie płyta wiórowa otworowa
- » płyta zewnętrzna HDF płaska bądź z frezem dekoracyjnym.
- » 3 zawiasy wkręcane koloru srebrnego
- » krawędź prosta **rys. 1** lub krawędź R 2,5 mm (w laminatach CPL z wyjątkiem biały, biały mleczny, popiel) **rys. 2**

SKRZYDŁO PRZYLGOWE ENTER:

- » zamek zasuwkowy dolny na wkładkę patentową
- » zamek zasuwkowy górny na wkładkę patentową
- » Drzwi dostępne w wymiarze inwestycyjnym „90E” (światło przejścia w ościeżnicy ze skrzydłem otwartym pod kątem 90 stopni=900 mm)

SKRZYDŁO PRZYLGOWE SOLID

- » zamek listwowy wielopunktowy
- » zawiasy wzmocnione ryglami antywyważeniowymi
- » Drzwi dostępne w wymiarze inwestycyjnym „90E” (światło przejścia w ościeżnicy ze skrzydłem otwartym pod kątem 90 stopni=900 mm)

ZASTOSOWANIE

Drzwi ENTER i SOLID mają zastosowanie jako drzwi wewnętrzne wejściowe w budownictwie mieszkaniowym i użyteczności publicznej.

KONSTRUKCJA

Rama skrzydła wykonana z płyty MDF dodatkowo wzmocniona dwoma płaskownikami stalowymi. Wypełnienie – płyta wiórowa otworowa. Drzwi mają podwyższoną izolacyjność akustyczną (Rw=32dB), pod warunkiem zastosowania progów lub uszczelki opadającej. Płyta zewnętrzna HDF uszlachetniona okleiną DRE-Cell Decor - wykończenie płaskie bądź z frezem dekoracyjnym. Dla modeli Enter/Solid 0 dostępny również laminat CPL 0,7 mm - w celu złożenia zamówienia prosimy o kontakt z Działem Kontraktów.

UWAGA: Model ENTER 0 i SOLID 0 - skrzydła w laminatach CPL w standardzie z krawędzią z promieniem R 2,5 mm z wyjątkiem biały, biały mleczny, popiel.

Zalecamy do skrzydeł kolekcji ENTER/SOLID ościeżnicę prostą ENTER/SOLID lub ościeżnice stalowe.

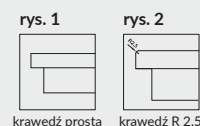

* klamka i szylid górny METRO, zestaw wkładek systemu jednego klucza



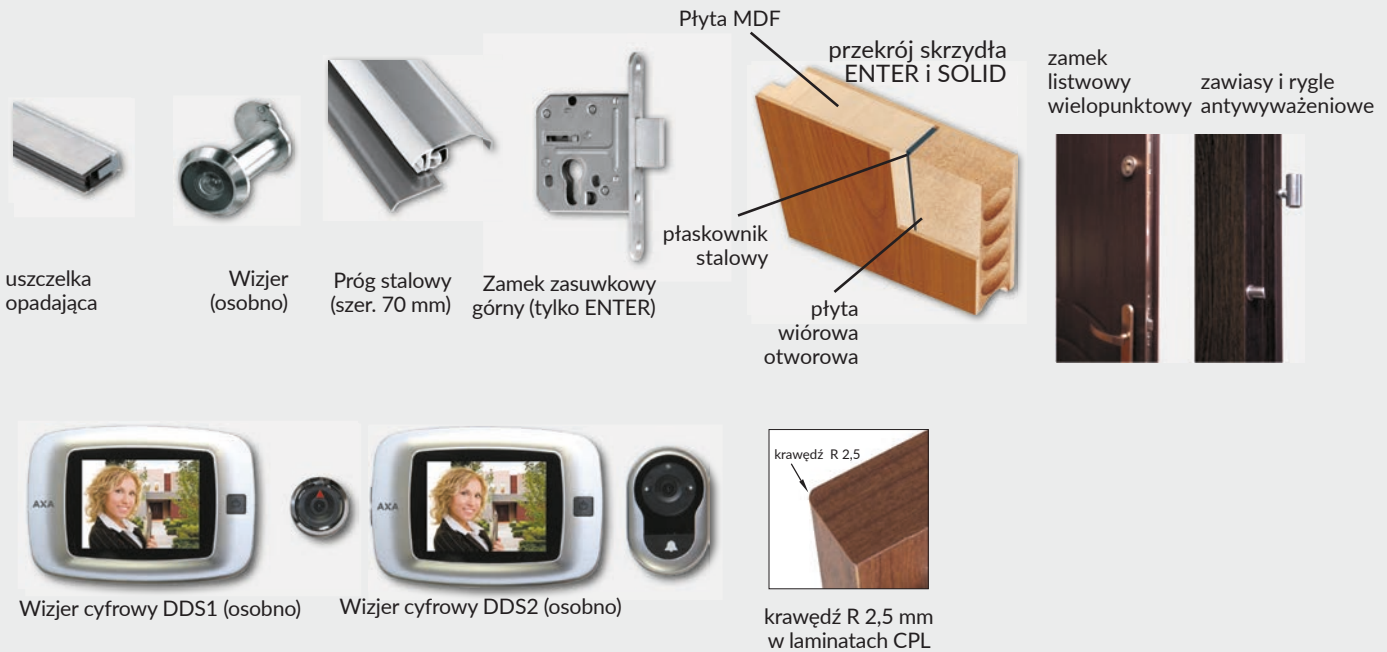

OPCJE ZA DOPŁATĄ

- » Wizjer – dołączony osobno 18 zł | 22,14 zł
- » Wizjer cyfrowy DDS1 - dołączony osobno 423 zł | 520,29 zł
- » Wizjer cyfrowy DDS2 - dołączony osobno 584 zł | 718,32 zł
- » próg ze stali nierdzewnej – szer. 70 mm 124 zł | 152,52 zł
- » rezygnacja z drugiego zamka (Enter) -7 zł | -8,61 zł
- » uszczelka opadająca 176 zł | 216,48 zł

*** dekor tylko w usłojeniu poziomym
* dekor dostępny do wyczerpania zapasów

| | | | | | | | |
|-------------------|----------------|---------------------------|--------------|--------------------|---------------|------------------|------------------|
| | | | | jasna szara mat | biała mat | srebrna | Dekor DRE-Cell 1 |
| biały (struktura) | sosna biała | wiąz syberyjski | dąb piaskowy | dąb bielony ryfla | dąb vintage | orzech karmelowy | Dekor DRE-Cell 2 |
| orzech | dąb toffi*** | kasztan marrone struktura | dąb evoke | dąb złoty ryfla | wiąz antracyt | wenge ciemne | |
| | | dąb grand | wiąz | orzech amerykański | heban* | dąb polski 3D | Dekor 3D |
| biały | biały mleczny | popiel | szary ciemny | beton 2 | dąb gray | dąb walijski | Laminat CPL |
| akacja | orzech celiini | orzech | miodowy dąb | kasztan | orzech palony | czarny ST | |

CENY SKRZYDEŁ (CENA NETTO / CENA BRUTTO)

| MODEL | Dekor DRE-Cell 1, Dekor 3D, Laminat CPL 0,15-0,20 mm | Laminat CPL 0,7 mm | Dekor DRE-Cell 2 |
|------------|------------------------------------------------------|----------------------|----------------------|
| ENTER 0 | 649 zł 798,27 zł | 849 zł 1044,27 zł | 649 zł 798,27 zł |
| ENTER 1-11 | - | - | 803 zł 987,69 zł |
| SOLID 0 | 885 zł 1088,55 zł | 1085 zł 1334,55 zł | 885 zł 1088,55 zł |
| SOLID 1-11 | - | - | 1074 zł 1321,02 zł |

Cena kompletu drzwi wejściowych ENTER 0 z ościeżnicą stalową stałą od 1272 zł netto



| | Skrzydło ENTER 0 z ościeżnicą stalową stałą, progiem stalowym, wizjerem i okuciami*** | Skrzydło ENTER 0 z ościeżnicą stalową stałą, progiem stalowym, wizjerem, bez okuć |
|-------------------------------|---------------------------------------------------------------------------------------|-----------------------------------------------------------------------------------|
| Dekor DRE-Cell 1, 2, Dekor 3D | 1588 zł netto 1953,24 zł brutto | 1272 zł netto 1564,56 zł brutto |
| Laminat CPL 0,15-0,20 mm | 1588 zł netto 1953,24 zł brutto | 1272 zł netto 1564,56 zł brutto |

*** klamka i szyld górny METRO, zestaw wkładek systemu jednego klucza

W STANDARDZIE

- » rama z płyty MDF wzmocniona dwoma płaskownikami stalowymi
- » wypełnienie płyta wiórowa otworowa
- » płyta zewnętrzna HDF płaska bądź z frezem dekoracyjnym.
- » 3 zawiasy wkręcane koloru srebrnego
- » krawędź prosta rys. 1 lub krawędź R 2,5 mm (w laminatach CPL z wyjątkiem biały, biały mleczny, popiel) rys. 2

SKRZYDŁO PRZYLGOWE ENTER:

- » zamek zasuwkowy dolny na wkładkę patentową
- » zamek zasuwkowy górny na wkładkę patentową
- » Drzwi dostępne w wymiarze inwestycyjnym „90E” (światło przejścia w ościeżnicy ze skrzydłem otwartym pod kątem 90 stopni=900 mm)

SKRZYDŁO PRZYLGOWE SOLID

- » zamek listwowy wielopunktowy
- » zawiasy wzmocnione ryglami antywyważeniowymi
- » Drzwi dostępne w wymiarze inwestycyjnym „90E” (światło przejścia w ościeżnicy ze skrzydłem otwartym pod kątem 90 stopni=900 mm)

ZASTOSOWANIE

Drzwi ENTER i SOLID mają zastosowanie jako drzwi wewnętrzne wejściowe w budownictwie mieszkaniowym i użyteczności publicznej.

Zalecamy do skrzydeł kolekcji ENTER/SOLID ościeżnicę prostą ENTER/SOLID lub ościeżnicę stalową.

KONSTRUKCJA

Rama skrzydła wykonana z płyty MDF dodatkowo wzmocniona dwoma płaskownikami stalowymi. Wypełnienie – płyta wiórowa otworowa. Drzwi mają podwyższoną izolacyjność akustyczną (Rw=32dB), pod warunkiem zastosowania progów lub uszczelki opadającej. Płyta zewnętrzna HDF uszlachetniona okleiną DRE-Cell Decor - wykończenie płaskie bądź z frezem dekoracyjnym.

rys. 1



krawędź prosta

rys. 2



krawędź R 2,5



* W modelach 19 i 20 okładzina sklejana jest w pasy o zmiennym ułożeniu.

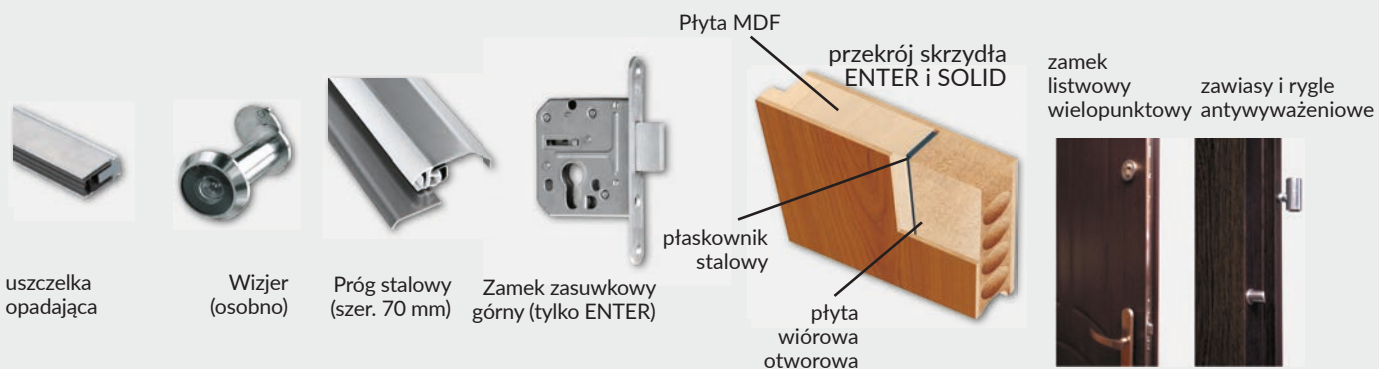

UWAGA: Modele ENTER 21-23 i SOLID 21-23 - skrzydła w laminatach CPL w standardzie z krawędzią z promieniem R 2,5 mm.

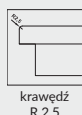

krawędź R 2,5 mm w laminatach CPL



** W modelach 21-23 wykonane są wstawki o szerokości 8 mm umiejscowione w jednej płaszczyźnie z powierzchnią drzwi z obu stron



Wizjer cyfrowy DDS1 (osobno)

Wizjer cyfrowy DDS2 (osobno)

*** dekor tylko w ułożeniu poziomym
* dekor dostępny do wyczerpania zapasów

| | | | | | | | | | | | |
|--|-------------------|---------------|---------------------------|--------------|-------------------|--------------------|------------------|-----------------|-----------|---------|-------------------------|
| | | | | | | | | jasna szara mat | biała mat | srebrna | Dekor DRE-Cell 1 |
| | biały (struktura) | sosna biała | wiąz syberyjski | dąb piaskowy | dąb bielony ryfla | dąb vintage | orzech karmelowy | | | | Dekor DRE-Cell 2 |
| | orzech | dąb toffi*** | kasztan marrone struktura | dąb evoke | dąb złoty ryfla | wiąz antracyt | wenge ciemne | | | | |
| | | | | dąb grand | wiąz | orzech amerykański | heban* | dąb polski 3D | | | Dekor 3D |
| | biały | biały mleczny | popiel | szary ciemny | beton 2 | dąb gray | dąb walijski | | | | Laminat CPL |
| | akacja | orzech celini | orzech | miodowy dąb | kasztan | orzech palony | czarny ST | | | | |

CENY SKRZYDEŁ

| MODEL | Dekor DRE-Cell 1, Dekor 3D, Laminat CPL 0,15-0,20 mm | Dekor DRE-Cell 2 |
|-------------|---------------------------------------------------------|-----------------------------------|
| ENTER 12-20 | - | 803 zł netto 987,69 zł brutto |
| ENTER 21-23 | 760 zł netto 934,80 zł brutto | 760 zł netto 934,80 zł brutto |
| SOLID 12-20 | - | 1074 zł netto 1321,02 zł brutto |
| SOLID 21-23 | 1004 zł netto 1234,92 zł brutto | 1004 zł netto 1234,92 zł brutto |



SOLID RC2 - dąb gray CPL

Cena kompletu* drzwi wejściowych SOLID RC2 od 1983 zł netto

*skrzydło SOLID RC2, ościeżnica stalowa stała i próg stalowy

| MODEL | Laminat CPL 0,15-0,20 mm | Laminat CPL 0,7 mm |
|-------------------------------|------------------------------------------------------------|-----------------------------------|
| skrzydło SOLID RC2 | 1262 zł netto 1552,26 zł brutto | 1393 zł netto 1713,39 zł brutto |
| MODEL | Kolor: biały, brąz, szary jasny, szary ciemny, beż, czarny | |
| Ościeżnica stalowa stała | 597 zł netto 734,31 zł brutto | |
| Ościeżnica stalowa regulowana | patrz str. 153 | |
| Ościeżnica stalowa hybrydowa | patrz str. 156 | |

W STANDARDZIE SKRZYDŁA:

- » rama z klejonki iglastej
- » wypełnienie płyta wiórowa pełna
- » krawędź prosta
- » zamek listwowy wielopunktowy
- » rygle antywyważeniowe
- » 3 zawiasy trójdzielne
- » płyta zewnętrzna HDF z blachą aluminiową

Drzwi SOLID RC2 posiadają klasę izolacyjności akustycznej $R_w=32dB$ oraz odporność na włamanie klasy RC2 wg PN-EN 1627:2012 pod warunkiem skompletowania skrzydła z ościeżnicą stalową, progim stalowym oraz oddzielnie zakupionym dedykowanym kompletem okuć: klamki, rozety i wkładek patentowych. Zdjęcie klamki i rozety str. 166.

ZASTOSOWANIE

Drzwi SOLID RC2 mają zastosowanie jako drzwi wewnętrzne wejściowe w budownictwie mieszkaniowym i użyteczności publicznej. Mogą być stosowane z ościeżnicami:

- » OSS (ościeżnica stalowa stała) informacje i ceny - str. 150
- » OSR (ościeżnica stalowa regulowana) informacje i ceny - str. 152
- » OSH (ościeżnica stalowa hybrydowa) informacje i ceny - str. 156

OPCJE ZA DOPŁATĄ

- | | | |
|--------------------------------------|--------|-----------|
| » wizjer - dołączony osobno | 18 zł | 22,14 zł |
| » skrzydła „100” | 69 zł | 84,87 zł |
| » próg stalowy | 124 zł | 152,52 zł |
| » klamka ONTARIO | 184 zł | 226,32 zł |
| » rozeta ONTARIO | 92 zł | 113,16 zł |
| » wkładka patentowa (cena za 2 szt.) | 183 zł | 225,09 zł |

OPCJE BEZ DOPŁATY

Drzwi dostępne w wymiarze inwestycyjnym „90E”
(światło przejścia w ościeżnicy ze skrzydłem otwartym
pod kątem 90 stopni=900 mm)



SOLID RC2

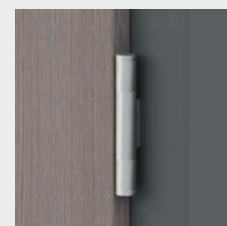

zawias trójdzielny E878

| | | | | | | | | | | |
|---------------------------------|-----------------------------|------------------------------|----------------------|-----------------------------|-----------------------------------|------------------------------------|----------------------------|---------------------------|------------------------|------------------------------|
| Laminat CPL | | | | | | | | | | |
| biały | biały mleczny | popiel | szary ciemny | beton 2 | dąb gray | dąb walijski | | | | |
| akacja | orzech celini | orzech | miodowy dąb | kasztan | orzech palony | czarny ST | | | | |
| Kolorystyka ościeżnic stalowych | | | | | | | | | | |
| biały mat RAL 9003 | szara jasna mat RAL 7047 | szary ciemny mat RAL 7024 | brąz mat RAL 8017 | biały półpołysk RAL 9003 | szary jasny półpołysk RAL 7047 | szary ciemny półpołysk RAL 7024 | brąz półpołysk RAL 8017 | beż półpołysk RAL 1001 | czarny mat RAL 9005 | czarny półpołysk RAL 9005 |

Kolory ościeżnic w dwóch stopniach połysku (mat/drobna struktura, półpołysk/gładka).

DRZWI P.POŻ. ATHOS

PRZYLGOWE

skrzydła drzwiowe wewnętrzne wejściowe



DRZWI TECHNICZNE ATHOS SPEŁNIAJĄ:

- » klasa odporności ogniowej: EI₂30 z ościeżnicą stalową
- » klasa odporności ogniowej: EI₁30 z ościeżnicą drewnianą
- » klasa dymoszczelności: Sa, S₂₀₀
- » klasa wytrzymałości mechanicznej: 3
- » klasa izolacyjności akustycznej: Rw=32 dB
- » klasa izolacyjności akustycznej: Rw=37 dB z ościeżnicą drewnianą i progim drewnianym

ZASTOSOWANIE

Drzwi wewnętrzne wejściowe przeciwpożarowe, stosowane w budownictwie mieszkaniowym, użyteczności publicznej oraz budynkach zamieszkania zbiorowego, a także pomieszczeniach gospodarczych i technicznych.

W STANDARDZIE SKRZYDŁA

- » rama z klejonki iglastej
- » wypełnienie płyta wiórowa pełna
- » krawędź prosta
- » zamek wpuszczany na wkładkę patentową
- » 3 zawiasy trójdzielne

OŚCIEŻNICE

- » ościeżnica stalowa stała str. 151
- » ościeżnica stalowa regulowana str. 153
- » ościeżnica stalowa hybrydowa str. 157
- » ościeżnica drewniana str. 125

OPCJE ZA DOPLATĄ

| | |
|---------------------------------------------------------|--------------------|
| » samozamykacz DORMA TS-71 | 280 zł 344,40 zł |
| » samozamykacz DORMA TS-90 | 397 zł 488,31 zł |
| » samozamykacz GEZE TS 2000 | 338 zł 415,74 zł |
| » skrzydło „100” (dla laminatu 0,7 mm) | 105 zł 129,15 zł |
| » skrzydła „100” „110” (dla laminatów 0,15-0,2 mm) | 105 zł 129,15 zł |
| » wizjer | 101 zł 124,23 zł |
| » próg drewniany | 122 zł 150,06 zł |

W celu spełnienia warunków Krajowej Oceny Technicznej do drzwi o odporności ogniowej EI 30 – należy zastosować samozamykacz.

Cena kompletu już od 2019 zł netto **2483,37 zł brutto** - zawiera: skrzydło, ościeżnicę stalową stałą i uszczelkę opadającą.

UWAGA: Do ceny skrzydła należy doliczyć cenę ościeżnicy stalowej lub ościeżnicy drewnianej.

Skrzydła o szerokości „110” w laminatach 0,7 mm dostępne po indywidualnej wycenie przez dział kontraktów.



ATHOS 10

laminat
CPL

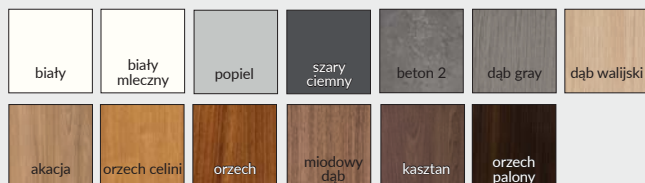

CENA SKRZYDŁA

| MODEL | Laminat CPL 0,15-0,20 mm | Laminat CPL 0,7 mm |
|----------|-----------------------------------|-----------------------------------|
| ATHOS 10 | 1245 zł netto 1531,35 zł brutto | 1445 zł netto 1777,35 zł brutto |

Szerokość skrzydeł: jednoskrzydłowe „80”-„110”.
Informacje techniczne: akcesoria: str. 166-167, skrzydła drzwiowe: str. 178-186.

KONSTRUKCJA

Ościeżnica OD ATHOS wykonana jest z klejonego drewna sosnowego, od strony ekspozycyjnej pokryta laminatem CPL O, 15-0,2 mm. Belki ościeżnicy, o stałej szerokości 100mm, docięte są pod kątem 90°. W kanale, wyfrezowanym we wrębie belek, wklejona jest uszczelka pęczniejąca o właściwościach przeciwpożarowych.

ZASTOSOWANIE

Ościeżnice OD ATHOS dedykowane są do drzwi Athos, wraz z którymi, zamontowane zgodnie z Krajową Oceną Techniczną nr 2018/0633 stanowią przegrodę o odporności ogniowej EI₁ 30. Ponadto, wyposażone w próg stały spełniają kryteria izolacyjności akustycznej zgodnie z klasą Rw = 37 dB, a w konfiguracji z uszczelką opadającą, bez progu stałego, Rw = 32 dB

ZAWARTOŚĆ KOMPLETU

- » Belki główne (nadproże, stojak zaczepowy z zamontowanym zaczepem zamka głównego oraz stojak zawiasowy z otworowaniem pod jarzma i zawiasy trójdzielne oraz zamontowanymi gniazdami bolców antywyważeniowych), uszczelka przylgowa, trzy zawiasy (część środkowa zawiasu trójdzielnego)+ 3 jarzma zawiasowe, komplet elementów przeznaczonych do zmontowania ościeżnicy według dołączonej instrukcji.

Ościeżnice pakowane są w opakowania kartonowe.

Asortyment ościeżnic drewnianych:

- » OD ATHOS - do drzwi Athos z progiem stałym
- » OD ATHOS UO - do drzwi Athos z uszczelką opadającą

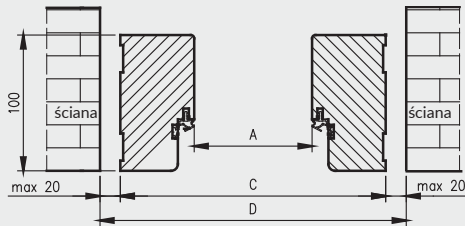

Wymiary OD do drzwi Athos

| Szer. | A | C | D |
|-------|------|------|------|
| "80" | 802 | 910 | 934 |
| "90" | 902 | 1010 | 1034 |
| "90E" | 917 | 1025 | 1049 |
| "100" | 1002 | 1110 | 1134 |
| "110" | 1102 | 1210 | 1234 |

D - szerokość otworu montażowego

Ościeżnica drewniana do drzwi Athos z progiem stałym

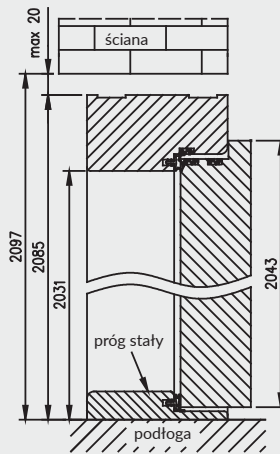

Ościeżnica drewniana do drzwi Athos z uszczelką opadającą*

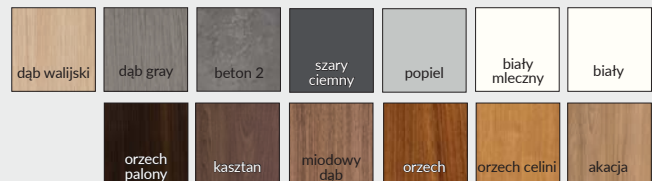
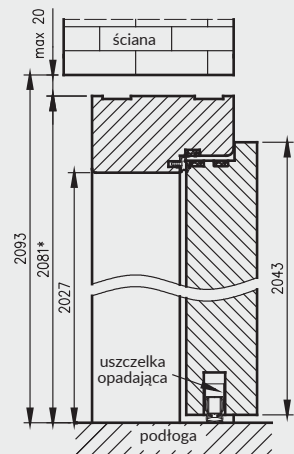

laminat
CPL

CENA OD ATHOS

MODEL

Laminat CPL 0,15-0,20 mm

OD ATHOS

759 zł netto | 933,57 zł brutto

DRZWI TECHNICZNE FORCA SPEŁNIAJĄ:

- » klasa antywłamaniowości: RC3 (wg PN-EN 1627:2012)
- » klasa odporności ogniowej: EI₂30
- » klasa dymoszczelności: Sa, S₂₀₀
- » klasa wytrzymałości mechanicznej: 3
- » klasa izolacyjności akustycznej: Rw=37 dB z ościeżnicą stalową i progim metalowym

ZASTOSOWANIE

Drzwi wewnętrzne wejściowe przeciwpożarowe, antywłamaniowe, stosowane w budownictwie mieszkaniowym, użyteczności publicznej oraz budynkach zamieszkania zbiorowego, a także pomieszczeniach gospodarczych i technicznych. Drzwi sprzedawane są wyłącznie w komplecie z ościeżnicą stalową, progim stalowym, klamką, rozetą i dwiema wkładkami patentowymi.

W STANDARDZIE SKRZYDŁA

- » rama z klejonejki iglastej
- » wypełnienie płyta wiórowa pełna
- » krawędź prosta
- » linki stalowe
- » zamek listwowy 5-cio punktowy
- » 3 zawiasy trójdzielne

OŚCIEŻNICE

- » ościeżnica stalowa stała str. 151
- » ościeżnica stalowa regulowana str. 153
- » ościeżnica stalowa hybrydowa str. 157

OPCJE ZA DOPŁATĄ

| | |
|------------------------------|---------------------------|
| » próg stalowy | 124 zł 152,52 zł |
| » klamko-klamka kolor F1* | 204 zł 250,92 zł |
| » rozeta podłużna kolor F1* | 79 zł 97,17 zł |
| » wkładka patentowa x 2 szt. | 183 zł 225,09 zł |
| » samozamykacz DORMA TS-71 | 280 zł 344,40 zł |
| » samozamykacz DORMA TS-90 | 397 zł 488,31 zł |
| » samozamykacz GEZE TS 2000 | 338 zł 415,74 zł |
| » skrzydło „100” | 137 zł 168,51 zł |
| » wizjer | 101 zł 124,23 zł |

W celu spełnienia warunków Krajowej Oceny Technicznej do drzwi o odporności ogniowej EI 30 i antywłamaniowości – należy zastosować samozamykacz i klamkę DIVA z rozetą. Zdjęcie klamki i rozety - str. 166.

Cena kompletu od 2902 zł netto **3569,46 zł brutto** - zawiera: skrzydło, ościeżnicę stalową stałą, próg stalowy, klamko/klamkę i rozetę DIVA bez zabezpieczenia wkładki i dwie wkładki patentowe.

UWAGA: Do ceny skrzydła należy doliczyć cenę ościeżnicy stalowej, progu stalowego, klamki, rozety oraz cenę dwóch wkładek patentowych.

* - Kolor anoda F8 czarny, dostępny dla zamówień kontraktowych, po konsultacji i indywidualnej wycenie z Działem Inwestycji.



FORCA 10

Laminat
CPL

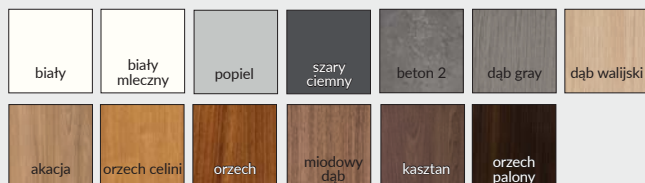

CENA SKRZYDŁA

| MODEL | Laminat CPL 0,15-0,20 mm gr.1 | Laminat CPL 0,7 mm |
|----------|------------------------------------------|------------------------------------------|
| FORCA 10 | 1522 zł netto 1872,06 zł brutto | 1722 zł netto 2118,06 zł brutto |

DRZWI TECHNICZNE FORCA B SPEŁNIAJĄ:

- » klasa antywłamaniowości: RC3 (wg PN-EN 1627:2012)
- » klasa wytrzymałości mechanicznej: 3
- » klasa izolacyjności akustycznej: $R_w=37$ dB z ościeżnicą stalową i progiem metalowym

ZASTOSOWANIE

Drzwi wewnętrzne wejściowe, antywłamaniowe, stosowane w budownictwie mieszkaniowym, użyteczności publicznej oraz budynkach zamieszkania zbiorowego, a także pomieszczeniach gospodarczych i technicznych. Drzwi sprzedawane są wyłącznie w komplecie z ościeżnicą stalową, progiem stalowym, klamką, rozetą i dwiema wkładkami patentowymi.

W STANDARDZIE SKRZYDŁA

- » rama z klejonej iglastej
- » wypełnienie płyta wiórowa pełna
- » krawędź prosta
- » linki stalowe
- » zamek listwowy 5-cio punktowy
- » 3 zawiasy trójdzielne

OŚCIEŻNICE

- » ościeżnica stalowa stała str. 151
- » ościeżnica stalowa regulowana str. 153
- » ościeżnica stalowa hybrydowa str. 157

OPCJE ZA DOPŁATĄ

| | |
|------------------------------|---------------------------|
| » próg stalowy | 124 zł 152,52 zł |
| » klamko-klamka kolor F1* | 204 zł 250,92 zł |
| » rozeta podłużna kolor F1* | 79 zł 97,17 zł |
| » wkładka patentowa x 2 szt. | 183 zł 225,09 zł |
| » skrzydło „100” | 137 zł 168,51 zł |
| » wizjer | 18 zł 22,14 zł |

Cena kompletu od 2786 zł netto **3426,78 zł brutto** zawiera: skrzydło, ościeżnicę stalową stałą, próg stalowy, klamko/klamkę i rozetę DIVA bez zabezpieczenia wkładki i dwie wkładki patentowe.

UWAGA: Do ceny skrzydła należy doliczyć cenę ościeżnicy stalowej, progu stalowego, klamki, rozety oraz cenę dwóch wkładek patentowych.

* - Kolor anoda F8 czarny, dostępny dla zamówień kontraktowych, po konsultacji i indywidualnej wycenie z Działem Inwestycji.



FORCA B 10

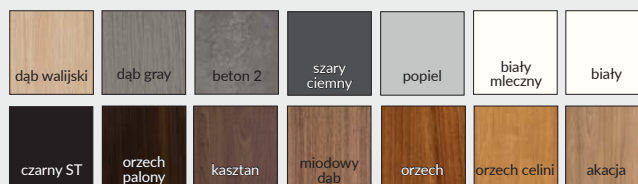

Laminat
CPL

CENA SKRZYDŁA

| MODEL | Laminat CPL 0,15-0,20 mm | Laminat CPL 0,7 mm |
|------------|------------------------------------------|------------------------------------------|
| FORCA B 10 | 1463 zł netto 1799,49 zł brutto | 1662 zł netto 2044,26 zł brutto |



OLIMP 10 - biała mat

Laminat CPL

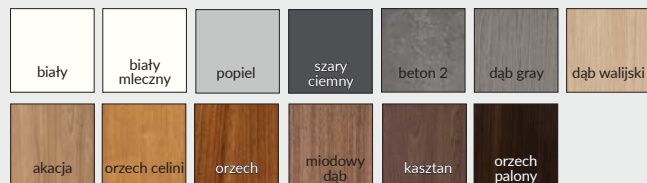

Laminat CPL 0,15-0,20 mm

| MODEL | EI30 | | | | EI60 | | | |
|----------|-----------------------|------------|-------------------------|------------|-----------------------|------------|-------------------------|------------|
| | szerokość „80” - „90” | | szerokość „100” - „110” | | szerokość „80” - „90” | | szerokość „100” - „110” | |
| | netto | brutto | netto | brutto | netto | brutto | netto | brutto |
| OLIMP 10 | 1435 zł | 1765,05 zł | 1843 zł | 2266,89 zł | 1793 zł | 2205,39 zł | 2481 zł | 3051,63 zł |
| OLIMP 20 | 2665 zł | 3277,95 zł | 3301 zł | 4060,23 zł | 3100 zł | 3813,00 zł | 4007 zł | 4928,61 zł |
| OLIMP 30 | 3246 zł | 3992,58 zł | 4044 zł | 4974,12 zł | 3971 zł | 4884,33 zł | 5038 zł | 6196,74 zł |
| OLIMP 40 | 3100 zł | 3813,00 zł | 3521 zł | 4330,83 zł | 3826 zł | 4705,98 zł | 4531 zł | 5573,13 zł |

laminat CPL gr. 0,7 mm

| MODEL | EI30 | | | | EI60 | | | |
|----------|-----------------------|------------|-----------------|------------|-----------------------|------------|-----------------|------------|
| | szerokość „80” - „90” | | szerokość „100” | | szerokość „80” - „90” | | szerokość „100” | |
| | netto | brutto | netto | brutto | netto | brutto | netto | brutto |
| OLIMP 10 | 1635 zł | 2011,05 zł | 2042 zł | 2511,66 zł | 1993 zł | 2451,39 zł | 2681 zł | 3297,63 zł |

W STANDARDZIE

- » wypełnienie płyta wiórowa Halspan 44 mm w EI30 lub 54 mm w EI60 z doklejonymi po obwodzie listwami z klejony iglastej
- » krawędź prosta, ramka przyszybowa zaokrąglona **rys. 1**
- » szyba ognioodporna przezroczysta (zmienna szerokość zależna od rozmiaru skrzydła)
- » uszczelki pęczniące – dymoszczelne
- » 3 zawiasy
- » zamek na wkładkę patentową
- » próg opadający

rys. 1



krawędź prosta



ramka przyszybowa zaokrąglona



kratka wentylacyjna p.poż.



samozamykacz GEZE TS 2000



samozamykacz DORMA TS-71



samozamykacz DORMA TS-90 impuls



Wskaźnik izolacyjności akustycznej drzwi jednoskrzydłowych $R_w = 32$ dB
Wskaźnik izolacyjności akustycznej drzwi dwuskrzydłowych $R_w = 27$ dB

UWAGA: W skrzydłach EI30 występują 3 zawiasy trójdzielne, natomiast w skrzydłach EI60 od szerokości „100” występują 3 zawiasy VX7939.

OPCJE ZA DOPŁATĄ

| | | |
|--------------------------------|---------|------------|
| » wizjer | 101 zł | 124,23 zł |
| » samozamykacz DORMA TS-71 | 280 zł | 344,40 zł |
| » samozamykacz DORMA TS-90 | 397 zł | 488,31 zł |
| » samozamykacz GEZE TS 2000 | 338 zł | 415,74 zł |
| » kratka wentylacyjna p.poż. | 1284 zł | 1579,32 zł |
| » dopłata do skrzydła biernego | 678 zł | 833,94 zł |

ZASTOSOWANIE

Drzwi przeciwpożarowe mają zastosowanie jako drzwi wewnętrzne wejściowe w budownictwie mieszkaniowym, użyteczności publicznej oraz budynkach zamieszkania zbiorowego.

W celu spełnienia warunków Krajowej Oceny Technicznej do drzwi o odporności ogniowej EI 30 i EI60 – należy zastosować samozamykacz.



OLIMP 10



OLIMP 20



OLIMP 30

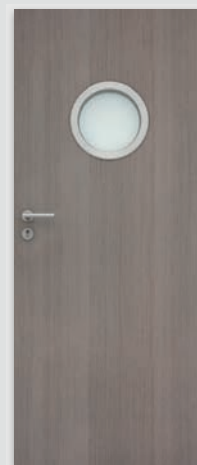

OLIMP 40

OŚCIEŻNICA STALOWA STAŁA OLIMP EI 60

KONSTRUKCJA

Ościeżnica metalowa wykonana z blachy ze stali węglowej konstrukcyjnej o grubości 1,5 mm, konstrukcja spawana, malowana proszkowo.

ZASTOSOWANIE

Ościeżnica ma zastosowanie do drzwi wewnętrznych wejściowych przeciwpożarowych OLIMP EI60.

W STANDARDZIE

- » 3 zawiasy
- » uszczelka o podwyższonych właściwościach ogniochronnych

Przekrój pionowy drzwi Olimp EI-60

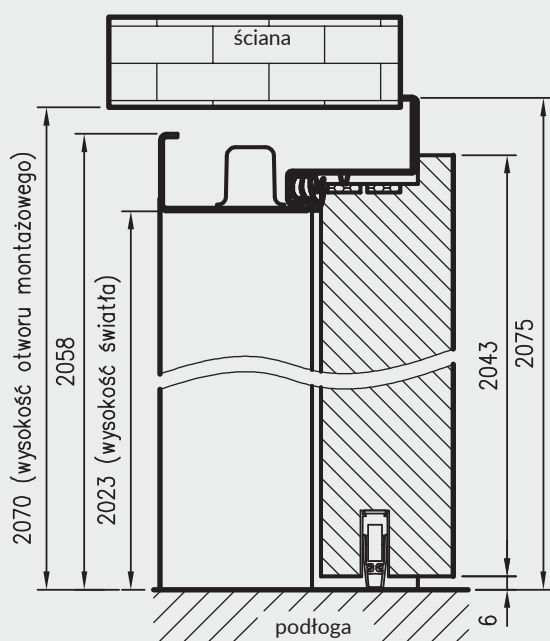

Wymiary Olimp EI60 dla drzwi jednoskrzydłowych

| | A | C | D | E |
|-------|------|------|------|------|
| „80” | 797 | 867 | 884 | 901 |
| „90” | 897 | 967 | 984 | 1001 |
| „90E” | 926 | 996 | 1013 | 1030 |
| „100” | 997 | 1067 | 1084 | 1101 |
| „110” | 1097 | 1167 | 1184 | 1201 |

Wymiary Olimp EI60 dla drzwi dwuskrzydłowych

| | A | C | D | E |
|-------------------|------|------|------|------|
| „160” | 1633 | 1703 | 1720 | 1737 |
| „170” | 1733 | 1803 | 1820 | 1837 |
| „180”=„90”+„90” | 1833 | 1903 | 1920 | 1937 |
| „200”=„100”+„100” | 2033 | 2103 | 2120 | 2137 |
| „210” | 2133 | 2203 | 2220 | 2237 |
| „220” | 2233 | 2303 | 2320 | 2337 |

KOLORYSTYKA

Ościeżnice malowane są proszkowo w dwóch stopniach połysku: mat/drobna struktura lub półpołysk/gładka, dostępne w kolorach:

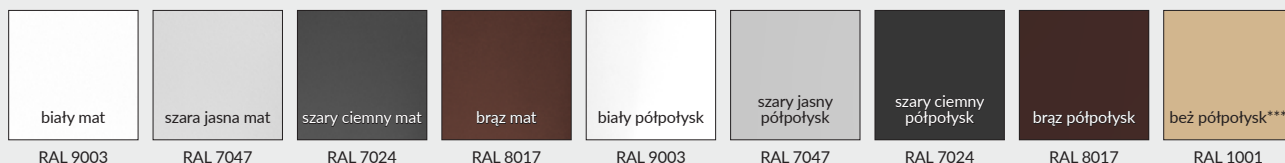

*** kolor beż dostępny tylko w półpołysku

Przekrój poprzeczny ościeżnicy w murze

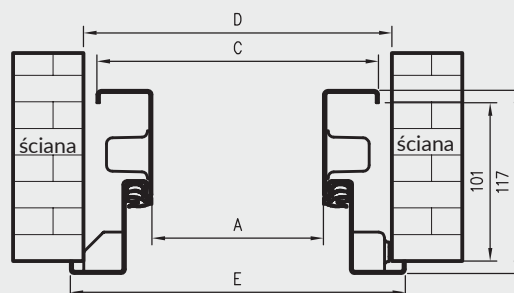

D - szerokość otworu montażowego

Profil ościeżnicy

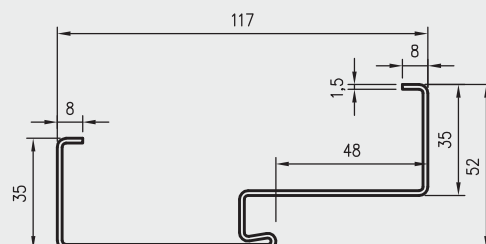

Zawias trójdzielny



Zawias SIMONSWERK VX 7939/160 (do drzwi o szerokości „100” i „110”)

CENY OŚCIEŻNIC OSS OLIMP EI60

| szerokość drzwi | | |
|--------------------|---------------|-------------------|
| „80” - „90”; „90E” | 774 zł netto | 952,02 zł brutto |
| „100” - „110” | 1119 zł netto | 1376,37 zł brutto |
| „160” - „180” | 1331 zł netto | 1637,13 zł brutto |
| „200” | 1871 zł netto | 2301,33 zł brutto |
| „210” - „220” | 2207 zł netto | 2714,61 zł brutto |

OŚCIEŻNICA DREWNIANA P.POŻ

Do drzwi OLIMP EI 30 i EI60

KONSTRUKCJA

Ościeżnica drewniana stała o przekroju 54x100 mm (54x120mm do drzwi Olimp EI 60) wykonana z klejonej iglastej oklejonej w kolorze skrzydła laminatem CPL gr. 0,2 mm.

ZASTOSOWANIE

Ościeżnica ma zastosowanie do drzwi wewnętrznych wejściowych przeciwpożarowych:

- OD OLIMP EI30 - do drzwi Olimp EI 30
- OD OLIMP EI60 - do drzwi Olimp EI 60

W STANDARDZIE

- » 3 zawiasy
- » uszczelka o podwyższonych właściwościach ogniochronnych
- » zaczep zamka
- » zestaw montażowy

CENY OŚCIEŻNIC DREWNIANYCH P.POŻ. DO DRZWI OLIMP

| szerokość drzwi | Cena EI30 CPL | | Cena EI60 CPL | |
|-----------------|---------------|------------|---------------|------------|
| | netto | brutto | netto | brutto |
| „80” - „90E” | 747 zł | 918,81 zł | 896 zł | 1102,08 zł |
| „100” - „110” | 781 zł | 960,63 zł | 1180 zł | 1451,40 zł |
| „160” - „180” | 1065 zł | 1309,95 zł | 1210 zł | 1488,30 zł |
| „190” - „200” | 1119 zł | 1376,37 zł | 1753 zł | 2156,19 zł |

Przekrój ościeżnicy drewnianej do drzwi OLIMP EI30

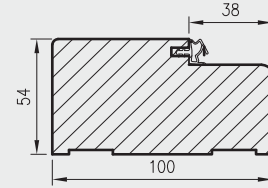

Przekrój ościeżnicy drewnianej do drzwi OLIMP EI60

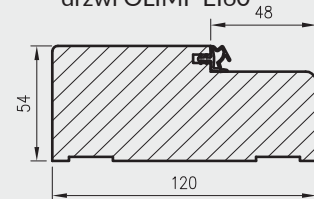

Przekrój pionowy drzwi p.poż.

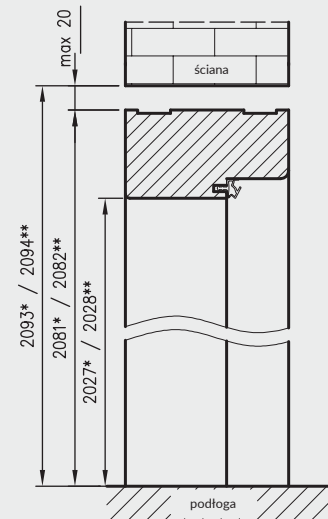

Przekrój poziomy ościeżnicy w murze

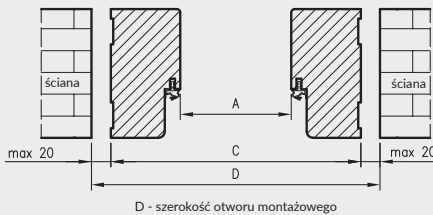

* wymiary OD OLIMP EI 30

** wymiary OD OLIMP EI 60

OD OLIMP EI30 do drzwi jednoskrzydłowych

| | A | C | D |
|-----|------|------|------|
| 80 | 802 | 910 | 934 |
| 90 | 902 | 1010 | 1034 |
| 90E | 917 | 1025 | 1049 |
| 100 | 1002 | 1110 | 1134 |
| 110 | 1102 | 1210 | 1234 |

OD OLIMP EI30 do drzwi dwuskrzydłowych

| | A | C | D |
|-----|------|------|------|
| 160 | 1637 | 1745 | 1769 |
| 170 | 1737 | 1845 | 1869 |
| 180 | 1837 | 1945 | 1969 |
| 190 | 1937 | 2045 | 2069 |
| 200 | 2037 | 2145 | 2169 |

OD OLIMP EI60 do drzwi jednoskrzydłowych

| | A | C | D |
|-----|------|------|------|
| 80 | 804 | 912 | 936 |
| 90 | 904 | 1012 | 1036 |
| 90E | 933 | 1041 | 1065 |
| 100 | 1004 | 1112 | 1136 |
| 110 | 1104 | 1212 | 1236 |

OD OLIMP EI60 do drzwi dwuskrzydłowych

| | A | C | D |
|-----|------|------|------|
| 160 | 1640 | 1748 | 1772 |
| 170 | 1740 | 1848 | 1872 |
| 180 | 1840 | 1948 | 1972 |
| 200 | 2040 | 2148 | 2172 |

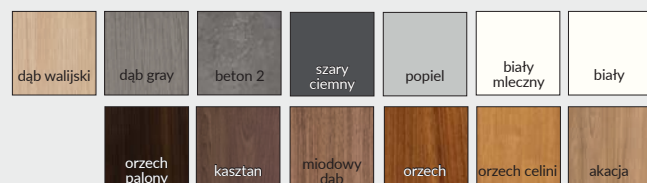

laminat CPL

DRZWI TECHNICZNE ENTER AKUSTIK SPEŁNIAJĄ:

- » klasa wytrzymałości mechanicznej: 3
- » klasa izolacyjności akustycznej Rw=32dB

ZASTOSOWANIE

Drzwi wewnętrzne wejściowe Enter Akustik są przeznaczone do stosowania w budownictwie użyteczności publicznej i mieszkaniowej jako drzwi wewnętrzne i wewnętrzne wejściowe w zakresie wynikającym z właściwości użytkowych drzwi

W STANDARDZIE SKRZYDŁA:

- » rama z płyty MDF wzmocniona dwoma płaskownikami stalowymi
- » wypełnienie płyta wiórowa otworowa
- » płyta zewnętrzna HDF płaska
- » uszczelka opadająca
- » 3 zawiasy wkręcane koloru srebrnego
- » krawędź R2,5mm (dostępna tylko w laminatach CPL poza laminatami białym, białym mlecznym i popiel) lub krawędź prosta
- » zamek zasuwkowy dolny na wkładkę patentową,
- » Drzwi dostępne w wymiarze inwestycyjnym „90E” (światło przejścia w ościeżnicy ze skrzydłem otwartym pod kątem 90 stopni=900 mm)

OŚCIEŻNICE:

- » ościeżnica stalowa hybrydowa str. 157
- » ościeżnica stalowa regulowana str. 153
- » ościeżnica stalowa stała str. 151
- » ościeżnica prosta przylgowa str. 136
- » ościeżnica regulowana z kątownikiem T80, T63 str. 138

OPCJE ZA DOPLATĄ:

- » wizjer – dołączony osobno 18 zł | 22,14 zł
- » skrzydła „110” z wyjątkiem laminatów 0,7 mm 50 zł | 61,50 zł

Skrzydła o szerokości „110” w laminatach 0,7 mm dostępne po indywidualnej wycenie przez dział kontraktów.

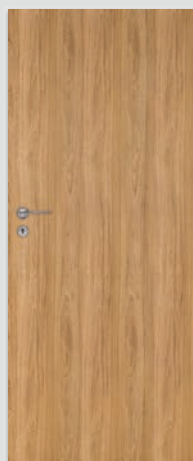

ENTER 0 AKUSTIK

| | | | | | | | | | | | | | | |
|------------------|---------------|---------------------------|--------------------|------------------|-----------------|-------------------|-------------------|----------|---------|--------------|--------|---------------|-------|-----------|
| Dekor DRE-Cell 1 | srebrna | biała mat | jasna szara mat | | | | | | | | | | | |
| Dekor DRE-Cell 2 | wenge ciemne | wiąz antracyt | dąb złoty ryfla | orzech karmelowy | dąb vintage | dąb bielony ryfla | dąb piaskowy | | | | | | | |
| | dąb evoke | kasztan marrone struktura | dąb toffi | orzech | wiąz syberyjski | sosna biała | biały (struktura) | | | | | | | |
| Dekor 3D | dąb polski 3D | heban* | orzech amerykański | wiąz | dąb grand | | | | | | | | | |
| Laminat CPL | orzech palony | kasztan | miodowy dąb | orzech | orzech celini | akacja | dąb walijski | dąb gray | beton 2 | szary ciemny | popiel | biały mleczny | biały | czarny ST |

* dekor dostępny do wyczerpania zapasów *** dekor tylko w ustojeniu poziomym

CENA SKRZYDŁA (zawiera opcję z uszczelką opadającą i jednym zamkiem)

| MODEL | Dekor DRE-Cell 1, 2, Dekor 3D, Laminat CPL 0,15-0,20 mm | Laminat CPL 0,7 mm |
|-----------------|---------------------------------------------------------|-----------------------------------|
| ENTER 0 AKUSTIK | 818 zł netto 1006,14 zł brutto | 1018 zł netto 1252,14 zł brutto |

Szerokość skrzydeł: jednoskrzydłowe „70”÷„110”.
Informacje techniczne: skrzydła drzwiowe: str. 178-186.



GALLA 1
przezroczysta



GALLA 1
decormat



GALLA 1
decormat brąz



GALLA 1
decormat grafit



GALLA 2
szkło piaskowane
paski przezroczyste

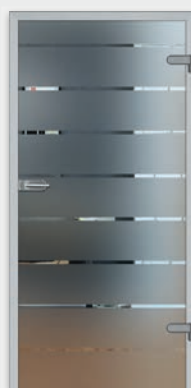

GALLA 3
szkło piaskowane
paski przezroczyste



GALLA 10
szyba decormat
wzór sitodruk



GALLA 10
szyba przezroczysta
wzór sitodruk



GALLA 11
szyba decormat
wzór sitodruk



GALLA 11
szyba przezroczysta
wzór sitodruk



GALLA 12
szyba decormat
wzór sitodruk



GALLA 13
szyba decormat
wzór sitodruk

Skrzydła w postaci tafli szklanej ze szkła hartowanego o gr. 8 mm.

OPCJE ZA DOPŁATĄ

» podcięcie wentylacyjne w drzwiach rozwiernych 68 zł | 83,64 zł
(w „80” i „90” spełnia wymogi wentylacyjności)

| MODEL | szerokość „60”, „70”, „80” | | szerokość „90” | |
|---------------------------------|----------------------------|------------|----------------|------------|
| GALLA 1 decormat, przezroczysta | 1002 zł | 1232,46 zł | 1101 zł | 1354,23 zł |
| GALLA 1 decormat brąz, grafit | 1153 zł | 1418,19 zł | 1252 zł | 1539,96 zł |
| GALLA 2-3 | 1002 zł | 1232,46 zł | 1101 zł | 1354,23 zł |
| GALLA 10-13 | 1146 zł | 1409,58 zł | 1261 zł | 1551,03 zł |

UWAGA: ceny dotyczą drzwi rozwiernych i przesuwnych.

OKUCIA DRZWI SZKLANYCH

ROZWIERNYCH

DOBÓR ZAMKÓW DO DRZWI SZKLANYCH

Zamki do drzwi szklanych są uniwersalne, można je skonfigurować do drzwi lewych lub prawych.

W przypadku zamków w wersji „wc” (z gałką łazienkową) – określenie „lewy” lub „prawy” odnosi do kierunku otwierania się drzwi: do łazienki – zamek lewy lub na korytarz – zamek prawy (patrz rys. 1-4):

Rys. 1-2. Drzwi otwierane do łazienki wybrać zamek lewy Rys. 3-4. Drzwi otwierane na korytarz wybrać zamek prawy

rys. 1. drzwi prawe / blokada na zewnątrz

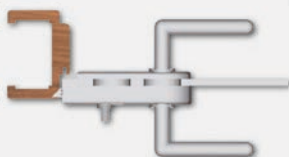

rys. 2. drzwi lewe / blokada na zewnątrz

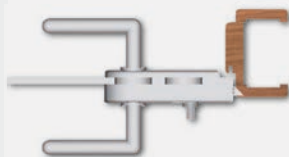

rys. 3. drzwi prawe / blokada wewnątrz

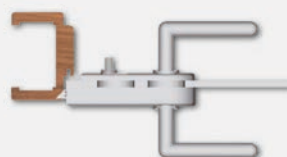

rys. 4. drzwi lewe / blokada wewnątrz

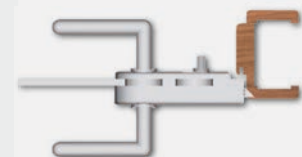

OKUCIA



zamek srebrny



zamek srebrny łazienkowy***



zamek srebrny na klucz zwykły



zamek srebrny na wkładkę**



zawias srebrny



zamek stal



zamek stal łazienkowy***



zamek stal na klucz zwykły



zamek stal na wkładkę**



zawias stal



zamek czarny



zamek czarny łazienkowy***



zamek czarny na klucz zwykły



zamek czarny na wkładkę**



zawias czarny

| Cennik okuć | stal nierdzewna | | srebrny | | czarny | |
|----------------------------------------------------|-----------------|------------|---------|------------|---------|------------|
| zamek oszczędnościowy + klamka + zawiasy + nasadki | 882 zł | 1084,86 zł | 820 zł | 1008,60 zł | 992 zł | 1220,16 zł |
| zamek na klucz + klamka + zawiasy + nasadki | 882 zł | 1084,86 zł | 970 zł | 1193,10 zł | 1397 zł | 1718,31 zł |
| zamek na wkładkę** + klamka + zawiasy + nasadki | 882 zł | 1084,86 zł | 820 zł | 1008,60 zł | 992 zł | 1220,16 zł |
| wkładka patentowa 21/26 | 89 zł | 109,47 zł | 89 zł | 109,47 zł | 89 zł | 109,47 zł |
| zamek WC* + klamka + zawiasy + nasadki | 1011 zł | 1243,53 zł | 990 zł | 1217,70 zł | 1198 zł | 1473,54 zł |

** Wkładkę patentową 21/26 należy zakupić oddzielnie (patrz tabela powyżej)

*** zamek WC - dobór zamka WC patrz wyżej

$$\text{cena kompletu} = \text{cena tafli szklanej} + \text{cena ościeżnicy} + \text{cena kpl. okuć}$$

WYMIARY SKRZYDEŁ I ROZMIESZCZENIE OKUĆ

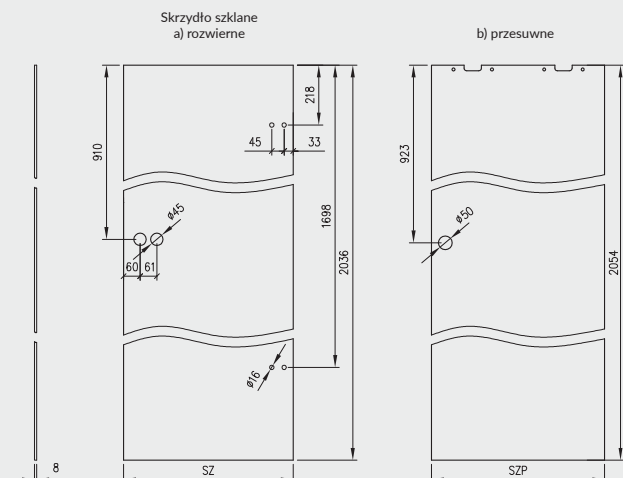

Skrzydło stanowi tafła szklana, z bezpiecznego, jednolitego szkła hartowanego o grubości 8 mm, w której znajdują się otwory pozwalające na zamocowanie:

- » zawiasów i zamka w drzwiach rozwiernych
- » uchwyty muszelnikowe oraz górnych uchwytów montażowych w drzwiach przesuwnych

ZASTOSOWANIE

Drzwi szklane mają zastosowanie jako drzwi wewnętrzne w budynkach mieszkalnych jedno i wielorodzinnych, budynkach zamieszkania zbiorowego oraz budynkach użyteczności publicznej.

STRONY SKRZYDEŁ SZKLANYCH

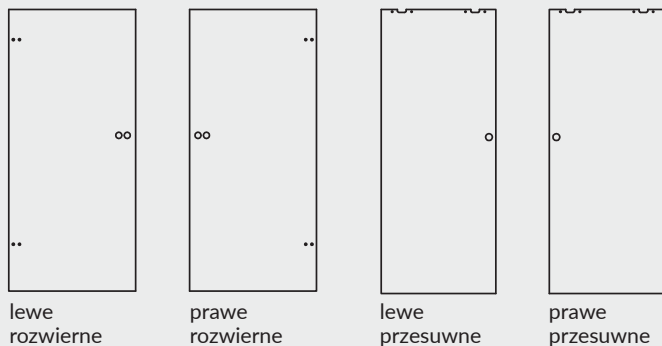

Drzwi Galla posiadają różniące się od siebie strony tafli (nie dotyczy Galla 1 przezroczysta).

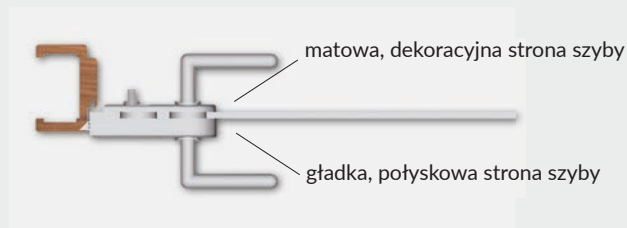

SZEROKOŚĆ SKRZYDEŁ

| Symbol wym. drzwi | SZ | SZP |
|-------------------|-----|-----|
| „60” | 617 | 630 |
| „70” | 717 | 730 |
| „80” | 817 | 830 |
| „90” | 917 | 930 |

SZ – szerokość skrzydła szklanego rozwiernego

SZP – szerokość skrzydła szklanego przesuwne

WYSOKOŚĆ SKRZYDEŁ

2036 mm – wysokość skrzydeł szklanych rozwiernych
2054 mm – wysokość skrzydeł szklanych przesuwnych

UWAGA: Nie można skracać skrzydeł szklanych.

SZCZELINY PROGOWE

Standardowa wysokość szczeliny pomiędzy skrzydłem a gotową podłogą wynosi 8 mm.

UWAGI DOTYCZĄCE ZAWIASÓW

Ościeżnice do skrzydeł szklanych rozwiernych powinny posiadać 2 zawiasy czopowe $\varnothing 15$ mm.

Zapewnienie powierzchni wentylacyjnej w drzwiach szklanych rozwiernych

| Symbol wym. drzwi | drzwi rozwiernie z podcięciem wentylacyjnym | |
|-------------------|------------------------------------------------------------------------|----------------------------------------------------------------|
| | powierzchnia wentylacyjna podcienia i prześwitu 8 mm [m ²] | wymagany prześwit dla spełnienia wymogu wentylacyjności [w mm] |
| „90” | 0,027 | 2 |
| „80” | 0,024 | 5,5 |
| „70” | 0,021 | 10* |
| „60” | 0,017 | 16* |

* - drzwi „60” i „70” nie spełniają wymogów wentylacyjności.

Podcienia wentylacyjne (tylko drzwi rozwiernie)

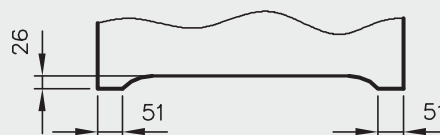

Zastosowanie podcienia wentylacyjnego w drzwiach szklanych rozwiernych o szerokości „80”-„90” oraz standardowego prześwitu (8 mm) zapewni spełnienie wymogu wentylacyjności - 0,022 m² całkowitej powierzchni wentylacyjnej.

OŚCIEŻNICE PROSTE

PRZYLGOWE

KONSTRUKCJA

Ościeżnica prosta wykonana jest z wysokogatunkowych płyt drewnopochodnych i oklejona jest ekologiczną, drewnopodobną folią dekoracyjną DRE-Cell, folią 3D, laminatem CPL 0,15 - 0,2 mm, folią Finish lub malowane. Ościeżnica posiada stałą szerokość 100 mm.

ZASTOSOWANIE

Ościeżnica prosta ma zastosowanie do drzwi:

- » wejściowych ENTER (wyposażona w 3 zawiasy \varnothing 13,5 mm i dodatkowy zaczep górny)
- » wejściowych SOLID (wyposażona w 3 zawiasy \varnothing 13,5 mm i 4 zaczepy pod zapadkę i zasuwki zamka listwowego)
- » szklanych („OPC” wyposażone w 2 zawiasy \varnothing 15 mm, specjalny zaczep i uszczelkę)
- » pozostałych drzwi przylgowych (z zastosowaniem 2 lub 3 zawiasów \varnothing 13,5 mm, 3 zawiasy do drzwi ramowych oraz płytowych o szerokości „90” i szerszych)

Do ościeżnicy prostej i prostej SOFT stosujemy opaski maskujące, a do ościeżnicy prostej SOFT natura kątowniki maskujące.

ZAWARTOŚĆ KOMPLETU

Belka główna (element poziomy i dwa elementy pionowe), uszczelka drzwiowa, zestaw zawiasów, komplet elementów przeznaczonych do zmontowania ościeżnicy wg dołączonej instrukcji. Ościeżnice pakowane są w opakowania kartonowe.

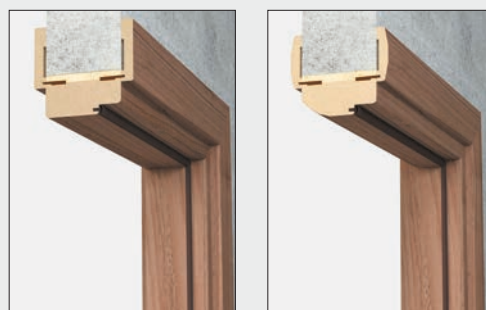

profil OP

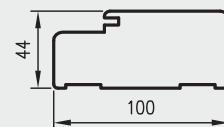

profil OP SOFT

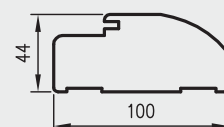

Przekrój pionowy OP do drzwi przylgowych

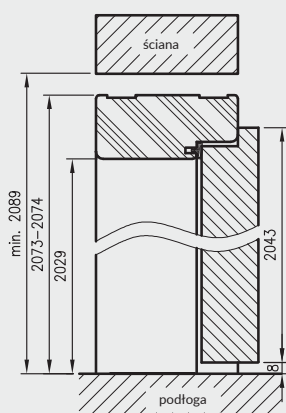

Przekrój pionowy OP do drzwi szklanych

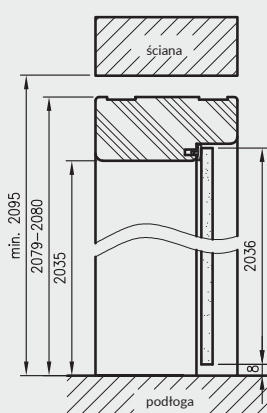

wymagana wysokość otworu w murze 2089 mm (2095 mm dla drzwi szklanych)

Przekrój poziomy OP

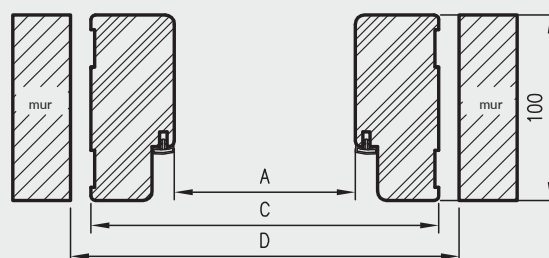

CENY OŚCIEŻNIC PROSTYCH

| grupa dekorów | model | netto | brutto |
|---------------|-------------|--------|-----------|
| | prosta | 222 zł | 273,06 zł |
| | prosta SOFT | 250 zł | 307,50 zł |
| | prosta | 250 zł | 307,50 zł |
| | prosta SOFT | 273 zł | 335,79 zł |
| | prosta | 286 zł | 351,78 zł |
| | prosta SOFT | 314 zł | 386,22 zł |
| GR. 1 | prosta | 315 zł | 387,45 zł |
| | prosta SOFT | 346 zł | 425,58 zł |
| GR. 2 | prosta | 487 zł | 599,01 zł |
| | prosta SOFT | 521 zł | 640,83 zł |
| | prosta | 487 zł | 599,01 zł |
| | prosta SOFT | 521 zł | 640,83 zł |

Grupa 2 CPL - laminat CPL dąb halifax naturalny.

do drzwi jednoskrzydłowych *

| | A | C | D |
|-------|------|------|------|
| „60” | 600 | 688 | 712 |
| „70” | 700 | 788 | 812 |
| „80” | 800 | 888 | 912 |
| „90” | 900 | 988 | 1012 |
| „90E” | 904 | 992 | 1016 |
| „100” | 1000 | 1088 | 1112 |
| „110” | 1100 | 1188 | 1212 |

* ościeżnice do drzwi szklanych szerokość „60”-„90”
D - wymagana szerokość otworu w murze

do drzwi przylgowych dwuskrzydłowych *

| | A | C | D |
|--------|------|------|------|
| „100d” | 1035 | 1123 | 1147 |
| „110d” | 1135 | 1223 | 1247 |
| „120” | 1235 | 1323 | 1347 |
| „130” | 1335 | 1423 | 1447 |
| „140” | 1435 | 1523 | 1547 |
| „150” | 1535 | 1623 | 1647 |
| „160” | 1635 | 1723 | 1747 |
| „170” | 1735 | 1823 | 1847 |
| „180” | 1835 | 1923 | 1947 |
| „190” | 1935 | 2023 | 2047 |
| „200” | 2035 | 2123 | 2147 |

OPCJE ZA DOPŁATĄ

- » ościeżnica ENTER (z zaczepem zasuwkowym) 28 zł netto | 34,44 zł brutto
- » ościeżnica SOLID 57 zł netto | 70,11 zł brutto
- » ościeżnica do drzwi dwuskrzydłowych: +30%

KONSTRUKCJA

Ościeznica prosta bezprzylgowa wykonana jest z wysokogatunkowych płyt drewnopochodnych i oklejona jest ekologiczną, drewnopodobną folią dekoracyjną DRE-Cell, folią 3D, laminatem CPL 0,15 - 0,2 mm lub malowane.
Ościeznica posiada stałą szerokość 100 mm.

ZASTOSOWANIE

Ościeznica prosta bezprzylgowa ma zastosowanie do wszystkich kolekcji DRE w wersji bezprzylgowej rozwiernej.

ZAWARTOŚĆ KOMPLETU

Belka główna (element poziomy i dwa pionowe), uszczelka drzwiowa, zestaw zawiasów, komplet elementów przeznaczonych do zmontowania ościeznicy wg dołączonej instrukcji. Ościeznice pakowane są w opakowania kartonowe.



Przekrój pionowy OPB

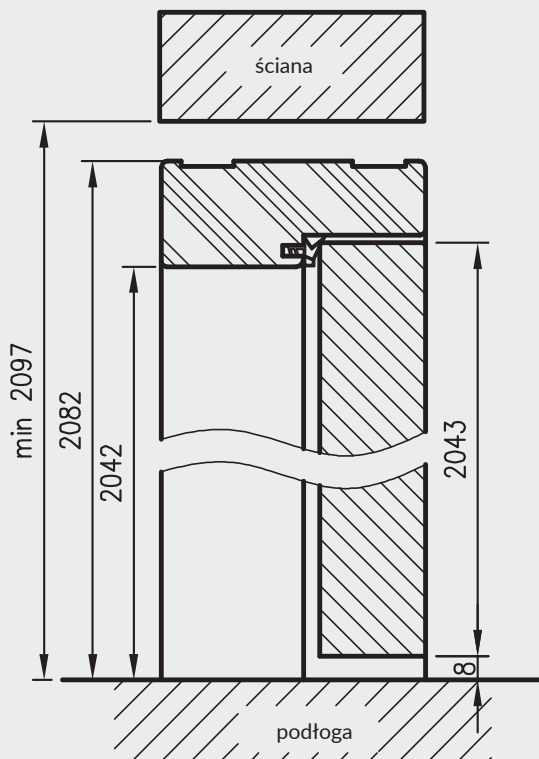

przekrój poziomy OPB

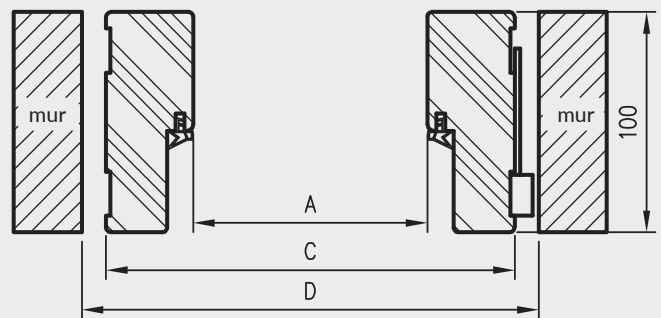

Profil OPB

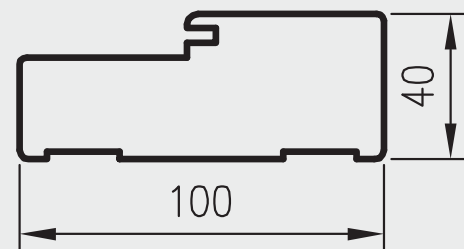

wymagana wysokość otworu w murze 2097 mm

D - wymagana szerokość otworu w murze

do drzwi jednoskrzydłowych

| | A | C | D |
|-------|------|------|------|
| „60” | 627 | 707 | 730 |
| „70” | 727 | 807 | 830 |
| „80” | 827 | 907 | 930 |
| „90” | 927 | 1007 | 1030 |
| „100” | 1027 | 1107 | 1130 |

do drzwi dwuskrzydłowych

| | A | C | D |
|-------|------|------|------|
| „120” | 1274 | 1354 | 1380 |
| „130” | 1374 | 1454 | 1480 |
| „140” | 1474 | 1554 | 1580 |
| „150” | 1574 | 1654 | 1680 |
| „160” | 1674 | 1754 | 1780 |
| „170” | 1774 | 1854 | 1880 |
| „180” | 1874 | 1954 | 1980 |

CENYOŚCIEŻNICPROSTYCHBEZPRZYLGOWYCH

| grupa dekorów | netto | brutto |
|-------------------|--------|------------|
| 3D 3D CELL CELL | 630 zł | 774,90 zł |
| GRUPA 1 | 720 zł | 885,60 zł |
| GRUPA 2 | 792 zł | 974,16 zł |
| MALOWANE MALOWANE | 986 zł | 1212,78 zł |

Grupa 2 CPL - laminat CPL dąb halifax naturalny.

Ceny zawierają 2 zawiasy z płytkami mocującymi.

Cena ościeznicy do drzwi dwuskrzydłowych: +50% (w przypadku użycia 3 zawiasów dopłata dodatkowa

» Dopłata za trzeci zawias Estetic 80

249 zł | 306,27 zł)

124 zł | 152,52 zł)

OŚCIEŻNICE REGULOWANE

PRZYLGOWE Z KĄTOWNIKIEM T80 LUB T63

KONSTRUKCJA

Ościeżnica regulowana z kątownikiem T80 lub T63 wyposażona jest w kątowniki z małymi promieniami zaokrąglenia profilu poprzecznego. Wykonana jest z wysokogatunkowej płyty drewnopochodnej. Od strony ekspozycyjnej pokryta jest w całości drewnopodobną folią dekoracyjną DRE-Cell Decor, folią 3D, laminatem CPL gr. 0,15 - 0,2 mm lub jest malowana **. Jej konstrukcja pozwala na zastosowanie do ścian o grubości od 60 - 320 mm. Łączenie pod kątem 90° dostępne jest z kątownikiem T80 w kolorze **biała mat**, **czarna mat 2**, **biały malowany akrylowy UV**, **sosna biała**, **dąb piaskowy**, **dąb polski 3D**.

** Dla zapewnienia wysokiej jakości ościeżnic malowanych, przed lakierowaniem są one oklejone specjalnym materiałem stanowiącym jednolity podkład.



OR z T63



OR z T80

ZASTOSOWANIE

Ościeżnica regulowana ma zastosowanie do:

- » drzwi wewnętrzzłokalowych - przylgowych oraz do drzwi szklanych (ORC)
- » drzwi wejściowych ENTER (zawiera 3 zawiasy \varnothing 13, 5 mm, dodatkowy zaczep - dopłata 21 zł netto)

ZAWARTOŚĆ KOMPLETU

Belka główna (element poziomy i dwa pionowe wraz z elementami maskującymi), uszczelka drzwiowa, zestaw zawiasów, komplet elementów przeznaczonych do zmontowania ościeżnicy wg dołączonej instrukcji.

Ościeżnice pakowane są w opakowania kartonowe.

Wszystkie ościeżnice do kolekcji drzwi ramowych oraz ościeżnice 90 i szersze powinny być wyposażone w 3 zawiasy. Ościeżnice do drzwi szklanych wyposażone są w 2 zawiasy \varnothing 15 mm, specjalny zaczep i uszczelkę.

CENY OŚCIEŻNIC REGULOWANYCH Z KĄTOWNIKIEM T80 I T63

| Grubość muru | | | | | | | | |
|--------------|------|--------|-----------|--------|------------|--------|-----------|--|
| Cmin | Cmax | netto | brutto | netto | brutto | netto | brutto | |
| 60*** | 75 | 421 zł | 517,83 zł | 623 zł | 766,29 zł | --- | --- | |
| 75 | 95 | 421 zł | 517,83 zł | 623 zł | 766,29 zł | 356 zł | 437,88 zł | |
| 95 | 115 | 435 zł | 535,05 zł | 649 zł | 798,27 zł | 372 zł | 457,56 zł | |
| 120 | 140 | 451 zł | 554,73 zł | 674 zł | 829,02 zł | 384 zł | 472,32 zł | |
| 140 | 160 | 471 zł | 579,33 zł | 693 zł | 852,39 zł | 392 zł | 482,16 zł | |
| 160 | 180 | 484 zł | 595,32 zł | 717 zł | 881,91 zł | 404 zł | 496,92 zł | |
| 180 | 200 | 502 zł | 617,46 zł | 741 zł | 911,43 zł | 419 zł | 515,37 zł | |
| 200 | 220 | 517 zł | 635,91 zł | 764 zł | 939,72 zł | 431 zł | 530,13 zł | |
| 220 | 240 | 537 zł | 660,51 zł | 788 zł | 969,24 zł | 444 zł | 546,12 zł | |
| 240 | 260 | 550 zł | 676,50 zł | 809 zł | 995,07 zł | 457 zł | 562,11 zł | |
| 260 | 280 | 567 zł | 697,41 zł | 828 zł | 1018,44 zł | 469 zł | 576,87 zł | |
| 280 | 300 | 583 zł | 717,09 zł | 855 zł | 1051,65 zł | 481 zł | 591,63 zł | |
| 300 | 320 | 600 zł | 738,00 zł | 878 zł | 1079,94 zł | 493 zł | 606,39 zł | |

Cena ościeżnicy do drzwi dwuskrzydłowych: +30%

*** Ościeżnica na mur 060-075 ma płytszy wpust po stronie kątownika ruchomego, przy montażu konieczne będzie samodzielne skrócenie piór tych kątowników.

Dopłata za kąt łączenia 90° w kolorze biała mat, czarna mat 2, biały lakier akrylowy UV, sosna biała, dąb piaskowy, dąb polski 3D
Dopłata za wzmocnienie pod samozamykacz dotyczy ościeżnic z kątem łączenia 45°

111 zł | 136,53 zł
41 zł | 50,43 zł

OŚCIEŻNICE REGULOWANE

PRZYLGOWE Z KĄTOWNIKIEM T80 LUB T63

Przekrój OR/ORC z ką. T63

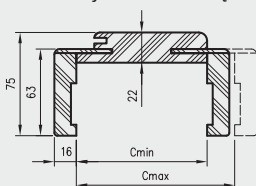

Przekrój OR/ORC z ką. T80

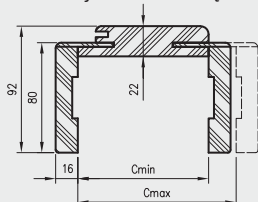

Przekrój poziomy OR/ORC

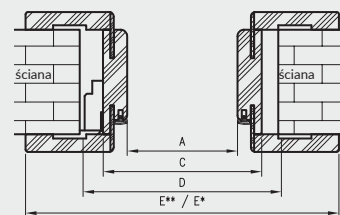

D - wymagana szerokość otworu w murze

do drzwi dwuskrzydłowych

| | A | C | D | E** | E* |
|------|------|------|------|------|------|
| 100d | 1035 | 1079 | 1115 | 1219 | 1185 |
| 110d | 1135 | 1179 | 1215 | 1319 | 1285 |
| 120 | 1235 | 1279 | 1315 | 1419 | 1385 |
| 130 | 1335 | 1379 | 1415 | 1519 | 1485 |
| 140 | 1435 | 1479 | 1515 | 1619 | 1585 |
| 150 | 1535 | 1579 | 1615 | 1719 | 1685 |
| 160 | 1635 | 1679 | 1715 | 1819 | 1785 |
| 170 | 1735 | 1779 | 1815 | 1919 | 1885 |
| 180 | 1835 | 1879 | 1915 | 2019 | 1985 |
| 190 | 1935 | 1979 | 2015 | 2119 | 2085 |
| 200 | 2035 | 2079 | 2115 | 2219 | 2185 |

do drzwi jednoskrzydłowych

| | A | C | D | E** | E* |
|-----|------|------|------|------|------|
| 60 | 602 | 646 | 680 | 786 | 752 |
| 70 | 702 | 746 | 780 | 886 | 852 |
| 80 | 802 | 846 | 880 | 986 | 952 |
| 90 | 902 | 946 | 980 | 1086 | 1052 |
| 90E | 906 | 950 | 984 | 1090 | 1056 |
| 100 | 1002 | 1046 | 1080 | 1186 | 1152 |
| 110 | 1102 | 1146 | 1180 | 1286 | 1252 |

Przekrój pionowy drzwi przylgowych z OR

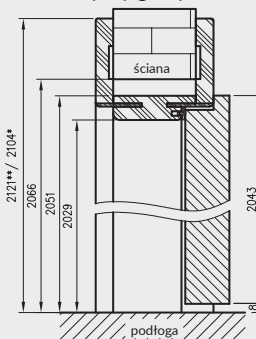

Przekrój pionowy drzwi szklanych z ORC

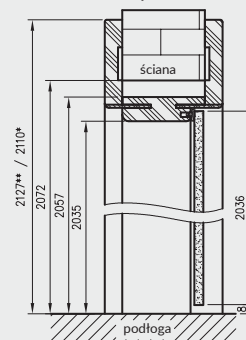

OR łączenie pod kątem 90°
kątownik T80







łączenie pod kątem 90° dostępne w kolorze biała mat, czarna mat 2, biały malowany akrylowy UV, sosna biała, dąb piaskowy, dąb polski 3D.

* wymiar dotyczy ościeżnicy z kątownikiem T63

** wymiar dotyczy ościeżnicy z kątownikiem T80

CENY OŚCIEŻNIC REGULOWANYCH Z KĄTOWNIKIEM T80 I T63

| Grubość muru | | grupa 1   | | grupa 2   | |
|--------------|------|---------------------------------------------------------------------------------------------------------------------------------------------------------------------------------|-----------|---------------------------------------------------------------------------------------------------------------------------------------------------------------------------------|-----------|
| Cmin | Cmax | netto | brutto | netto | brutto |
| 60*** | 75 | 425 zł | 522,75 zł | 468 zł | 575,64 zł |
| 75 | 95 | 425 zł | 522,75 zł | 468 zł | 575,64 zł |
| 95 | 115 | 446 zł | 548,58 zł | 490 zł | 602,70 zł |
| 120 | 140 | 461 zł | 567,03 zł | 508 zł | 624,84 zł |
| 140 | 160 | 482 zł | 592,86 zł | 530 zł | 651,90 zł |
| 160 | 180 | 492 zł | 605,16 zł | 542 zł | 666,66 zł |
| 180 | 200 | 513 zł | 630,99 zł | 564 zł | 693,72 zł |
| 200 | 220 | 531 zł | 653,13 zł | 585 zł | 719,55 zł |
| 220 | 240 | 547 zł | 672,81 zł | 602 zł | 740,46 zł |
| 240 | 260 | 562 zł | 691,26 zł | 619 zł | 761,37 zł |
| 260 | 280 | 577 zł | 709,71 zł | 634 zł | 779,82 zł |
| 280 | 300 | 598 zł | 735,54 zł | 658 zł | 809,34 zł |
| 300 | 320 | 610 zł | 750,30 zł | 671 zł | 825,33 zł |

NOWOŚĆ

wymagana wysokość otworu w murze 2066 mm (2072 mm dla drzwi szklanych)

Dekor czarny ST dostępny jedynie z kątownikiem T80

Cena ościeżnicy do drzwi dwuskrzydłowych: +30%

*** Ościeżnica na mur 060-075 ma płytszy wpust po stronie kątownika ruchomego, przy montażu konieczne będzie samodzielne skrócenie piór tych kątowników.

Dopłata za ką. łączenia 90° w kolorze biała mat, czarna mat 2, biały lakier akrylowy UV, sosna biała, dąb piaskowy, dąb polski 3D

Dopłata za wzmocnienie pod samozamykacz dotyczy ościeżnic z kątem łączenia 45°

Grupa 2 CPL - laminat CPL dąb halifax naturalny.

111 zł | 136,53 zł
41 zł | 50,43 zł

OŚCIEŻNICE REGULOWANE

BEZPRZYLGOWE Z KĄTOWNIKIEM T80 LUB T63

KONSTRUKCJA

Ościeżnica regulowana bezprzylgowa wykonana jest z wysokogatunkowej płyty drewnopochodnej. Od strony ekspozycyjnej pokryta jest w całości drewnopodobną folią dekoracyjną DRE-Cell Decor, folią 3D, laminatem CPL lub malowane**. Jej konstrukcja przystosowana jest do grubości skrzydła 40 mm i pozwala na zastosowanie do ścian o grubości od 75 - 320 mm. W kolorze **biała mat, czarna mat 2, biały malowany akrylowy UV, sosna biała, dąb piaskowy, dąb polski 3D, biały lakierowany, czarny lakierowany, dekory z kolekcji LUX i WOOD** możliwy wybór kąta łączenia belek 90° z kątownikiem T80.

** Dla zapewnienia wysokiej jakości ościeżnic malowanych i lakierowanych, przed operacją lakierowania lub malowania są one oklejone specjalnym materiałem stanowiącym jednolity podkład.

ZASTOSOWANIE

Ościeżnica regulowana bezprzylgowa z zawiasami Estetic 80 ma zastosowanie do wszystkich kolekcji DRE w wersji bezprzylgowej rozwierniej z zawiasami Estetic 80. Ościeżnica regulowana bezprzylgowa z zawiasami płytkowymi ma zastosowanie do kolekcji Sigma w okleinach **czarna mat 2, lam_biała, lam_dąb craft bielony**

ZAWARTOŚĆ KOMPLETU

Belka główna (element poziomy i dwa pionowe) wraz z szerokim kątownikiem (80 mm) o małych promieniach zaokrąglenia profilu przekroju poprzecznego (R2), uszczelka drzwiowa, zestaw zawiasów, komplet elementów przeznaczonych do zmontowania ościeżnicy wg dołączonej instrukcji. Ościeżnice pakowane są w opakowania kartonowe.



CENY OŚCIEŻNIC REGULOWANYCH BEZPRZYLGOWYCH

| Cmin | Cmax | | | | | | | | |
|------|------|--------|------------|---------|------------|---------|------------|--------|-----------|
| | | netto | brutto | netto | brutto | netto | brutto | netto | brutto |
| 75 | 95 | 810 zł | 996,30 zł | 1092 zł | 1343,16 zł | 1214 zł | 1493,22 zł | 524 zł | 644,52 zł |
| 95 | 115 | 825 zł | 1014,75 zł | 1114 zł | 1370,22 zł | 1238 zł | 1522,74 zł | 538 zł | 661,74 zł |
| 120 | 140 | 836 zł | 1028,28 zł | 1136 zł | 1397,28 zł | 1262 zł | 1552,26 zł | 554 zł | 681,42 zł |
| 140 | 160 | 852 zł | 1047,96 zł | 1156 zł | 1421,88 zł | 1285 zł | 1580,55 zł | 574 zł | 706,02 zł |
| 160 | 180 | 865 zł | 1063,95 zł | 1177 zł | 1447,71 zł | 1309 zł | 1610,07 zł | 587 zł | 722,01 zł |
| 180 | 200 | 882 zł | 1084,86 zł | 1197 zł | 1472,31 zł | 1332 zł | 1638,36 zł | 605 zł | 744,15 zł |
| 200 | 220 | 895 zł | 1100,85 zł | 1218 zł | 1498,14 zł | 1354 zł | 1665,42 zł | 620 zł | 762,60 zł |
| 220 | 240 | 908 zł | 1116,84 zł | 1240 zł | 1525,20 zł | 1379 zł | 1696,17 zł | 640 zł | 787,20 zł |
| 240 | 260 | 922 zł | 1134,06 zł | 1260 zł | 1549,80 zł | 1402 zł | 1724,46 zł | 653 zł | 803,19 zł |
| 260 | 280 | 935 zł | 1150,05 zł | 1276 zł | 1569,48 zł | 1426 zł | 1753,98 zł | 670 zł | 824,10 zł |
| 280 | 300 | 949 zł | 1167,27 zł | 1297 zł | 1595,31 zł | 1445 zł | 1777,35 zł | 686 zł | 843,78 zł |
| 300 | 320 | 964 zł | 1185,72 zł | 1321 zł | 1624,83 zł | 1469 zł | 1806,87 zł | 703 zł | 864,69 zł |

Ceny zawierają 2 zawiasy z płytkami mocującymi.

- » Cena ościeżnicy do drzwi dwuskrzydłowych: +50% (w przypadku użycia 3 zawiasów Estetic 80 dopłata dodatkowa 249 zł | **306,27 zł**)
- » Dopłata za trzeci zawias Estetic 80 124 zł | **152,52 zł**
- » Cena ościeżnicy do drzwi dwuskrzydłowych: +50% (w przypadku użycia 3 zawiasów płytkowych dopłata dodatkowa 93 zł | **114,39 zł**)
- » Dopłata za trzeci zawias płytkowy 46 zł | **56,58 zł**
- » Dopłata za kąt łączenia 90° w kolorze biała mat, czarna mat 2, biały lakier akrylowy UV, sosna biała, dąb piaskowy, dąb polski 3D, biały lakier, czarny lakier i dekory z kolekcji LUX i WOOD 111 zł | **136,53 zł**
- » Dopłata za wzmocnienie pod samozamykacz dotyczy ościeżnic z kątem łączenia 45° 41 zł | **50,43 zł**

OŚCIEŻNICE REGULOWANE

BEZPRZYLGOWE Z KĄTOWNIKIEM T80 LUB T63

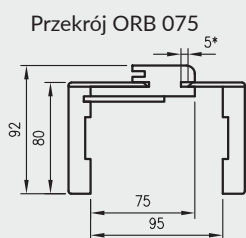
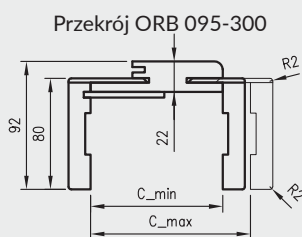

Przekrój pionowy drzwi bezprzylgowych w ORB

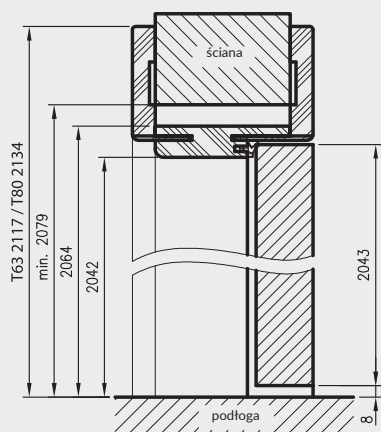

wymagana wysokość otworu w murze 2079 mm

ORB łączenie pod kątem 45°

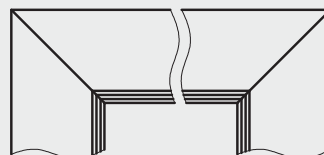

ORB łączenie pod kątem 90°**
kątownik T80

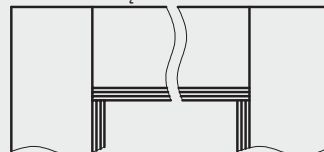

** łączenie pod kątem 90° dostępne w kolorze biała mat, czarna mat 2, biały malowany akrylowy UV, sosna biała, dąb piaskowy, dąb polski 3D, biały lakier, czarny lakier i dekory z kolekcji LUX i WOOD

Przekrój poziomy ORB

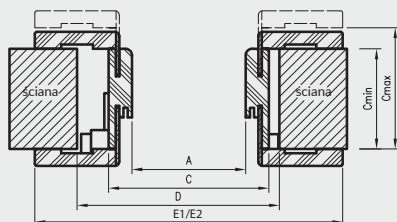

D - wymagana szerokość otworu w murze

E1 - wymiar dla kątownika T63

E2 - wymiar dla kątownika T80

* Ościeżnica 075-095 ma odmienny przekrój, dla grubości muru 75-89 mm konieczne będzie samodzielne skrócenie pióra kątownika ruchomego.

do drzwi dwuskrzydłowych

| | A | C | D | E1 | E2 |
|-----|------|------|------|------|------|
| 120 | 1274 | 1318 | 1350 | 1424 | 1458 |
| 130 | 1374 | 1418 | 1450 | 1524 | 1558 |
| 140 | 1474 | 1518 | 1550 | 1624 | 1658 |
| 150 | 1574 | 1618 | 1650 | 1724 | 1758 |
| 160 | 1674 | 1718 | 1750 | 1824 | 1858 |
| 170 | 1774 | 1818 | 1850 | 1924 | 1958 |
| 180 | 1874 | 1918 | 1950 | 2024 | 2058 |

do drzwi jednoskrzydłowych

| | A | C | D | E1 | E2 |
|-----|------|------|------|------|------|
| 60 | 627 | 671 | 700 | 777 | 811 |
| 70 | 727 | 771 | 800 | 877 | 911 |
| 80 | 827 | 871 | 900 | 977 | 1011 |
| 90 | 927 | 971 | 1000 | 1077 | 1111 |
| 100 | 1027 | 1071 | 1100 | 1177 | 1211 |

CENY OŚCIEŻNIC REGULOWANYCH BEZPRZYLGOWYCH

| Cmin | Cmax | grupa 1 | | grupa 2 | |
|------|------|---------|------------|---------|------------|
| | | netto | brutto | netto | brutto |
| 75 | 95 | 828 zł | 1018,44 zł | 911 zł | 1120,53 zł |
| 95 | 115 | 847 zł | 1041,81 zł | 931 zł | 1145,13 zł |
| 120 | 140 | 860 zł | 1057,80 zł | 947 zł | 1164,81 zł |
| 140 | 160 | 877 zł | 1078,71 zł | 964 zł | 1185,72 zł |
| 160 | 180 | 889 zł | 1093,47 zł | 977 zł | 1201,71 zł |
| 180 | 200 | 907 zł | 1115,61 zł | 998 zł | 1227,54 zł |
| 200 | 220 | 922 zł | 1134,06 zł | 1015 zł | 1248,45 zł |
| 220 | 240 | 935 zł | 1150,05 zł | 1029 zł | 1265,67 zł |
| 240 | 260 | 949 zł | 1167,27 zł | 1043 zł | 1282,89 zł |
| 260 | 280 | 964 zł | 1185,72 zł | 1061 zł | 1305,03 zł |
| 280 | 300 | 980 zł | 1205,40 zł | 1077 zł | 1324,71 zł |
| 300 | 320 | 991 zł | 1218,93 zł | 1090 zł | 1340,70 zł |

NOWOŚĆ

Dekor czarny ST dostępny jedynie z kątownikiem T80

Ceny zawierają 2 zawiasy z płytkami mocującymi.

» Cena ościeżnicy do drzwi dwuskrzydłowych: +50% (w przypadku użycia 3 zawiasów Estetic 80 dopłata dodatkowa 249 zł | 306,27 zł)

» Dopłata za trzeci zawias Estetic 80 124 zł | 152,52 zł

» Cena ościeżnicy do drzwi dwuskrzydłowych: +50% (w przypadku użycia 3 zawiasów płytkowych dopłata dodatkowa 93 zł | 114,39 zł)

» Dopłata za trzeci zawias płytkowy 46 zł | 56,58 zł

» Dopłata za kąt łączenia 90° w kolorze biała mat, czarna mat 2, biały lakier akrylowy UV, sosna biała, dąb piaskowy, dąb polski 3D, biały lakier, czarny lakier i dekory z kolekcji LUX i WOOD

111 zł | 136,53 zł

» Dopłata za wzmocnienie pod samozamykacz dotyczy ościeżnic z kątem łączenia 45°

41 zł | 50,43 zł

Grupa 2 CPL - laminat CPL dąb halifax naturalny.

OŚCIEŻNICE REGULOWANE

PRZYLGOWE O ZMIENNYCH WYSOKOŚCIACH Z KĄTOWNIKIEM T80

W związku z zainteresowaniem Klientów drzwiami w wymiarach niestandardowych wprowadziliśmy do oferty kolekcje Modern, Plus oraz model skrzydła Standard 10 z ościeżnicą regulowaną z kątownikiem T80 w 3 dodatkowych wariantach wysokości.

ZASTOSOWANIE

Ościeżnica regulowana o zmiennych wysokościach z kątownikiem T80 może być zastosowana do skrzydeł przylgowych Standard 10, Modern, Plus w trzech dodatkowych opcjach wysokości skrzydła: 1983 mm, 2110 mm i 2240 mm.

ZAWARTOŚĆ KOMPLETU

Belka główna (element poziomy i dwa pionowe wraz z elementami maskującymi), uszczelka drzwiowa, zestaw zawiasów, komplet elementów przeznaczonych do zmontowania ościeżnicy wg dołączonej instrukcji.

Ościeżnice pakowane są w opakowania kartonowe.

Wszystkie ościeżnice przylgowe w 3 dodatkowych opcjach wysokości powinny być wyposażone w 3 zawiasy.



Przekrój pionowy OR

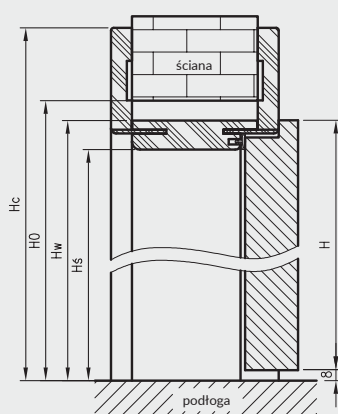

| H | Hs | Hw | H0 | Hc |
|------|------|------|------|------|
| 1983 | 1969 | 1991 | 2006 | 2061 |
| 2110 | 2096 | 2118 | 2133 | 2188 |
| 2240 | 2226 | 2248 | 2263 | 2318 |

do drzwi jednoskrzydłowych

| | A | C | D | E |
|-----|------|------|------|------|
| 60 | 602 | 646 | 680 | 786 |
| 70 | 702 | 746 | 780 | 886 |
| 80 | 802 | 846 | 880 | 986 |
| 90 | 902 | 946 | 980 | 1086 |
| 100 | 1002 | 1046 | 1080 | 1186 |

do drzwi dwuskrzydłowych

| | A | C | D | E |
|-----|------|------|------|------|
| 120 | 1235 | 1279 | 1315 | 1419 |
| 130 | 1335 | 1379 | 1415 | 1519 |
| 140 | 1435 | 1479 | 1515 | 1619 |
| 150 | 1535 | 1579 | 1615 | 1719 |
| 160 | 1635 | 1679 | 1715 | 1819 |
| 170 | 1735 | 1779 | 1815 | 1919 |
| 180 | 1835 | 1879 | 1915 | 2019 |
| 190 | 1935 | 1979 | 2015 | 2119 |
| 200 | 2035 | 2079 | 2115 | 2219 |

Dekor czarny ST dostępny jedynie z kątownikiem T80

Przekrój OR z ką. T80

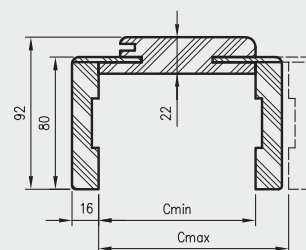

Przekrój poziomy OR

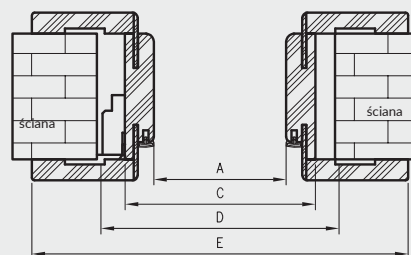

D - wymagana szerokość otworu w murze
H - wysokość skrzydła
H0 - wymagana wysokość otworu w murze

CENY OŚCIEŻNIC REGULOWANYCH O ZMIENNYCH WYSOKOŚCIACH Z KĄTOWNIKIEM T80

| Grubość muru | P CEL | | | | P GFL grupa 1 | | | | |
|--------------|-------------------------------|--------|-------------------------------|--------|-------------------------------|--------|-------------------------------|--------|-----------|
| | wysokość skrzydła 1983 i 2043 | | wysokość skrzydła 2110 i 2240 | | wysokość skrzydła 1983 i 2043 | | wysokość skrzydła 2110 i 2240 | | |
| Cmin | Cmax | netto | brutto | netto | brutto | netto | brutto | netto | brutto |
| 75 | 95 | 421 zł | 517,83 zł | 502 zł | 617,46 zł | 425 zł | 522,75 zł | 507 zł | 623,61 zł |
| 95 | 115 | 435 zł | 535,05 zł | 520 zł | 639,60 zł | 446 zł | 548,58 zł | 531 zł | 653,13 zł |
| 120 | 140 | 451 zł | 554,73 zł | 542 zł | 666,66 zł | 461 zł | 567,03 zł | 549 zł | 675,27 zł |
| 140 | 160 | 471 zł | 579,33 zł | 564 zł | 693,72 zł | 482 zł | 592,86 zł | 570 zł | 701,10 zł |
| 160 | 180 | 484 zł | 595,32 zł | 580 zł | 713,40 zł | 492 zł | 605,16 zł | 589 zł | 724,47 zł |
| 180 | 200 | 502 zł | 617,46 zł | 604 zł | 742,92 zł | 513 zł | 630,99 zł | 609 zł | 749,07 zł |
| 200 | 220 | 517 zł | 635,91 zł | 623 zł | 766,29 zł | 531 zł | 653,13 zł | 631 zł | 776,13 zł |
| 220 | 240 | 537 zł | 660,51 zł | 642 zł | 789,66 zł | 547 zł | 672,81 zł | 650 zł | 799,50 zł |
| 240 | 260 | 550 zł | 676,50 zł | 661 zł | 813,03 zł | 562 zł | 691,26 zł | 671 zł | 825,33 zł |
| 260 | 280 | 567 zł | 697,41 zł | 680 zł | 836,40 zł | 577 zł | 709,71 zł | 689 zł | 847,47 zł |
| 280 | 300 | 583 zł | 717,09 zł | 701 zł | 862,23 zł | 598 zł | 735,54 zł | 711 zł | 874,53 zł |
| 300 | 320 | 600 zł | 738,00 zł | 719 zł | 884,37 zł | 610 zł | 750,30 zł | 728 zł | 895,44 zł |

Dopłata za wzmocnienie pod samozamykacz dotyczy ościeżnic z kątem łączenia 45°

41 zł | 50,43 zł

OŚCIEŻNICE REGULOWANE

BEZPRZYLGOWE O ZMIENNYCH WYSOKOŚCIACH Z KĄTOWNIKIEM T80

W związku z zainteresowaniem Klientów drzwiami bezprzylgowymi w wymiarach niestandardowych wprowadziliśmy do oferty kolekcje Modern, Plus oraz model skrzydła Standard 10 z ościeżnicą regulowaną bezprzylgową w 3 dodatkowych wariantach wysokości. Konstrukcja ościeżnicy jest taka sama jak ościeżnicy regulowanej bezprzylgowej (różnią się tylko wysokością).

ZASTOSOWANIE

Ościeżnica regulowana bezprzylgowa o zmiennych wysokościach może być zastosowana do skrzydeł bezprzylgowych Standard 10, Modern, Plus w trzech dodatkowych opcjach wysokości skrzydła: 1983 mm, 2110 mm i 2240 mm.

ZAWARTOŚĆ KOMPLETU

Belka główna (element poziomy i dwa pionowe wraz z elementami maskującymi), uszczelka drzwiowa, zestaw zawiasów, komplet elementów przeznaczonych do zmontowania ościeżnicy wg dołączonej instrukcji.

Ościeżnice pakowane są w opakowania kartonowe.

Wszystkie ościeżnice w 3 dodatkowych opcjach wysokości mogą być wyposażone w 2 lub 3 zawiasy.



| H | Hś | Hw | H0 | Hc |
|------|------|------|------|------|
| 1983 | 1982 | 2004 | 2019 | 2074 |
| 2110 | 2109 | 2131 | 2146 | 2201 |
| 2240 | 2239 | 2261 | 2276 | 2331 |

H0 - wymagana wysokość otworu w murze

Przekrój poziomy ORB

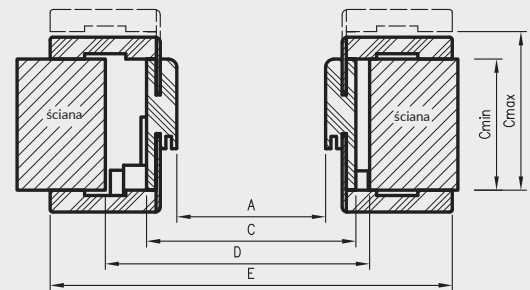

Przekrój ORB 095-300

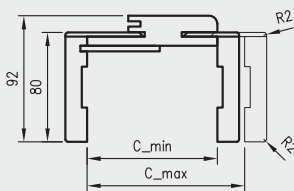

Przekrój ORB 075

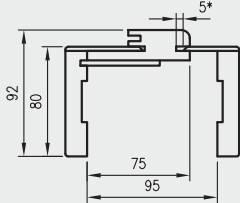

Przekrój pionowy ORB

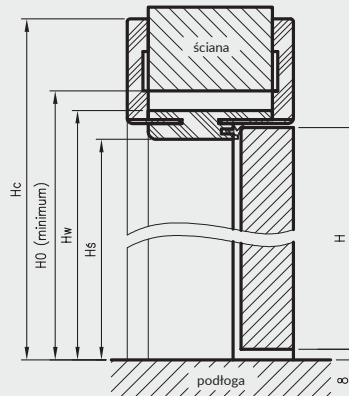

do drzwi dwuskrzydłowych

| | A | C | D | E |
|-----|------|------|------|------|
| 120 | 1274 | 1318 | 1350 | 1458 |
| 130 | 1374 | 1418 | 1450 | 1558 |
| 140 | 1474 | 1518 | 1550 | 1658 |
| 150 | 1574 | 1618 | 1650 | 1758 |
| 160 | 1674 | 1718 | 1750 | 1858 |
| 170 | 1774 | 1818 | 1850 | 1958 |
| 180 | 1874 | 1918 | 1950 | 2058 |

do drzwi jednoskrzydłowych

| | A | C | D | E |
|-----|------|------|------|------|
| 60 | 627 | 671 | 700 | 811 |
| 70 | 727 | 771 | 800 | 911 |
| 80 | 827 | 871 | 900 | 1011 |
| 90 | 927 | 971 | 1000 | 1111 |
| 100 | 1027 | 1071 | 1100 | 1211 |

* **UWAGA:** ościeżnica 075-095 ma odmienny przekrój, dla grubości muru 75-89 mm konieczne będzie samodzielne skrócenie pióra kątownika ruchomego

D - wymagana szerokość otworu w murze

Dekor czarny ST dostępny jedynie z kątownikiem T80

CENY OŚCIEŻNIC REGULOWANYCH BEZPRZYLGOWYCH O ZMIENNYCH WYSOKOŚCIACH

| Grubość muru | | | P G11 | | GRUPA 1 P G11 | | | | |
|--------------|------|--------|-------------------------------|---------|-------------------------------|--------|-------------------------------|---------|-------------------------------|
| | Cmin | Cmax | wysokość skrzydła 1983 i 2043 | | wysokość skrzydła 2110 i 2240 | | wysokość skrzydła 1983 i 2043 | | wysokość skrzydła 2110 i 2240 |
| | | netto | brutto | netto | brutto | netto | brutto | netto | brutto |
| 75 | 95 | 810 zł | 996,30 zł | 885 zł | 1088,55 zł | 828 zł | 1018,44 zł | 900 zł | 1107,00 zł |
| 95 | 115 | 825 zł | 1014,75 zł | 901 zł | 1108,23 zł | 847 zł | 1041,81 zł | 922 zł | 1134,06 zł |
| 120 | 140 | 836 zł | 1028,28 zł | 918 zł | 1129,14 zł | 860 zł | 1057,80 zł | 937 zł | 1152,51 zł |
| 140 | 160 | 852 zł | 1047,96 zł | 935 zł | 1150,05 zł | 877 zł | 1078,71 zł | 958 zł | 1178,34 zł |
| 160 | 180 | 865 zł | 1063,95 zł | 950 zł | 1168,50 zł | 889 zł | 1093,47 zł | 976 zł | 1200,48 zł |
| 180 | 200 | 882 zł | 1084,86 zł | 970 zł | 1193,10 zł | 907 zł | 1115,61 zł | 993 zł | 1221,39 zł |
| 200 | 220 | 895 zł | 1100,85 zł | 987 zł | 1214,01 zł | 922 zł | 1134,06 zł | 1015 zł | 1248,45 zł |
| 220 | 240 | 908 zł | 1116,84 zł | 1003 zł | 1233,69 zł | 935 zł | 1150,05 zł | 1027 zł | 1263,21 zł |
| 240 | 260 | 922 zł | 1134,06 zł | 1020 zł | 1254,60 zł | 949 zł | 1167,27 zł | 1045 zł | 1285,35 zł |
| 260 | 280 | 935 zł | 1150,05 zł | 1035 zł | 1273,05 zł | 964 zł | 1185,72 zł | 1064 zł | 1308,72 zł |
| 280 | 300 | 949 zł | 1167,27 zł | 1055 zł | 1297,65 zł | 980 zł | 1205,40 zł | 1083 zł | 1332,09 zł |
| 300 | 320 | 964 zł | 1185,72 zł | 1067 zł | 1312,41 zł | 991 zł | 1218,93 zł | 1098 zł | 1350,54 zł |

Ceny zawierają 2 zawiasy z płytkami mocującymi.

Cena ościeżnicy do drzwi dwuskrzydłowych: +50% (w przypadku użycia 3 zawiasów dopłata dodatkowa

» Dopłata za trzeci zawias Estetic 80

» Dopłata za wzmocnienie pod samozamykacz dotyczy ościeżnic z kątem łączenia 45°

249 zł | 306,27 zł

124 zł | 152,52 zł

41 zł | 50,43 zł

OŚCIEŻNICE REGULOWANE

DO DRZWI Z ODWRÓCONĄ PRZYLGĄ

KONSTRUKCJA

Ościeżnica regulowana z odwróconą przylgą wykonana jest z wysokogatunkowej płyty drewnopochodnej. Od strony ekspozycyjnej oklejona jest ekologiczną, drewnopodobną folią dekoracyjną DRE Cell, CP czarna ST lub malowana najwyższej jakości lakierami akrylowymi UV. Dla zapewnienia wysokiej jakości ościeżnic malowanych, przed lakierowaniem są one oklejone specjalnym materiałem stanowiącym jednolity podkład. Jej konstrukcja przystosowana jest do grubości skrzydła 40 mm i pozwala na zastosowanie do ścian o grubości od 90 - 290 mm. Łączenie pod kątem 45°.

ZASTOSOWANIE

Ościeżnica z odwróconą przylgą ma zastosowanie do wybranych kolekcji: Estra, Nestor, Nova Cell Uni, Binito, Fargo.

ZAWARTOŚĆ KOMPLETU

Belka główna (element poziomy i dwa pionowe), kątownik T80 (poziomy i dwa pionowe), uszczelka drzewiowa, zestaw dwóch zawiasów Estetic 1821, zaczep zamka magnetycznego, komplet elementów przeznaczonych do zmontowania ościeżnicy wg dołączonej instrukcji. Ościeżnice pakowane są w opakowania kartonowe.

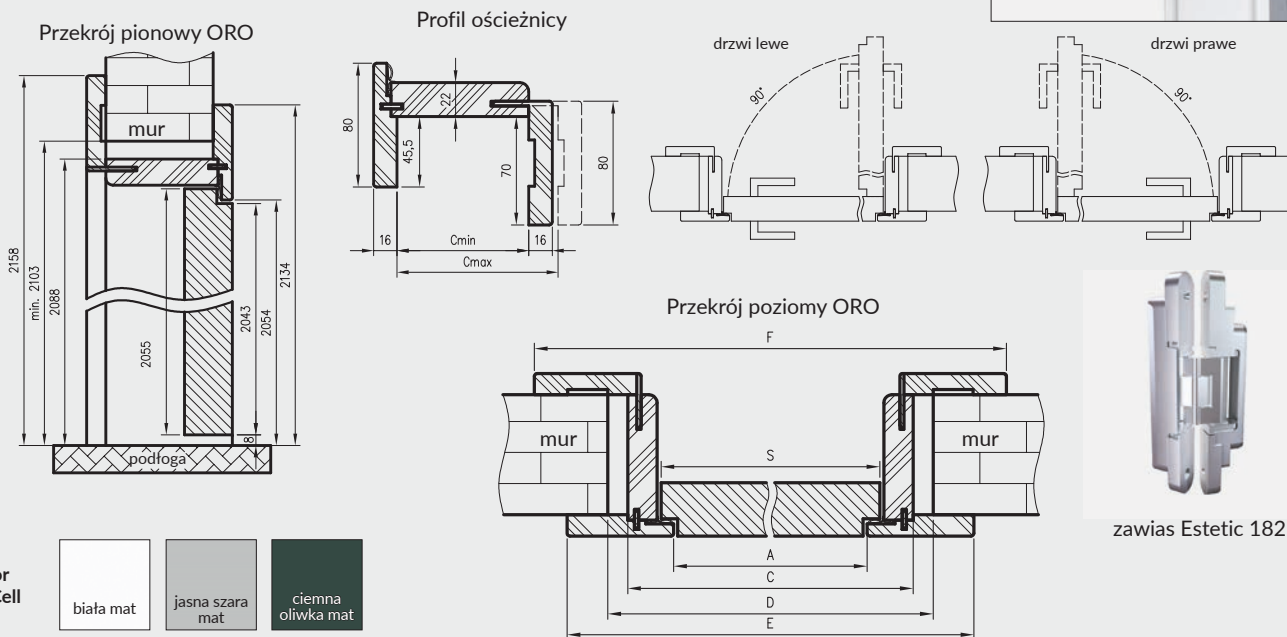

Dekor DRE-Cell

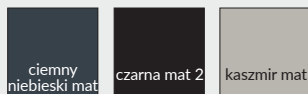
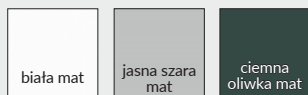

Dekor CPL



Dekor malowany



biały lakier akrylowy UV - RAL 9003
ecru - RAL 9001
latte - Flugger 4362, NCS S1505-Y50R
popielaty - RAL 7035

Wymagana wysokość otworu w murze = 2103 mm
D - wymagana szerokość otworu w murze

| | A | C | D | E | F | S |
|-----|------|------|------|------|------|------|
| 60 | 625 | 694 | 724 | 785 | 834 | 644 |
| 70 | 725 | 794 | 824 | 885 | 934 | 744 |
| 80 | 825 | 894 | 924 | 985 | 1034 | 844 |
| 90 | 925 | 994 | 1024 | 1085 | 1134 | 944 |
| 100 | 1025 | 1094 | 1124 | 1185 | 1234 | 1044 |

CENY OŚCIEŻNIC REGULOWANYCH Z ODWRÓCONĄ PRZYLGĄ

| Cmin | Cmax | DRE CELL | | CPL | | Makromat | |
|------|------|----------|------------|---------|------------|----------|------------|
| | | netto | brutto | netto | brutto | netto | brutto |
| 90 | 110 | 1228 zł | 1510,44 zł | 1262 zł | 1552,26 zł | 1451 zł | 1784,73 zł |
| 110 | 130 | 1243 zł | 1528,89 zł | 1278 zł | 1571,94 zł | 1474 zł | 1813,02 zł |
| 130 | 150 | 1257 zł | 1546,11 zł | 1291 zł | 1587,93 zł | 1494 zł | 1837,62 zł |
| 150 | 170 | 1273 zł | 1565,79 zł | 1309 zł | 1610,07 zł | 1513 zł | 1860,99 zł |
| 170 | 190 | 1286 zł | 1581,78 zł | 1324 zł | 1628,52 zł | 1531 zł | 1883,13 zł |
| 190 | 210 | 1300 zł | 1599,00 zł | 1337 zł | 1644,51 zł | 1553 zł | 1910,19 zł |
| 210 | 230 | 1312 zł | 1613,76 zł | 1350 zł | 1660,50 zł | 1573 zł | 1934,79 zł |
| 230 | 250 | 1327 zł | 1632,21 zł | 1366 zł | 1680,18 zł | 1590 zł | 1955,70 zł |
| 250 | 270 | 1340 zł | 1648,20 zł | 1381 zł | 1698,63 zł | 1609 zł | 1979,07 zł |
| 270 | 290 | 1355 zł | 1666,65 zł | 1393 zł | 1713,39 zł | 1627 zł | 2001,21 zł |

Dotpłata za trzeci zawias Estetic 1821 198 zł | 243,54 zł

TUNEL REGULOWANY

Z KĄTOWNIKIEM T63, T80

Tunel regulowany to ozdobna zabudowa przejścia w murze. Może być stosowany jako samodzielne rozwiązanie lub jako integralna część systemu przesuwnej naściennych NT.

Tunel regulowany jest produktem wizualnie zbliżonym do ościeżnicy regulowanej, z kilkoma różnicami:

- » brak możliwości zamontowania zawiasów
- » brak blachy zaczepowej
- » brak frezowania pod uszczelkę różna wysokość i rozpiętość kątowników przednich i tylnych (wartość E i F w tabelach)

Przekrój TUN z ką. T80

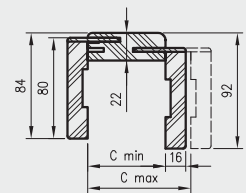

Przekrój TUN z ką. T63

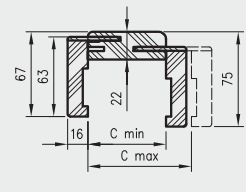

Przekrój pionowy tunelu regulowanego z ką. T80

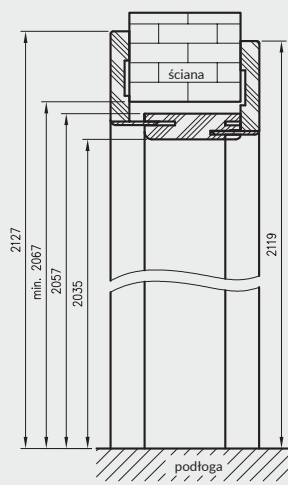

Przekrój pionowy tunelu regulowanego z ką. T63

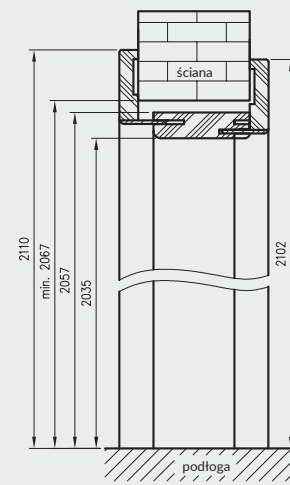

wymagana wysokość otworu w murze 2067 mm

UWAGA: Dla zapewnienia wysokiej jakości tuneli malowanych, przed lakierowaniem są one oklejone specjalnym materiałem stanowiącym jednolity podkład.

Tunel regulowany pojedynczy

| symbol | 60 | 70 | 80 | 90 | 100 |
|--------|-----|-----|-----|------|------|
| A | 602 | 702 | 802 | 902 | 1002 |
| C | 646 | 746 | 846 | 946 | 1046 |
| D | 664 | 764 | 864 | 964 | 1064 |
| E* | 752 | 852 | 952 | 1052 | 1152 |
| E** | 786 | 886 | 986 | 1086 | 1186 |
| F* | 736 | 836 | 936 | 1036 | 1136 |
| F** | 770 | 870 | 970 | 1070 | 1170 |

D - wymagana szerokość otworu w murze
* dotyczy Tunelu Regulowanego z ką. T63
** dotyczy Tunelu Regulowanego z ką. T80

OPCJE ZA DOPŁATĄ

tunel do drzwi podwójnych: +30%

Przekrój poprzeczny TUN

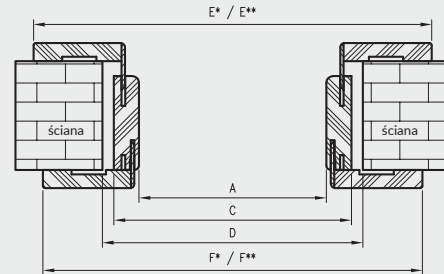

Dekor czarny ST dostępny jedynie z kątownikiem T80

CENY TUNELU REGULOWANEGO

| | | TUN CPL z ką. T63, T80 | | TUN CPL z ką. T63, T80 | | TUN malowane z ką. T63, T80 | | TUN Cell i 3D z ką. T80, T63 | | TUN Finish z ką. T80 i T63 | |
|--------------|------|------------------------|-----------|------------------------|-----------|-----------------------------|-------------|------------------------------|-----------|----------------------------|-----------|
| Grubość muru | | grupa 1 | | grupa 2 | | | | | | | |
| Cmin | Cmax | netto | brutto | netto | brutto | netto | brutto | netto | brutto | netto | brutto |
| 62 | 82 | 425 zł | 522,75 zł | 468 zł | 575,64 zł | 623 zł | 766,29 zł | 421 zł | 517,83 zł | 356 zł | 437,88 zł |
| 82 | 102 | 446 zł | 548,58 zł | 490 zł | 602,70 zł | 649 zł | 798,27 zł | 435 zł | 535,05 zł | 372 zł | 457,56 zł |
| 107 | 127 | 461 zł | 567,03 zł | 508 zł | 624,84 zł | 674 zł | 829,02 zł | 451 zł | 554,73 zł | 384 zł | 472,32 zł |
| 127 | 147 | 482 zł | 592,86 zł | 530 zł | 651,90 zł | 693 zł | 852,39 zł | 471 zł | 579,33 zł | 392 zł | 482,16 zł |
| 147 | 167 | 492 zł | 605,16 zł | 542 zł | 666,66 zł | 717 zł | 881,91 zł | 484 zł | 595,32 zł | 404 zł | 496,92 zł |
| 167 | 187 | 513 zł | 630,99 zł | 564 zł | 693,72 zł | 741 zł | 911,43 zł | 502 zł | 617,46 zł | 419 zł | 515,37 zł |
| 187 | 207 | 531 zł | 653,13 zł | 585 zł | 719,55 zł | 764 zł | 939,72 zł | 517 zł | 635,91 zł | 431 zł | 530,13 zł |
| 207 | 227 | 547 zł | 672,81 zł | 602 zł | 740,46 zł | 788 zł | 969,24 zł | 537 zł | 660,51 zł | 444 zł | 546,12 zł |
| 227 | 247 | 562 zł | 691,26 zł | 619 zł | 761,37 zł | 809 zł | 995,07 zł | 550 zł | 676,50 zł | 457 zł | 562,11 zł |
| 247 | 267 | 577 zł | 709,71 zł | 634 zł | 779,82 zł | 828 zł | 1 018,44 zł | 567 zł | 697,41 zł | 469 zł | 576,87 zł |
| 267 | 287 | 598 zł | 735,54 zł | 658 zł | 809,34 zł | 855 zł | 1 051,65 zł | 583 zł | 717,09 zł | 481 zł | 591,63 zł |
| 287 | 307 | 610 zł | 750,30 zł | 671 zł | 825,33 zł | 878 zł | 1 079,94 zł | 600 zł | 738,00 zł | 493 zł | 606,39 zł |

Tunel regulowany podwójny

| symbol | 120 | 130 | 140 | 150 | 160 | 170 | 180 | 190 | 200 | symbol | 120 | 130 | 140 | 150 | 160 | 170 | 180 | 190 | 200 |
|--------|------|------|------|------|------|------|------|------|------|--------|------|------|------|------|------|------|------|------|------|
| A | 1200 | 1300 | 1400 | 1500 | 1600 | 1700 | 1800 | 1900 | 2000 | E** | 1384 | 1484 | 1584 | 1684 | 1784 | 1884 | 1984 | 2084 | 2184 |
| C | 1244 | 1344 | 1444 | 1544 | 1644 | 1744 | 1844 | 1944 | 2044 | F* | 1334 | 1434 | 1534 | 1634 | 1734 | 1834 | 1934 | 2034 | 2134 |
| D | 1264 | 1364 | 1464 | 1564 | 1664 | 1764 | 1864 | 1964 | 2064 | F** | 1368 | 1468 | 1568 | 1668 | 1768 | 1868 | 1968 | 2068 | 2168 |
| E* | 1350 | 1450 | 1550 | 1650 | 1750 | 1850 | 1950 | 2050 | 2150 | | | | | | | | | | |

Grupa 2 CPL - laminat CPL dąb halifax naturalny.



UNI 10 - biały

Ceny dwóch belek pionowych

| Grubość muru | | netto | brutto |
|--------------|------|---------|------------|
| Cmin | Cmax | | |
| 75 | 95 | 983 zł | 1209,09 zł |
| 95 | 115 | 1004 zł | 1234,92 zł |
| 120 | 140 | 1023 zł | 1258,29 zł |
| 140 | 160 | 1040 zł | 1279,20 zł |
| 160 | 180 | 1059 zł | 1302,57 zł |
| 180 | 200 | 1077 zł | 1324,71 zł |
| 200 | 220 | 1096 zł | 1348,08 zł |
| 220 | 240 | 1117 zł | 1373,91 zł |
| 240 | 260 | 1135 zł | 1396,05 zł |
| 260 | 280 | 1152 zł | 1416,96 zł |
| 280 | 300 | 1168 zł | 1436,64 zł |
| 300 | 320 | 1188 zł | 1461,24 zł |

Ceny zawierają 2 zawiasy z płytkami mocującymi.
 Dopłata za trzeci zawias Estetic 80 124 zł | 152,52 zł

Ceny belek górnych z panelami kątowymi

| Wielkość paneli górnych | Strona A | Strona B | Cena netto | Cena brutto |
|-------------------------|----------|----------|------------|-------------|
| 80 mm(x2) | 80 | 80 | 202 zł | 248,46 zł |
| 180 mm(x2) | 180 | 180 | 288 zł | 354,24 zł |
| 900 mm(x2) | 900 | 900 | 580 zł | 713,40 zł |
| 80/180 mm (1/1) | 80 | 180 | 246 zł | 302,58 zł |
| 180/80 mm (1/1) | 180 | 80 | 246 zł | 302,58 zł |
| 80/900 mm (1/1) | 80 | 900 | 391 zł | 480,93 zł |
| 900/80 mm (1/1) | 900 | 80 | 391 zł | 480,93 zł |
| 180/900 mm (1/1) | 180 | 900 | 435 zł | 535,05 zł |
| 900/180 mm (1/1) | 900 | 180 | 435 zł | 535,05 zł |

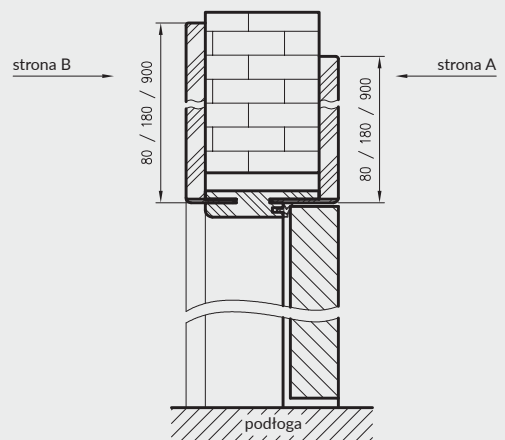

| Dekor | biały | ecru | latte | popielaty |
|-------|-------|------|-------|-----------|
|-------|-------|------|-------|-----------|

biały lakier akrylowy UV - RAL 9003
 ecru - RAL 9001
 latte - Flugger 4362, NCS S1505-Y50R
 popielaty - RAL 7035

cena kompletu = cena dwóch belek pionowych + cena belki górnej z panelami kątowymi

OŚCIEŻNICE REGULOWANE

BEZPRZYLGOWE Z PANELAMI KĄTOWYMI

KONSTRUKCJA

Ościeżnica regulowana bezprzylgowa wykonana jest z wysokogatunkowej płyty drewnopochodnej. Od strony ekspozycyjnej pokryta jest w całości specjalną folią i następnie malowana. Jej konstrukcja przystosowana jest do grubości skrzydła 40 mm i pozwala na zastosowanie do ścian o grubości od 75 - 320 mm. W nadprożu po obu stronach ościeżnicy wykonane są specjalne panele kątowe o wymiarach do wyboru: 80 mm, 180 mm lub 900 mm.

ZASTOSOWANIE

Ościeżnica regulowana bezprzylgowa z panelami kątowymi ma zastosowanie do kolekcji malowanych DRE w wersji bezprzylgowej rozwiernej.

ZAWARTOŚĆ KOMPLETU

Belki pionowe z szerokim kątownikiem (80 mm) o małych promieniach zaokrąglenia profilu przekroju poprzecznego (R2), belka górna z panelami kątowymi do wyboru, uszczelka drzwiowa, zestaw zawiasów, komplet elementów przeznaczonych do zmontowania ościeżnicy wg dołączonej instrukcji. Ościeżnice pakowane są w opakowania kartonowe.

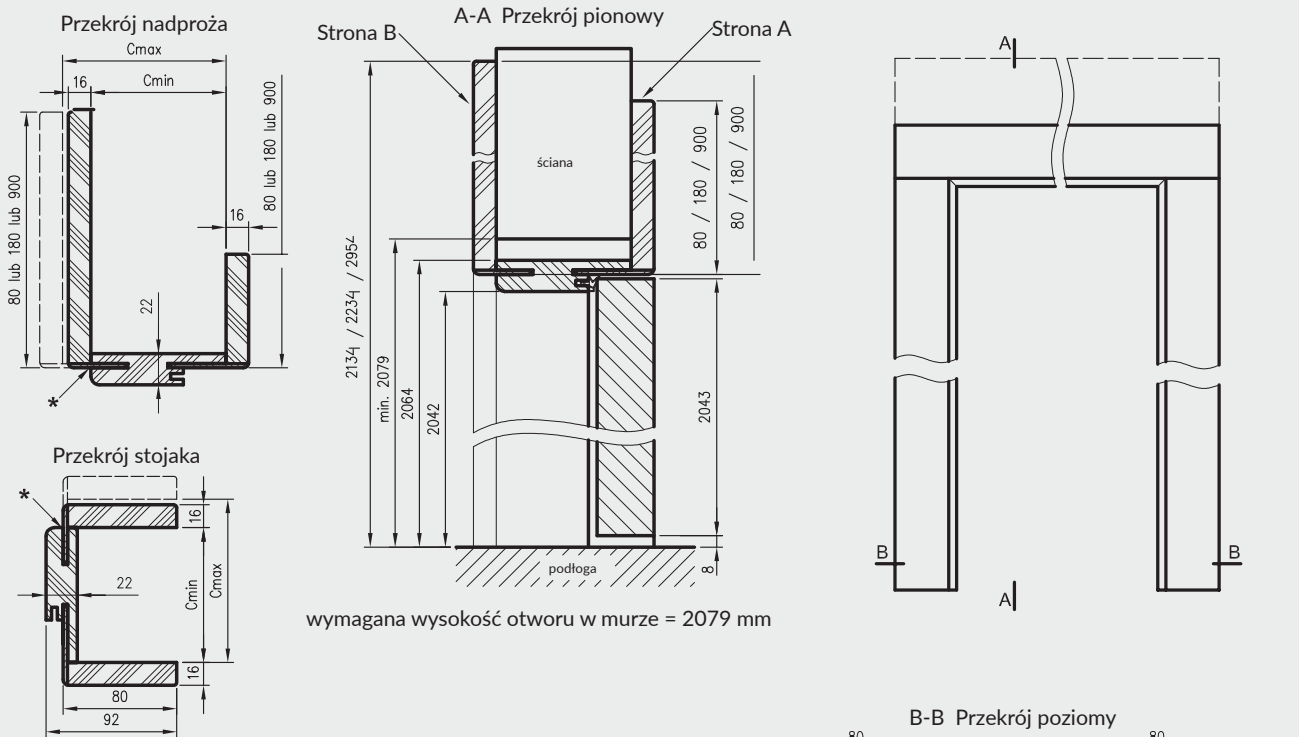

* Uwaga - ościeżnica 075-095 ma płytki wpust pod kątownik ruchomy, dla grubości muru 75-89 mm konieczne będzie samodzielne skrócenie kątownika ruchomego.

** - trzeci zawias, opcja za dopłatą

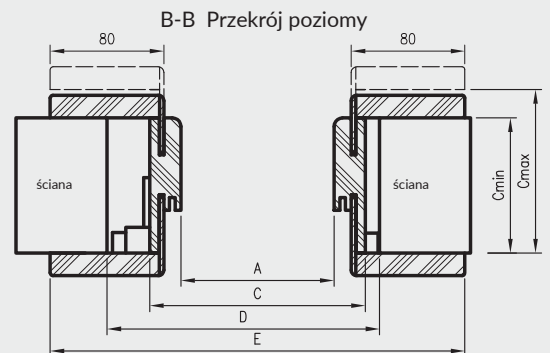

D - wymagana szerokość otworu w murze

do drzwi jednoskrzydłowych

| | A | C | D | E |
|-----|------|------|------|------|
| 60 | 627 | 671 | 700 | 811 |
| 70 | 727 | 771 | 800 | 911 |
| 80 | 827 | 871 | 900 | 1011 |
| 90 | 927 | 971 | 1000 | 1111 |
| 100 | 1027 | 1071 | 1100 | 1211 |

PANELE POSZERZAJĄCE

ZASTOSOWANIE

Panel poszerzający to składowa ozdobnej zabudowy przejścia w murze lub powiększenie możliwości instalowania ościeżnic przy grubych ścianach powyżej 320 mm. Panel jest poszerzeniem środkowych części ościeżnic regulowanych i tuneli regulowanych. Znajduje zastosowanie przy użyciu kątowników regulowanych, z wcześniej zamówionych ościeżnic lub tuneli z kątem łączenia 45°.

Panele poszerzające o zmiennych wysokościach występują tylko w grupie oklein Cell i CPL.

ZAWARTOŚĆ KOMPLETU

- » dwie belki pionowe
- » belka pozioma
- » trzy pióra łączące
- » akcesoria do łączenia belek

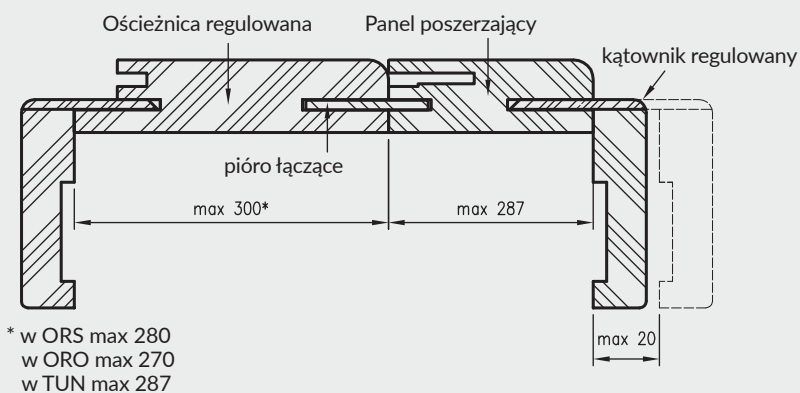
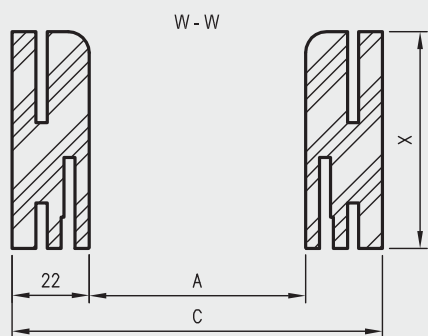
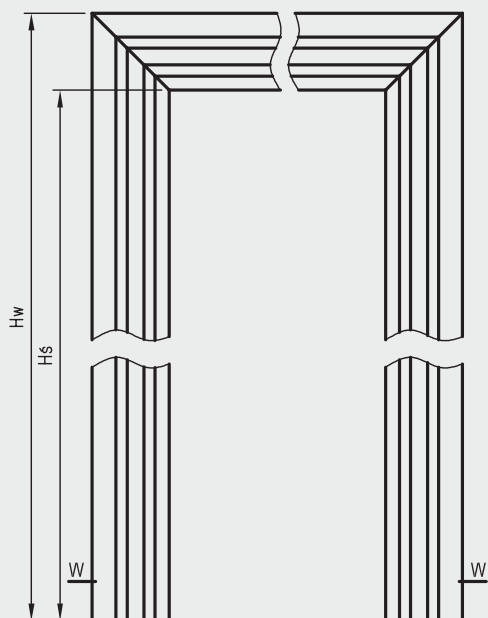

warianty szerokości przekroju panela

| | | | | | | | | | | | | |
|---|-----|-----|-----|-----|-----|-----|-----|-----|-----|-----|-----|-----|
| X | 062 | 082 | 107 | 127 | 147 | 167 | 187 | 207 | 227 | 247 | 267 | 287 |
|---|-----|-----|-----|-----|-----|-----|-----|-----|-----|-----|-----|-----|

PANELE POSZERZAJĄCE

Wymiary paneli poszerzających OR - ościeżnice regulowane do drzwi przylgowych

| warianty wysokości | | | | | do drzwi jednoskrzydłowych | | | | | | | do drzwi dwuskrzydłowych | | | | | | | | | | |
|--------------------|------|------|------|------|----------------------------|------|------|------|-------|-------|--------|--------------------------|-------|-------|-------|-------|-------|-------|-------|-------|-------|------|
| | PL | 198X | 211X | 224X | „60” | „70” | „80” | „90” | „100” | „110” | „100d” | „110d” | „120” | „130” | „140” | „150” | „160” | „170” | „180” | „190” | „200” | |
| Hś | 2029 | 1969 | 2096 | 2226 | A | 602 | 702 | 802 | 902 | 1002 | 1102 | 1035 | 1135 | 1235 | 1335 | 1435 | 1535 | 1635 | 1735 | 1835 | 1935 | 2035 |
| Hw | 2051 | 1991 | 2118 | 2248 | C | 646 | 746 | 846 | 946 | 1046 | 1146 | 1079 | 1179 | 1279 | 1379 | 1479 | 1579 | 1679 | 1779 | 1879 | 1979 | 2079 |

Wymiary paneli poszerzających ORB_45° - ościeżnice regulowane do drzwi bezprzylgowych 45°

| warianty wysokości | | | | | do drzwi jednoskrzydłowych | | | | | | | do drzwi dwuskrzydłowych | | | | | |
|--------------------|------|------|------|------|----------------------------|------|------|------|-------|-------|-------|--------------------------|-------|-------|-------|-------|------|
| | PL | 198X | 211X | 224X | „60” | „70” | „80” | „90” | „100” | „120” | „130” | „140” | „150” | „160” | „170” | „180” | |
| Hś | 2042 | 1982 | 2109 | 2239 | A | 627 | 727 | 827 | 927 | 1027 | 1274 | 1374 | 1474 | 1574 | 1674 | 1774 | 1874 |
| Hw | 2064 | 2004 | 2131 | 2261 | C | 671 | 771 | 871 | 971 | 1071 | 1318 | 1418 | 1518 | 1618 | 1718 | 1818 | 1918 |

Wymiary paneli poszerzających TUN - tunele regulowane

| | | do drzwi jednoskrzydłowych | | | | | do drzwi dwuskrzydłowych | | | | | | | | | |
|----|------|----------------------------|------|------|------|-------|--------------------------|-------|-------|-------|-------|-------|-------|-------|-------|------|
| | PL | „60” | „70” | „80” | „90” | „100” | „120” | „130” | „140” | „150” | „160” | „170” | „180” | „190” | „200” | |
| Hś | 2035 | A | 602 | 702 | 802 | 902 | 1002 | 1200 | 1300 | 1400 | 1500 | 1600 | 1700 | 1800 | 1900 | 2000 |
| Hw | 2057 | C | 646 | 746 | 846 | 946 | 1046 | 1244 | 1344 | 1444 | 1544 | 1644 | 1744 | 1844 | 1944 | 2044 |

Wymiary paneli poszerzających ORC - ościeżnice regulowane do drzwi szklanych

| | | „60” | „70” | „80” | „90” | |
|----|------|------|------|------|------|-----|
| Hś | 2035 | A | 600 | 700 | 800 | 900 |
| Hw | 2057 | C | 644 | 744 | 844 | 944 |

Wymiary paneli poszerzających ORS - ościeżnice regulowane do drzwi składanych

| | | „80” | „90” | „100” | |
|----|------|------|------|-------|------|
| Hś | 2029 | A | 806 | 906 | 1006 |
| Hw | 2051 | C | 850 | 950 | 1050 |

Wymiary paneli poszerzających ORO - ościeżnice regulowane do drzwi z odwróconą przylgą

| | | „60” | „70” | „80” | „90” | „100” | |
|----|------|------|------|------|------|-------|------|
| Hś | 2066 | A | 650 | 750 | 850 | 950 | 1050 |
| Hw | 2088 | C | 694 | 794 | 894 | 994 | 1094 |

CENY PANEI POSZERZAJĄCYCH

| Szerokość panelu X | Panel Cell i 3D | | Panel Finish | | Panel Malowane | | Panel CPL | | | |
|--------------------|-----------------|-----------|--------------|-----------|----------------|-----------|-----------|-----------|---------|-----------|
| | | | | | | | grupa 1 | | grupa 2 | |
| | netto | brutto | netto | brutto | netto | brutto | netto | brutto | netto | brutto |
| 62 | 314 zł | 386,22 zł | 240 zł | 295,20 zł | 468 zł | 575,64 zł | 323 zł | 397,29 zł | 355 zł | 436,65 zł |
| 82 | 327 zł | 402,21 zł | 250 zł | 307,50 zł | 486 zł | 597,78 zł | 335 zł | 412,05 zł | 369 zł | 453,87 zł |
| 107 | 338 zł | 415,74 zł | 259 zł | 318,57 zł | 504 zł | 619,92 zł | 346 zł | 425,58 zł | 381 zł | 468,63 zł |
| 127 | 352 zł | 432,96 zł | 268 zł | 329,64 zł | 520 zł | 639,60 zł | 363 zł | 446,49 zł | 399 zł | 490,77 zł |
| 147 | 364 zł | 447,72 zł | 277 zł | 340,71 zł | 537 zł | 660,51 zł | 372 zł | 457,56 zł | 409 zł | 503,07 zł |
| 167 | 376 zł | 462,48 zł | 287 zł | 353,01 zł | 556 zł | 683,88 zł | 386 zł | 474,78 zł | 425 zł | 522,75 zł |
| 187 | 389 zł | 478,47 zł | 296 zł | 364,08 zł | 572 zł | 703,56 zł | 398 zł | 489,54 zł | 438 zł | 538,74 zł |
| 207 | 403 zł | 495,69 zł | 306 zł | 376,38 zł | 592 zł | 728,16 zł | 413 zł | 507,99 zł | 454 zł | 558,42 zł |
| 227 | 412 zł | 506,76 zł | 315 zł | 387,45 zł | 607 zł | 746,61 zł | 422 zł | 519,06 zł | 465 zł | 571,95 zł |
| 247 | 424 zł | 521,52 zł | 325 zł | 399,75 zł | 621 zł | 763,83 zł | 434 zł | 533,82 zł | 477 zł | 586,71 zł |
| 267 | 438 zł | 538,74 zł | 335 zł | 412,05 zł | 642 zł | 789,66 zł | 450 zł | 553,50 zł | 495 zł | 608,85 zł |
| 287 | 451 zł | 554,73 zł | 343 zł | 421,89 zł | 659 zł | 810,57 zł | 457 zł | 562,11 zł | 503 zł | 618,69 zł |

Grupa 2 CPL - laminat CPL dąb halifax naturalny.

CENY PANEI POSZERZAJĄCYCH O ZMIENNYCH WYSOKOŚCIACH

| Szerokość panelu X | Panel Cell | | Panel CPL | |
|--------------------|------------|-----------|-----------|-----------|
| | | | grupa 1 | |
| | netto | brutto | netto | brutto |
| 62 | 376 zł | 462,48 zł | 383 zł | 471,09 zł |
| 82 | 392 zł | 482,16 zł | 398 zł | 489,54 zł |
| 107 | 407 zł | 500,61 zł | 413 zł | 507,99 zł |
| 127 | 423 zł | 520,29 zł | 425 zł | 522,75 zł |
| 147 | 435 zł | 535,05 zł | 441 zł | 542,43 zł |
| 167 | 453 zł | 557,19 zł | 456 zł | 560,88 zł |
| 187 | 468 zł | 575,64 zł | 474 zł | 583,02 zł |
| 207 | 483 zł | 594,09 zł | 486 zł | 597,78 zł |
| 227 | 493 zł | 606,39 zł | 502 zł | 617,46 zł |
| 247 | 511 zł | 628,53 zł | 517 zł | 635,91 zł |
| 267 | 525 zł | 645,75 zł | 535 zł | 658,05 zł |
| 287 | 541 zł | 665,43 zł | 547 zł | 672,81 zł |

OPCJE ZA DOPŁATĄ

panel do drzwi podwójnych: +30%

OŚCIEŻNICE STALOWE STAŁE

KONSTRUKCJA

Ościeżnice stalowe wykonane są z blachy stalowej niskowęglowej o grubości 1,5 mm, zabezpieczonej lakierową, organiczną powłoką ochronną. Ościeżnica składa się z dwóch stojaków: zaczepowego i zawiasowego (w ościeżnicy do drzwi dwuskrzydłowych oba stojaki zawiasowe) oraz nadproża, połączonych ze sobą na stałe metodą spawania. Stojaki zawiasowe wyposażone są w gniazda zawiasowe, natomiast stojaki zaczepowe posiadają wycięcia pod język i zasuwki zamka dedykowanego skrzydła drzwiowego (zestaw zawiera uszczelkę przymykową). Profil ościeżnicy, jej wymiary, wyposażenie oraz kolorystyka, zależne są od wybranego wariantu - rodzaju drzwi do których ościeżnica ma być zastosowana.

ZASTOSOWANIE / RODZAJE OŚCIEŻNIC OSS (OŚCIEŻNIC STALOWYCH STAŁYCH)

| | |
|----------------|------------------------------------------------|
| OSS_STAND | OSS do drzwi wewnątrzlokalowych przylgowych |
| OSSB_STAND | OSS do drzwi wewnątrzlokalowych bezprzylgowych |
| OSS_SZKLANE | OSS do drzwi szklanych wewnątrzlokalowych |
| OSS_ENTER | OSS do drzwi Enter, Enter Akustik, Revos |
| OSS_SOLID | OSS do drzwi Solid |
| OSS_SOLID_RC2 | OSS do drzwi Solid RC2 |
| OSS_ATHOS | OSS do drzwi Athos |
| OSS_FORCA | OSS do drzwi do drzwi Forca lub Forca B |
| OSS_OLIMP_EI30 | OSS do drzwi Olimp EI-30 |

Wszystkie ościeżnice przeznaczone są do montażu na gotowej podłodze.

W STANDARDZIE OSS STAND

- » gniazda pod 2, 3, 4 lub 6 zawiasów
- » gniazdo zaczepu zamka głównego

W STANDARDZIE OSSB STAND

- » gniazda pod 2 lub 4 zawiasy
- » zaczep zamka magnetycznego

W STANDARDZIE OSS SZKLANE

- » gniazda pod 2 zawiasy
- » gniazdo zaczepu zamka

W STANDARDZIE OSS ENTER

- » gniazda na 3 zawiasy
- » gniazdo zaczepu zamka głównego lub dodatkowo zamka górnego

W STANDARDZIE OSS SOLID

- » gniazda na 3 zawiasy
- » dodatkowe gniazda na bolce antywyważeniowe
- » gniazda zaczepów zamka listwowego SOLID

W STANDARDZIE OSS SOLID RC2

- » gniazda na 3 zawiasy trójdzielne
- » dodatkowe gniazda na bolce antywyważeniowe
- » gniazda zaczepów zamka listwowego SOLID

W STANDARDZIE OSS ATHOS, FORCA, FORCA B

- » gniazda na 3 zawiasy trójdzielne
- » dodatkowe gniazda na bolce antywyważeniowe
- » gniazda zaczepów zamka listwowego 5-punktowego (FORCA, FORCA B)
- » gniazdo zaczepu zamka głównego (ATHOS)

W STANDARDZIE OSS OLIMP EI30

- » gniazdo zaczepu zamka głównego
- » gniazda na 3 lub 6 zawiasów trójdzielnych (6 dla ościeżnic dwuskrzydłowych)

KOLORYSTYKA

Ościeżnice malowane są proszkowo w dwóch stopniach połysku: mat/drobna struktura lub półpołysk/gładka, dostępne w kolorach:

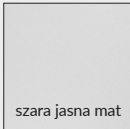
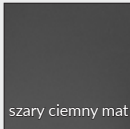
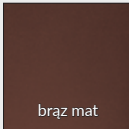
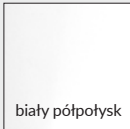
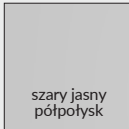
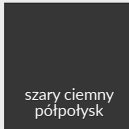
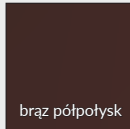
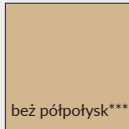
| | | | | | | | | |
|--------------------------------------------------------------------------------------------------------------|--------------------------------------------------------------------------------------------------------------------|---------------------------------------------------------------------------------------------------------------------|-------------------------------------------------------------------------------------------------------------|--------------------------------------------------------------------------------------------------------------------|--------------------------------------------------------------------------------------------------------------------------|----------------------------------------------------------------------------------------------------------------------------|---------------------------------------------------------------------------------------------------------------------|-----------------------------------------------------------------------------------------------------------------------|
|  biały mat RAL 9003 |  szara jasna mat RAL 7047 |  szary ciemny mat RAL 7024 |  brąz mat RAL 8017 |  biały półpołysk RAL 9003 |  szary jasny półpołysk RAL 7047 |  szary ciemny półpołysk RAL 7024 |  brąz półpołysk RAL 8017 |  beż półpołysk*** RAL 1001 |
|--------------------------------------------------------------------------------------------------------------|--------------------------------------------------------------------------------------------------------------------|---------------------------------------------------------------------------------------------------------------------|-------------------------------------------------------------------------------------------------------------|--------------------------------------------------------------------------------------------------------------------|--------------------------------------------------------------------------------------------------------------------------|----------------------------------------------------------------------------------------------------------------------------|---------------------------------------------------------------------------------------------------------------------|-----------------------------------------------------------------------------------------------------------------------|

*** kolor beż dostępny tylko w półpołysku



OŚCIEŻNICE STALOWE STAŁE

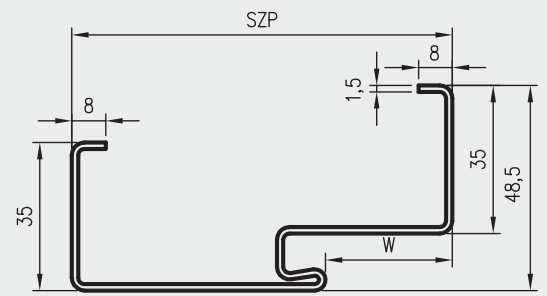
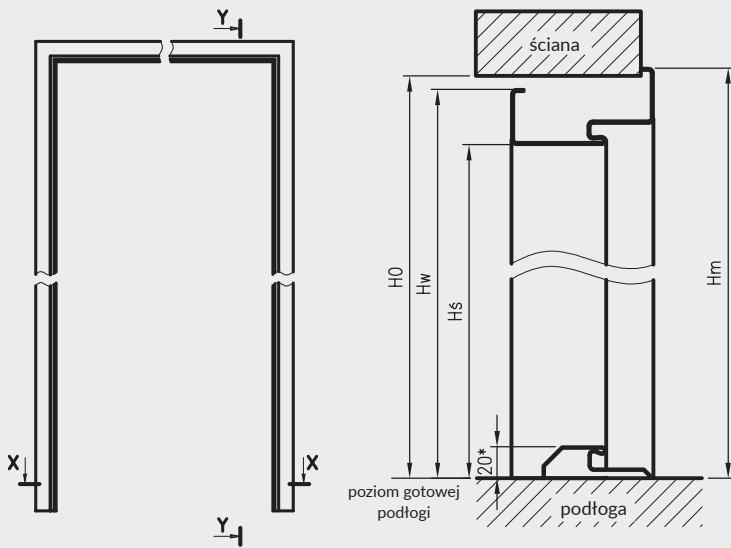

| rodzaj ościeżnicy | H0 | Hs | Hw | Hm | W | SZP |
|-------------------|------|---------|--------|------|----|-----|
| OSSB STAND | 2084 | 2040,5 | 2075,5 | 2089 | 46 | 106 |
| OSS STAND | | | | | | |
| OSS ENTER | | | | | | |
| OSS SOLID | 2071 | 2027,5* | 2062,5 | 2076 | 30 | 90 |
| OSS SOLID RC2 | | | | | | |
| OSS SZKLANE | 2077 | 2033,5 | 2068,5 | 2082 | 30 | 90 |
| OSS ATHOS | | | | | | |
| OSS FORCA | 2073 | 2029,5* | 2064,5 | 2078 | 38 | 117 |
| OSS OLIMP EI30 | 2070 | 2025,5 | 2060,5 | 2074 | | |

H0 - wysokość otworu montażowego

Hs - wysokość w świetle przejścia w ościeżnicy

* - przy zastosowaniu progu stalowego - faktyczna wysokość w świetle przejścia zmniejszy się o 20mm od podanej

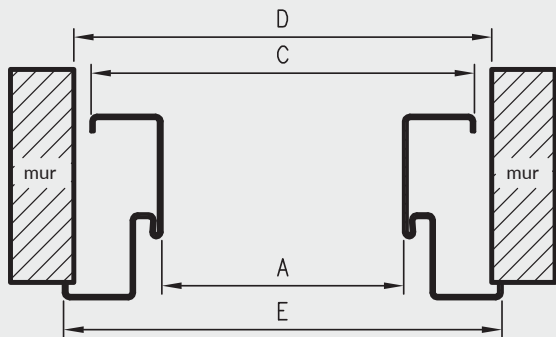

D - szerokość otworu montażowego

OSS OLIMP EI30 dla drzwi jednoskrzydłowych

| symbol szer. | A | C | D | E |
|--------------|------|------|------|------|
| "80" | 802 | 872 | 889 | 899 |
| "90" | 902 | 972 | 989 | 999 |
| "90E" | 917 | 987 | 1004 | 1014 |
| "100" | 1002 | 1072 | 1089 | 1099 |
| "110" | 1102 | 1172 | 1189 | 1199 |

OSS OLIMP EI30 dla drzwi dwuskrzydłowych

| symbol szer. | A | C | D | E |
|--------------|------|------|------|------|
| "160" | 1637 | 1707 | 1724 | 1734 |
| "170" | 1737 | 1807 | 1824 | 1834 |
| "180" | 1837 | 1907 | 1924 | 1934 |
| "190" | 1937 | 2007 | 2024 | 2034 |
| "200" | 2037 | 2107 | 2124 | 2134 |
| "210" | 2137 | 2207 | 2224 | 2234 |
| "220" | 2237 | 2307 | 2324 | 2334 |

Wymiary szerokości OSS

| symbol szer. | A | C | D | E | OSS STAND | OSS SZKLANE | OSS ENTER | OSS SOLID | OSS SOLID RC2 | OSS ATHOS | OSS FORCA |
|--------------|------|------|------|------|-----------|-------------|-----------|-----------|---------------|-----------|-----------|
| "60" | 600 | 670 | 687 | 697 | • | • | | | | | |
| "70" | 700 | 770 | 787 | 797 | • | • | • | | | | |
| "80" | 800 | 870 | 887 | 897 | • | • | • | • | • | • | • |
| "90" | 900 | 970 | 987 | 997 | • | • | • | • | • | • | • |
| "90E" **** | 904 | 974 | 991 | 1001 | • | | • | • | • | | • |
| "90E" **** | 915 | 985 | 1002 | 1012 | | | | | | • | • |
| "100" | 1000 | 1070 | 1087 | 1097 | • | | • | • | • | • | • |
| "110" | 1100 | 1170 | 1187 | 1197 | • | | • | | | • | • |

**** - wymiar inwestycyjny "90E" odmienny dla drzwi technicznych i pozostałych

Ceny ościeżnic

| rodzaj ościeżnicy | cena netto | cena brutto | Dopłata za wzmocnienie pod samozamykacz |
|-------------------------------------------------------|-------------------|--------------------------|-----------------------------------------|
| OSSB STAND *** szer. „60” - „100” szer. „120” - „180” | 848 zł 1185 zł | 1043,04 zł 1457,55 zł | +34 zł netto / 41,82 zł brutto |
| OSS STAND szer. „60” - „110” szer. „100d” - „200” * | 481 zł 642 zł | 591,63 zł 789,66 zł | |
| OSS SZKLANE szer. „60” - „90” | 481 zł | 591,63 zł | |
| OSS ENTER OSS SOLID | 481 zł | 591,63 zł | |
| OSS SOLID RC2 | 597 zł | 734,31 zł | |
| OSS ATHOS | 774 zł | 952,02 zł | w standardzie / brak dopłaty |
| OSS FORCA | 790 zł | 971,70 zł | |
| OSS FORCA B** | 733 zł | 901,59 zł | |

Wymiary OSS STAND dla drzwi dwuskrzydłowych

| symbol szer. | A | C | D | E |
|--------------|------|------|------|------|
| "100d" | 1032 | 1102 | 1119 | 1129 |
| "110d" | 1132 | 1202 | 1219 | 1129 |
| "120" | 1232 | 1302 | 1319 | 1329 |
| "130" | 1332 | 1402 | 1419 | 1429 |
| "140" | 1432 | 1502 | 1519 | 1529 |
| "150" | 1532 | 1602 | 1619 | 1629 |
| "160" | 1632 | 1702 | 1719 | 1729 |
| "170" | 1732 | 1802 | 1819 | 1829 |
| "180" | 1832 | 1902 | 1919 | 1929 |
| "190" | 1932 | 2002 | 2019 | 2029 |
| "200" | 2032 | 2102 | 2119 | 2129 |

Ceny ościeżnic OSS OLIMP EI30

| szerokość | cena netto | cena brutto |
|-------------------|------------|-------------|
| "80", "90", "90E" | 774 zł | 952,02 zł |
| "100", "110" | 811 zł | 997,53 zł |
| "160" - "200" | 1204 zł | 1480,92 zł |
| "210" - "220" | 1331 zł | 1637,13 zł |

OSSB Stand dla drzwi jednoskrzydłowych

| symbol szer. | A | C | D | E |
|--------------|------|------|------|------|
| "60" | 624 | 694 | 711 | 721 |
| "70" | 724 | 794 | 811 | 821 |
| "80" | 824 | 894 | 911 | 921 |
| "90" | 924 | 994 | 1011 | 1021 |
| "100" | 1024 | 1094 | 1111 | 1121 |

OSSB Stand dla drzwi dwuskrzydłowych

| symbol szer. | A | C | D | E |
|--------------|------|------|------|------|
| "120" | 1271 | 1341 | 1358 | 1368 |
| "130" | 1371 | 1441 | 1458 | 1468 |
| "140" | 1471 | 1541 | 1558 | 1568 |
| "150" | 1571 | 1641 | 1658 | 1668 |
| "160" | 1671 | 1741 | 1758 | 1768 |
| "170" | 1771 | 1841 | 1858 | 1868 |
| "180" | 1871 | 1941 | 1958 | 1968 |

* - ościeżnice OSS STAND do drzwi dwuskrzydłowych szer. „100d” - „200”

** - OSS FORCA B - to wariant OSS FORCA do drzwi Forca B (bez ogniodporności)

*** - ościeżnice OSSB STAND jednoskrzydłowe z 3 zawiasami dopłata 136 zł | 167,28 zł, dla dwuskrzydłowych z 6 zawiasami dopłata 272 zł | 334,56 zł

OŚCIEŻNICE STALOWE REGULOWANE

Istotą ościeżnicy regulowanej jest to że umożliwia finalną zabudowę ościeża, bez konieczności wykonywania obróbek murarskich. Wysunięcie kątownika domykającego ościeżnice pozwala na regulację w zakresie +30mm

ZASTOSOWANIE / RODZAJE OŚCIEŻNIC OSR (OŚCIEŻNIC STALOWYCH REGULOWANYCH)

| | |
|-----------------|------------------------------------------------|
| OSR_STAND | OSR do drzwi wewnątrzlokalowych przylgowych |
| OSRB_STAND | OSR do drzwi wewnątrzlokalowych bezprzylgowych |
| OSR_SZKLANE | OSR do drzwi szklanych wewnątrzlokalowych |
| OSR_ENTER | OSR do drzwi Enter, Enter Akustik, Revos |
| OSR_SOLID | OSR do drzwi Solid |
| OSR_SOLID_RC2 | OSR do drzwi Solid RC2 |
| OSR_ATHOS | OSR do drzwi Athos |
| OSR_FORCA | OSR do drzwi Forca lub Forca B |
| OSR_OLIMP EI 30 | OSR do drzwi Olimp EI 30 |
| OSR_OLIMP EI 60 | OSR do drzwi Olimp EI 60 |

Wszystkie ościeżnice przeznaczone są do montażu na gotowej podłodze. Ościeżnice mają zastosowanie do ścian o grubości 95-305mm, 103-313mm w przypadku OSR FORCA, OSR ATHOS i OSR OLIMP EI30 lub 113-323mm w przypadku OSR OLIMP EI 60. Dla danej grubości ściany należy wybrać właściwy wariant ościeżnicy, którego zakres Cmin - Cmax zawierał będzie grubość gotowej ściany

KONSTRUKCJA

Ościeżnice stalowe wykonane są z blachy stalowej niskowęglowej o grubości 1,5 mm, malowanej proszkowo. Ościeżnica składa się z dwóch stojaków: zaczepowego i zawiasowego (w ościeżnicy do drzwi dwuskrzydłowych oba stojaki zawiasowe) oraz nadproża, połączonych ze sobą na stałe metodą spawania. Stojaki zawiasowe wyposażone są w gniazda zawiasowe, natomiast stojaki zaczepowe posiadają wycięcia pod język i zasuwki zamka dedykowanego skrzydła drzwiowego (zestaw zawiera uszczelkę przymykową). Zewnętrzna oraz wewnętrzna strona ościeżnicy zabezpieczona jest lakierową, organiczną powłoką ochronną. Profil ościeżnicy, jej wymiary oraz wyposażenie zależne są od wybranego wariantu - rodzaju drzwi do których ościeżnica ma być zastosowana



W STANDARDZIE OSR STAND

- » gniazda pod 2, 3, 4 lub 6 zawiasów
- » gniazdo zaczepu zamka głównego

W STANDARDZIE OSRB STAND

- » gniazda pod 2 lub 4 zawiasy
- » zaczep zamka magnetycznego

W STANDARDZIE OSR SZKLANE

- » gniazda pod 2 zawiasy
- » gniazdo zaczepu zamka

W STANDARDZIE OSR ENTER

- » gniazda na 3 zawiasy
- » gniazdo zaczepu zamka głównego lub dodatkowo zamka górnego

W STANDARDZIE OSR SOLID

- » gniazda na 3 zawiasy
- » dodatkowe gniazda na bolce antywyważeniowe
- » gniazda zaczepów zamka listwowego SOLID

W STANDARDZIE OSR SOLID RC2

- » gniazda na 3 zawiasy trójdzielne
- » dodatkowe gniazda na bolce antywyważeniowe
- » gniazda zaczepów zamka listwowego SOLID

W STANDARDZIE OSR ATHOS, FORCA, FORCA B

- » gniazda na 3 zawiasy trójdzielne
- » dodatkowe gniazda na bolce antywyważeniowe
- » gniazda zaczepów zamka listwowego 5-punktowego (FORCA, FORCA B)
- » gniazdo zaczepu zamka głównego (ATHOS)

W STANDARDZIE OSR OLIMP EI 30

- » gniazda pod 3 zawiasy trójdzielne
- » gniazdo zaczepu zamka głównego

W STANDARDZIE OSR OLIMP EI 60

- » gniazda pod 3 zawiasy trójdzielne lub obiektowe
- » gniazdo zaczepu zamka głównego

KOLORYSTYKA

Ościeżnice malowane są proszkowo w dwóch stopniach połysku: mat/drobna struktura lub półpołysk/gładka, dostępne w kolorach:

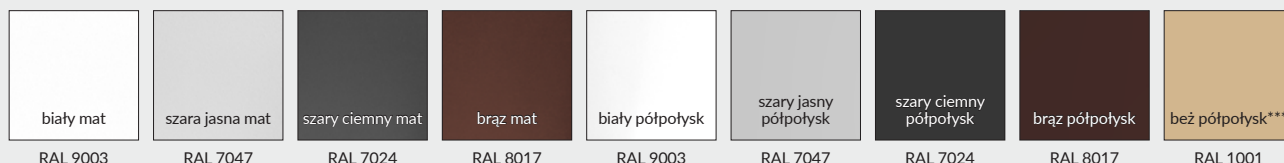

*** kolor beż dostępny tylko w półpołysku

OŚCIEŻNICE STALOWE REGULOWANE PRZYLGOWE

Ościeżnice Stalowe Regulowane przylgowe - wymiary

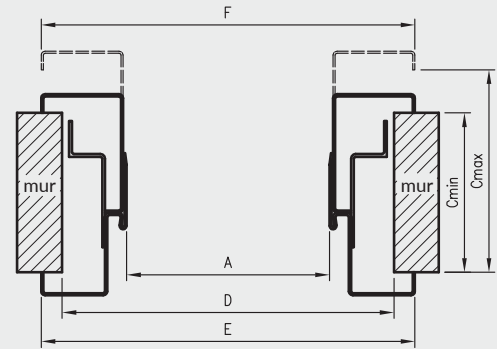
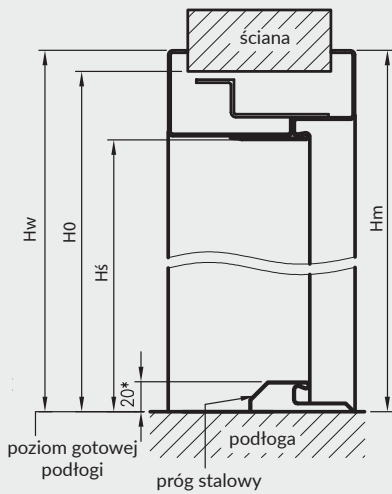

* - przy zastosowaniu progu stalowego - faktyczna wysokość w świetle przejścia zmniejszy się o 20mm od podanej

D - szerokość otworu w murze

Profil ościeżnicy OSR z kątownikiem dymkającym T57

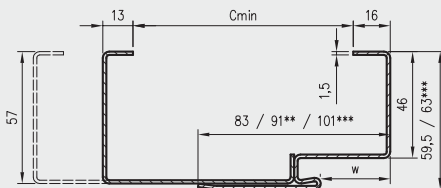

** 91 dla OSR ATHOS, OSR FORCA, OSR FORCA B i OSR OLIMP EI 30

*** dotyczy OSR Olimp EI 60

OSR OLIMP EI30 dla drzwi jednoskrzydłowych

| symbol szer. | A | D | E | F |
|--------------|------|------|------|------|
| "80" | 802 | 892 | 921 | 921 |
| "90" | 902 | 992 | 1021 | 1021 |
| "90E" | 917 | 1007 | 1036 | 1036 |
| "100" | 1002 | 1092 | 1121 | 1121 |
| "110" | 1102 | 1192 | 1221 | 1221 |

OSR OLIMP EI60 dla drzwi jednoskrzydłowych

| symbol szer. | A | D | E | F |
|--------------|------|------|------|------|
| "80" | 797 | 894 | 923 | 916 |
| "90" | 897 | 994 | 1023 | 1016 |
| "90E" | 926 | 1023 | 1052 | 1045 |
| "100" | 997 | 1094 | 1123 | 1116 |
| "110" | 1097 | 1194 | 1223 | 1216 |

Wymiary szerokości OSR

| symbol szer. | A | D | E | OSR STAND | OSR SZKLANE | OSR ENTER | OSR SOLID | OSR SOLID RC2 | OSR ATHOS | OSR FORCA |
|--------------|------|------|------|-----------|-------------|-----------|-----------|---------------|-----------|-----------|
| "60" | 600 | 690 | 719 | • | • | | | | | |
| "70" | 700 | 790 | 819 | • | • | • | | | | |
| "80" | 800 | 890 | 919 | • | • | • | • | • | • | • |
| "90" | 900 | 990 | 1019 | • | • | • | • | • | • | • |
| "90E"**** | 904 | 994 | 1023 | • | | • | • | • | | |
| "90E"**** | 915 | 1005 | 1034 | | | | | | • | • |
| "100" | 1000 | 1090 | 1119 | • | | • | • | • | • | • |
| "110" | 1100 | 1190 | 1219 | • | | • | | | • | |

**** - wymiar inwestycyjny "90E" odmienny dla drzwi technicznych i pozostałych

Wymiary OSR STAND dla drzwi dwuskrzydłowych

| symbol szer. | A | D | E | F |
|--------------|------|------|------|------|
| "100d" | 1032 | 1122 | 1151 | 1151 |
| "110d" | 1132 | 1222 | 1251 | 1251 |
| "120" | 1232 | 1322 | 1351 | 1351 |
| "130" | 1332 | 1422 | 1451 | 1451 |
| "140" | 1432 | 1522 | 1551 | 1551 |
| "150" | 1532 | 1622 | 1651 | 1651 |
| "160" | 1632 | 1722 | 1751 | 1751 |
| "170" | 1732 | 1822 | 1851 | 1851 |
| "180" | 1832 | 1922 | 1951 | 1951 |
| "190" | 1932 | 2022 | 2051 | 2051 |
| "200" | 2032 | 2122 | 2151 | 2151 |

| rodzaj ościeżnicy | H0 | Hś | Hw | Hm | W |
|-------------------|------|---------|--------|------|----|
| OSR STAND | | | | | |
| OSR ENTER | 2073 | 2027,5* | 2088 | 2087 | 30 |
| OSR SOLID | | | | | |
| OSR SOLID RC2 | | | | | |
| OSR SZKLANE | 2079 | 2033,5 | 2094 | 2093 | 30 |
| OSR ATHOS | 2073 | 2027,5* | 2088 | 2087 | 38 |
| OSR FORCA | | | | | |
| OSR OLIMP EI30 | 2073 | 2027,5 | 2088 | 2087 | |
| OSR OLIMP EI60 | 2072 | 2023 | 2083,5 | 2086 | 48 |

H0 - wysokość otworu montażowego

Hś - wysokość w świetle przejścia w ościeżnicy

* - przy zastosowaniu progu stalowego - faktyczna wysokość w świetle przejścia zmniejszy się o 20mm od podanej

Wzmocnienie pod samozamykacz - dopłata

| rodzaj ościeżnicy | netto | brutto |
|-------------------|------------------------------|----------|
| OSR STAND | 34 zł | 41,82 zł |
| OSR ENTER | | |
| OSR SOLID | | |
| OSR SOLID RC2 | | |
| OSR ATHOS | w standardzie / brak dopłaty | |
| OSR OLIMP EI 30 | | |
| OSR FORCA | | |
| OSR OLIMP EI 60 | | |

OŚCIEŻNICE STALOWE REGULOWANE

PRZYLGOWE



Ceny ościeżnic stalowych regulowanych przylgowych

| | | OSR ENTER, OSR SOLID, OSR STAND***, OSR SZKLANE | | | | OSR SOLID RC2 | | | | OSR STAND do drzwi dwuskrzydłowych | |
|--------------|------|-------------------------------------------------|------------|---------------------|------------|------------------|------------|---------------|------------|------------------------------------|------------|
| grubość muru | | szerokość 60-90E | | szerokość 100 i 110 | | szerokość 80-90E | | szerokość 100 | | 100d, 110d, 120-200 | |
| Cmin | Cmax | netto | brutto | netto | brutto | netto | brutto | netto | brutto | netto | brutto |
| 95 | 125 | 740 zł | 910,20 zł | 843 zł | 1036,89 zł | 857 zł | 1054,11 zł | 959 zł | 1179,57 zł | 1061 zł | 1305,03 zł |
| 125 | 155 | 785 zł | 965,55 zł | 885 zł | 1088,55 zł | 901 zł | 1108,23 zł | 1003 zł | 1233,69 zł | 1122 zł | 1380,06 zł |
| 155 | 185 | 826 zł | 1015,98 zł | 929 zł | 1142,67 zł | 942 zł | 1158,66 zł | 1045 zł | 1285,35 zł | 1182 zł | 1453,86 zł |
| 185 | 215 | 911 zł | 1120,53 zł | 1014 zł | 1247,22 zł | 1028 zł | 1264,44 zł | 1132 zł | 1392,36 zł | 1244 zł | 1530,12 zł |
| 215 | 245 | 955 zł | 1174,65 zł | 1055 zł | 1297,65 zł | 1071 zł | 1317,33 zł | 1173 zł | 1442,79 zł | 1304 zł | 1603,92 zł |
| 245 | 275 | 996 zł | 1225,08 zł | 1099 zł | 1351,77 zł | 1114 zł | 1370,22 zł | 1215 zł | 1494,45 zł | 1366 zł | 1680,18 zł |
| 275 | 305 | 1039 zł | 1277,97 zł | 1141 zł | 1403,43 zł | 1157 zł | 1423,11 zł | 1259 zł | 1548,57 zł | 1428 zł | 1756,44 zł |

*** OSR ENTER „70” - „110”; OSR SOLID „80” - „100” OSR SZKLANE „60” - „90”

| | | OSR FORCA | | | | OSR FORCA B | | | | OSR ATHOS, OSR OLIMP EI 30 | | | |
|--------------|-------|--------------------|------------|---------------|------------|--------------------|------------|---------------|------------|----------------------------|------------|---------------------|------------|
| grubość muru | | szerokość 80 - 90E | | szerokość 100 | | szerokość 80 - 90E | | szerokość 100 | | szerokość 80-90E | | szerokość 100 i 110 | |
| Cmin | C max | netto | brutto | netto | brutto | netto | brutto | netto | brutto | netto | brutto | netto | brutto |
| 103 | 133 | 1142 zł | 1404,66 zł | 1245 zł | 1531,35 zł | 1085 zł | 1334,55 zł | 1188 zł | 1461,24 zł | 1125 zł | 1383,75 zł | 1228 zł | 1510,44 zł |
| 133 | 163 | 1187 zł | 1460,01 zł | 1288 zł | 1584,24 zł | 1130 zł | 1389,90 zł | 1231 zł | 1514,13 zł | 1170 zł | 1439,10 zł | 1271 zł | 1563,33 zł |
| 163 | 193 | 1229 zł | 1511,67 zł | 1332 zł | 1638,36 zł | 1172 zł | 1441,56 zł | 1275 zł | 1568,25 zł | 1212 zł | 1490,76 zł | 1315 zł | 1617,45 zł |
| 193 | 223 | 1313 zł | 1614,99 zł | 1417 zł | 1742,91 zł | 1256 zł | 1544,88 zł | 1360 zł | 1672,80 zł | 1296 zł | 1594,08 zł | 1400 zł | 1722,00 zł |
| 223 | 253 | 1357 zł | 1669,11 zł | 1458 zł | 1793,34 zł | 1300 zł | 1599,00 zł | 1401 zł | 1723,23 zł | 1340 zł | 1648,20 zł | 1441 zł | 1772,43 zł |
| 253 | 283 | 1399 zł | 1720,77 zł | 1502 zł | 1847,46 zł | 1342 zł | 1650,66 zł | 1445 zł | 1777,35 zł | 1382 zł | 1699,86 zł | 1485 zł | 1826,55 zł |
| 283 | 313 | 1441 zł | 1772,43 zł | 1543 zł | 1897,89 zł | 1384 zł | 1702,32 zł | 1486 zł | 1827,78 zł | 1424 zł | 1751,52 zł | 1526 zł | 1876,98 zł |

| | | OSR OLIMP EI 60 „80” - „90E” | | OSR OLIMP EI 60 „100” - „110” | |
|--------------|------|------------------------------|------------|-------------------------------|------------|
| grubość muru | | netto | brutto | netto | brutto |
| Cmin | Cmax | netto | brutto | netto | brutto |
| 113 | 143 | 1175 zł | 1445,25 zł | 1482 zł | 1822,86 zł |
| 143 | 173 | 1220 zł | 1500,60 zł | 1525 zł | 1875,75 zł |
| 173 | 203 | 1262 zł | 1552,26 zł | 1569 zł | 1929,87 zł |
| 203 | 233 | 1346 zł | 1655,58 zł | 1654 zł | 2034,42 zł |
| 233 | 263 | 1390 zł | 1709,70 zł | 1695 zł | 2084,85 zł |
| 263 | 293 | 1432 zł | 1761,36 zł | 1739 zł | 2138,97 zł |
| 293 | 323 | 1474 zł | 1813,02 zł | 1780 zł | 2189,40 zł |

OŚCIEŻNICE STALOWE REGULOWANE

BEZPRZYLGOWE

Ościeżnice Stalowe Regulowane bezprzylgowe - wymiary

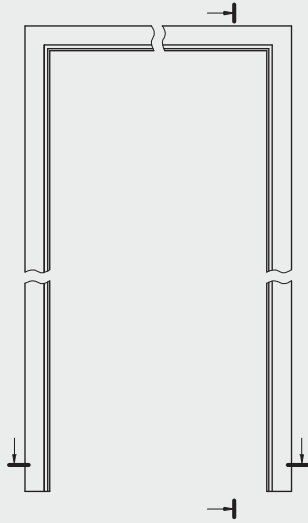

Przekrój pionowy OSRB

Y - Y

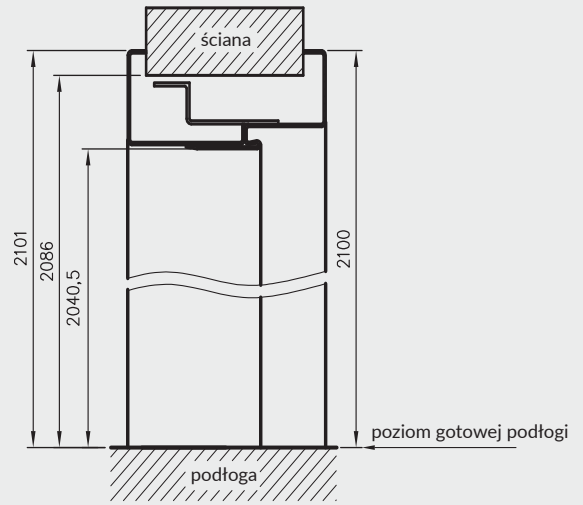

Przekrój poziomy OSRB

X - X

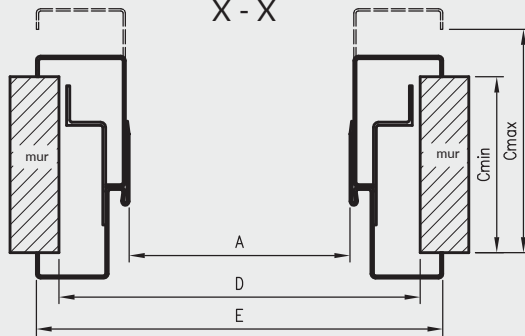

wymiary dla drzwi jednoskrzydłowych

| symbol szer. | A | D | E |
|--------------|------|------|------|
| „60” | 624 | 714 | 743 |
| „70” | 724 | 814 | 843 |
| „80” | 824 | 914 | 943 |
| „90” | 924 | 1014 | 1043 |
| „100” | 1024 | 1114 | 1143 |

D - szerokość otworu montażowego

wymiary dla drzwi dwuskrzydłowych

| symbol szer. | A | D | E |
|--------------|------|------|------|
| „120” | 1271 | 1361 | 1390 |
| „130” | 1371 | 1461 | 1490 |
| „140” | 1471 | 1561 | 1590 |
| „150” | 1571 | 1661 | 1690 |
| „160” | 1671 | 1761 | 1790 |
| „170” | 1771 | 1861 | 1890 |
| „180” | 1871 | 1961 | 1990 |

Profil ościeżnicy OSRB

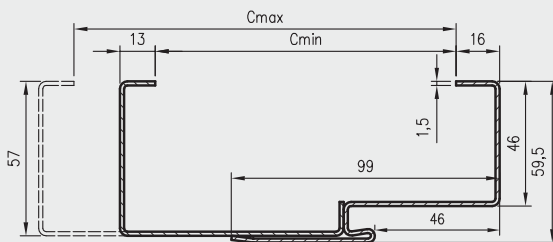

Uwaga: Dopłata za wzmocnienie pod samozamykacz 34 zł | **41,82 zł**,

Ceny ościeżnic

| | | OSRB STAND jednoskrzydłowe*** | | | | OSRB STAND dwuskrzydłowe*** | |
|--------------|------|-------------------------------|------------|---------------|------------|-----------------------------|------------|
| grubość muru | | szerokość 60-90 | | szerokość 100 | | szerokość 120 do 180 | |
| Cmin | Cmax | netto | brutto | netto | brutto | netto | brutto |
| 95 | 125 | 1158 zł | 1424,34 zł | 1261 zł | 1551,03 zł | 1632 zł | 2007,36 zł |
| 111 | 141 | 1203 zł | 1479,69 zł | 1303 zł | 1602,69 zł | 1677 zł | 2062,71 zł |
| 141 | 171 | 1244 zł | 1530,12 zł | 1347 zł | 1656,81 zł | 1718 zł | 2113,14 zł |
| 171 | 201 | 1329 zł | 1634,67 zł | 1432 zł | 1761,36 zł | 1803 zł | 2217,69 zł |
| 201 | 231 | 1373 zł | 1688,79 zł | 1473 zł | 1811,79 zł | 1847 zł | 2271,81 zł |
| 231 | 261 | 1414 zł | 1739,22 zł | 1517 zł | 1865,91 zł | 1888 zł | 2322,24 zł |
| 261 | 291 | 1457 zł | 1792,11 zł | 1559 zł | 1917,57 zł | 1931 zł | 2375,13 zł |
| 291 | 321 | 1501 zł | 1846,23 zł | 1603 zł | 1971,69 zł | 1975 zł | 2429,25 zł |

*** - ościeżnice OSRB STAND jednoskrzydłowe z 3 zawiasami dopłata 136 zł | **167,28 zł**, dla dwuskrzydłowych z 6 zawiasami dopłata 272 zł | **334,56 zł**

OŚCIEŻNICE STALOWE HYBRYDOWE

KONSTRUKCJA:

Ościeżnice stalowe hybrydowe to rozwiązanie łączące solidność konstrukcji metalowej z dodatkową funkcjonalnością pozwalającą na pełną zabudowę ościeża z zastosowaniem elementów ościeżnicy drewnopochodnej, wykończonych laminatem CPL. Ościeżnica hybrydowa to połączenie ościeżnicy metalowej o stałej szerokości, panela drewnopochodnego występującego w 11 wariantach szerokości oraz kątownika maskującego. Rozwiązanie to pozwala na zabudowę ościeża o grubości 137-337 mm (145-345 dla drzwi technicznych oraz 155-355 dla drzwi Olimp EI60) oraz na regulację kątownikiem do 20mm.

Profil ościeżnicy, jej wymiary oraz wyposażenie zależne są od wybranego wariantu - rodzaju drzwi do których ościeżnica ma być zastosowana.

ZASTOSOWANIE / RODZAJE OŚCIEŻNIC OSH (OŚCIEŻNIC STALOWYCH HYBRYDOWYCH)

| | |
|-----------------|------------------------------------------------|
| OSH_STAND | OSH do drzwi wewnątrzlokalowych przylgowych |
| OSHB_STAND | OSH do drzwi wewnątrzlokalowych bezprzylgowych |
| OSH_SZKLANE | OSH do drzwi szklanych wewnątrzlokalowych |
| OSH_ENTER | OSH do drzwi Enter, Enter Akustik, Revos |
| OSH_SOLID | OSH do drzwi Solid |
| OSH_SOLID_RC2 | OSH do drzwi Solid RC2 |
| OSH_ATHOS | OSH do drzwi Athos |
| OSH_FORCA | OSH do drzwi Forca lub Forca B |
| OSH_OLIMP EI 30 | OSH do drzwi Olimp EI 30 |
| OSH_OLIMP EI 60 | OSH do drzwi Olimp EI 60 |

Wszystkie ościeżnice przeznaczone są do montażu na gotowej podłodze.



W STANDARDZIE OSH STAND

- » gniazda pod 2 lub 3 zawiasy
- » gniazdo zaczepu zamka głównego
- W ościeżnicy do drzwi dwuskrzydłowych - gniazda pod 4 lub 6 zawiasów

W STANDARDZIE OSHB STAND

- » gniazda pod 2 lub 4 zawiasy
- » zaczep gniazda magnetycznego

W STANDARDZIE OSH SZKLANE

- » gniazda pod 2 zawiasy
- » gniazdo zaczepu zamka

W STANDARDZIE OSH ENTER

- » gniazda na 3 zawiasy
- » gniazdo zaczepu zamka głównego lub dodatkowo zamka górnego

W STANDARDZIE OSH SOLID

- » gniazda na 3 zawiasy
- » dodatkowe gniazda na bolce antywyważeniowe
- » gniazda zaczepów zamka listwowego SOLID

W STANDARDZIE OSH SOLID RC2

- » gniazda na 3 zawiasy trójdzielne
- » dodatkowe gniazda na bolce antywyważeniowe
- » gniazda zaczepów zamka listwowego SOLID

W STANDARDZIE OSH ATHOS, FORCA

- » gniazda na 3 zawiasy trójdzielne
- » dodatkowe gniazda na bolce antywyważeniowe
- » gniazda zaczepów zamka listwowego 5-punktowego (FORCA, FORCA B)
- » gniazdo zaczepu zamka głównego (ATHOS)

W STANDARDZIE OSH OLIMP EI30

- » gniazdo zaczepu zamka głównego
- » gniazda na 3 zawiasy trójdzielne

W STANDARDZIE OSH OLIMP EI60

- » gniazdo zaczepu zamka głównego
- » gniazda na 3 zawiasy trójdzielne lub obiektowe

KOLORYSTYKA

Ościeżnice malowane są proszkowo w dwóch stopniach połysku: mat/drobna struktura lub półpołysk/gładka, dostępne w kolorach:

| | | | | | | | | |
|----------|----------|----------|----------|----------|----------|----------|----------|----------|
| | | | | | | | | |
| RAL 9003 | RAL 7047 | RAL 7024 | RAL 8017 | RAL 9003 | RAL 7047 | RAL 7024 | RAL 8017 | RAL 1001 |

| | |
|----------|----------|
| | |
| RAL 9005 | RAL 9005 |

*** kolor beż dostępny tylko w półpołysku

Panel regulowany z kątownikiem maskującym oklejony laminatem CPL z poniższej listy:

| | | | | | | | |
|-------------|--------|---------------|--------|--------------|---------|---------------|--------------|
| Laminat CPL | | | | | | | |
| | biały | biały mleczny | popiel | szary ciemny | beton 2 | dąb gray | dąb walijski |
| | | | | | | | |
| | akacja | orzech celini | orzech | miódowy dąb | kasztan | orzech palony | czarny ST |

OŚCIEŻNICE STALOWE HYBRYDOWE PRZYLGOWE

PRZYLGOWE

Ościeżnice Stalowe Hybrydowe przylgowe - wymiary

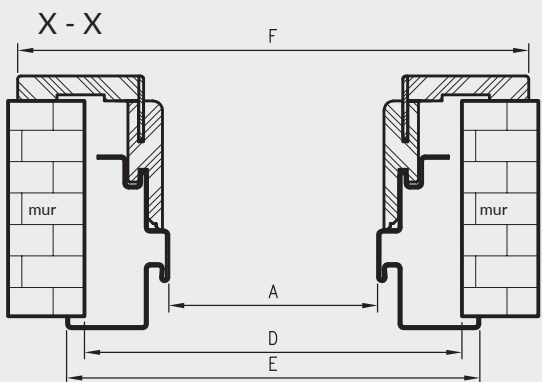
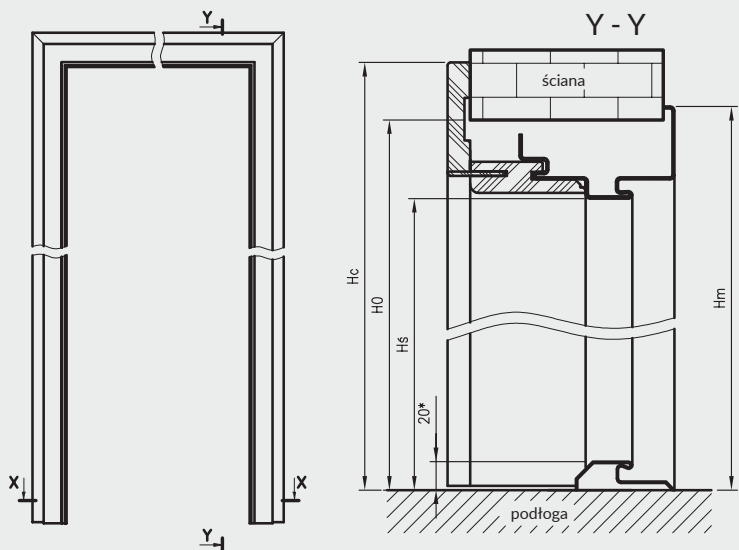

Profil ościeżnicy

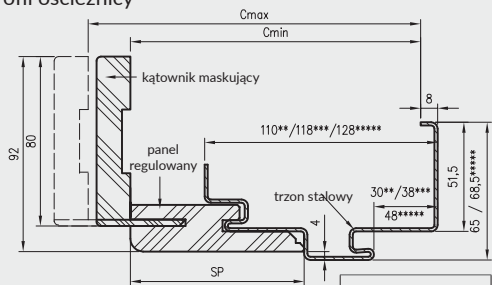

cenę części metalowej ościeżnicy

| rodzaj ościeżnicy | cena netto | cena brutto | dopłata za wzmocnienie pod samozamykacz |
|------------------------------------------------------|------------|-------------|-----------------------------------------|
| OSH STAND szer. „60” - „100” szer. „100d” - „200” | 509 zł | 626,07 zł | +34 zł netto / 41,82 zł brutto |
| OSH SZKLANE szer. „60” - „90” | 509 zł | 626,07 zł | |
| OSH ENTER OSH SOLID | 509 zł | 626,07 zł | w standardzie / brak dopłaty |
| OSH SOLID RC2 | 597 zł | 734,31 zł | |
| OSH ATHOS, OSH OLIMP EI 30 | 774 zł | 952,02 zł | |
| OSH OLIMP EI 30 „100” - „110” | 811 zł | 997,53 zł | |
| OSH FORCA | 790 zł | 971,70 zł | |
| OSH FORCA B | 733 zł | 901,59 zł | |
| OSH OLIMP EI 60 szer. „80” - „90E” | 774 zł | 952,02 zł | |
| OSH OLIMP EI 60 szer. „100” - „110” | 1119 zł | 1376,37 zł | |

| rodzaj ościeżnicy. | H0 | Hs | Hm | Hc |
|--------------------|------|---------|--------|------|
| OSH STAND | 2083 | 2027,5* | 2092,5 | 2124 |
| OSH ENTER | | | | |
| OSH SOLID | | | | |
| OSH SOLID RC2 | | | | |
| OSH SZKLANE | 2089 | 2033,5 | 2098,5 | 2130 |
| OSH ATHOS | 2085 | 2029,5* | 2094,5 | 2126 |
| OSH FORCA | | | | |
| OSH OLIMP EI30 | 2081 | 2025,5 | 2090 | 2122 |
| OSH OLIMP EI60 | 2082 | 2023 | 2091,5 | 2119 |

H0 - wysokość otworu montażowego

Hs - wysokość w świetle przejścia w ościeżnicy

* - przy zastosowaniu progu stalowego - faktyczna wysokość w świetle przejścia zmniejszy się o 20mm od podanej

Wymiary szerokości ościeżnic

| symbol szer. | A | D | E | F | OSH STAND | OSH SZKLANE | OSH ENTER | OSH SOLID | OSH SOLID RC2 | OSH ATHOS | OSH FORCA |
|--------------|------|------|------|------|-----------|-------------|-----------|-----------|---------------|-----------|-----------|
| „60” | 600 | 710 | 730 | 792 | • | • | | | | | |
| „70” | 700 | 810 | 830 | 892 | • | • | • | | | | |
| „80” | 800 | 910 | 930 | 992 | • | • | • | • | • | • | • |
| „90” | 900 | 1010 | 1030 | 1092 | • | • | • | • | • | • | • |
| „90E” **** | 904 | 1014 | 1034 | 1096 | | | • | • | • | | |
| „90E” **** | 915 | 1025 | 1045 | 1107 | | | | | | • | • |
| „100” | 1000 | 1110 | 1130 | 1192 | • | | • | • | • | • | • |
| „110” | 1100 | 1210 | 1230 | 1292 | • | • | | | | • | |

**** - wymiar inwestycyjny „90E” odmienny dla drzwi technicznych i pozostałych

D - szerokość otworu montażowego

Dla określonej grubości ściany należy wybrać właściwy wariant panela regulowanego z kątownikiem maskującym (Cmin)

Wymiary OSH OLIMP EI30 dla drzwi jednoskrzydłowych

| symbol szer. | A | D | E | F |
|--------------|------|------|------|------|
| „80” | 802 | 912 | 932 | 994 |
| „90” | 902 | 1012 | 1032 | 1094 |
| „90E” | 917 | 1027 | 1047 | 1109 |
| „100” | 1002 | 1112 | 1132 | 1194 |
| „110” | 1102 | 1212 | 1232 | 1294 |

Wymiary OSH OLIMP EI60 dla drzwi jednoskrzydłowych

| symbol szer. | A | D | E | F |
|--------------|------|------|------|------|
| „80” | 797 | 907 | 934 | 989 |
| „90” | 897 | 1007 | 1034 | 1089 |
| „90E” | 926 | 1036 | 1063 | 1118 |
| „100” | 997 | 1107 | 1134 | 1189 |
| „110” | 1097 | 1207 | 1234 | 1289 |

** - wymiary dla pozostałych ościeżnic OSH

*** - wymiary dla OSH ATHOS, OSH FORCA i OSH OLIMP EI 30

**** - wymiary dla OSH OLIMP EI 60

Cena ościeżnicy = cena części metalowej + cena panelu regulowanego z kątownikiem maskującym

Ceny panelu regulowanego z kątownikiem maskującym

| zakres grubości muru | | | | | | SP | cena grupa. 1 CPL | | cena grupa. 2 CPL | |
|----------------------------------------------|------|---------------------------------------------------------------------|------|-------------------|------|-----|-------------------|-----------|-------------------|-----------|
| OSH ATHOS OSH FORCA OSH OLIMP EI 30 | | OSH STAND OSH SZKLANE OSH ENTER OSH SOLID OSH SOLID RC2 | | OSH OLIMP EI60 | | | netto | brutto | netto | brutto |
| wariant Cmin | Cmax | wariant Cmin | Cmax | wariant Cmin | Cmax | | | | | |
| 145 | 165 | 137 | 157 | 155 | 175 | 82 | 279 zł | 343,17 zł | 307 zł | 377,61 zł |
| 165 | 185 | 157 | 177 | 175 | 195 | 102 | 294 zł | 361,62 zł | 324 zł | 398,52 zł |
| 185 | 205 | 177 | 197 | 195 | 215 | 122 | 310 zł | 381,30 zł | 341 zł | 419,43 zł |
| 205 | 225 | 197 | 217 | 215 | 235 | 142 | 323 zł | 397,29 zł | 356 zł | 437,88 zł |
| 225 | 245 | 217 | 237 | 235 | 255 | 162 | 338 zł | 415,74 zł | 371 zł | 456,33 zł |
| 245 | 265 | 237 | 257 | 255 | 275 | 182 | 354 zł | 435,42 zł | 390 zł | 479,70 zł |
| 265 | 285 | 257 | 277 | 275 | 295 | 202 | 367 zł | 451,41 zł | 403 zł | 495,69 zł |
| 285 | 305 | 277 | 297 | 295 | 315 | 222 | 382 zł | 469,86 zł | 421 zł | 517,83 zł |
| 305 | 325 | 297 | 317 | 315 | 335 | 242 | 394 zł | 484,62 zł | 434 zł | 533,82 zł |
| 325 | 345 | 317 | 337 | 335 | 355 | 262 | 412 zł | 506,76 zł | 454 zł | 558,42 zł |
| 345 | 365 | 337 | 357 | 355 | 375 | 282 | 423 zł | 520,29 zł | 466 zł | 573,18 zł |

OSH FORCA B - to wariant OSH FORCA bez określonej ognioodporności

Cena dla drzwi dwuskrzydłowych: +30%

Grupa 2 CPL - laminat CPL dąb halifax naturalny.

OŚCIEŻNICE STALOWE HYBRYDOWE

BEZPRZYLGOWE

Ościeżnice Stalowe Hybrydowe bezprzylgowe - wymiary

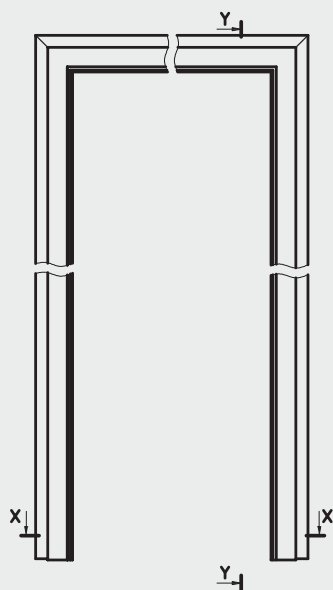

Y - Y Przekrój pionowy OSHB

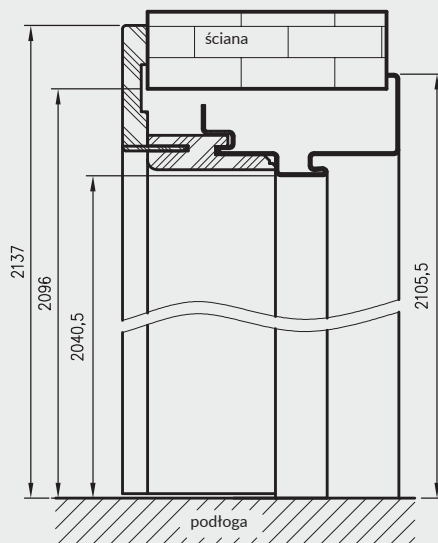

Przekrój poziomy OSHB X - X

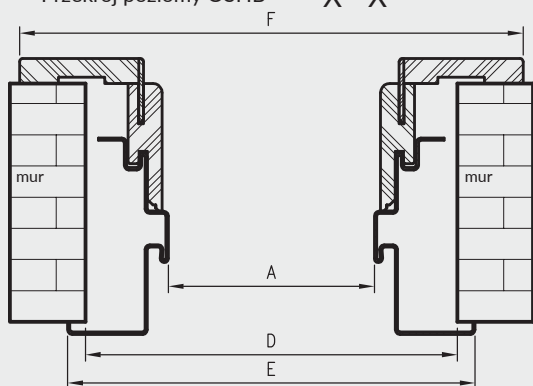

Profil ościeżnicy OSHB

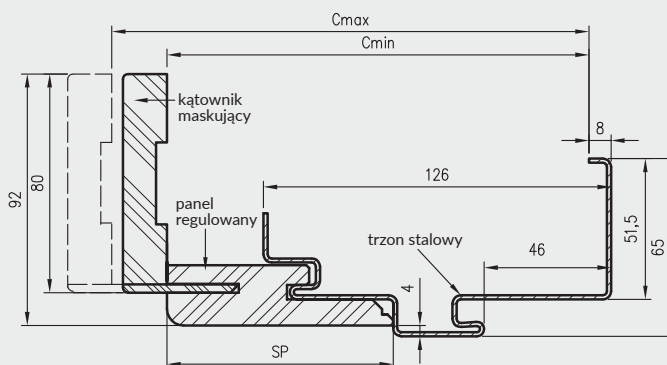

D - szerokość otworu montażowego

Ceny panelu regulowanego z kątownikiem maskującym

| OSHB STAND | | SP | grupa 1 | | grupa 2 | |
|--------------|------|-----|---------|-----------|---------|-----------|
| | | | netto | brutto | netto | brutto |
| wariant=Cmin | Cmax | | | | | |
| 153 | 173 | 82 | 279 zł | 343,17 zł | 307 zł | 377,61 zł |
| 173 | 193 | 102 | 294 zł | 361,62 zł | 324 zł | 398,52 zł |
| 193 | 213 | 122 | 310 zł | 381,30 zł | 341 zł | 419,43 zł |
| 213 | 233 | 142 | 323 zł | 397,29 zł | 356 zł | 437,88 zł |
| 233 | 253 | 162 | 338 zł | 415,74 zł | 371 zł | 456,33 zł |
| 253 | 273 | 182 | 354 zł | 435,42 zł | 390 zł | 479,70 zł |
| 273 | 293 | 202 | 367 zł | 451,41 zł | 403 zł | 495,69 zł |
| 293 | 313 | 222 | 382 zł | 469,86 zł | 421 zł | 517,83 zł |
| 313 | 333 | 242 | 394 zł | 484,62 zł | 434 zł | 533,82 zł |
| 333 | 353 | 262 | 412 zł | 506,76 zł | 454 zł | 558,42 zł |
| 353 | 373 | 282 | 423 zł | 520,29 zł | 466 zł | 573,18 zł |

Cena dla drzwi dwuskrzydłowych: +30%
Grupa 2 CPL - laminat CPL dąb halifax naturalny.

ceny części metalowej ościeżnicy

| rodzaj ościeżnicy | cena netto | cena brutto | dopłata za wzmocnienie pod samozamykacz |
|---------------------|------------|-------------|-----------------------------------------|
| OSHB STAND*** | | | |
| szer. „60” - „100” | 876 zł | 1 077,48 zł | +34 zł netto |
| szer. „120” - „180” | 1226 zł | 1 507,98 zł | / 41,82 zł brutto |

*** - ościeżnice OSHB STAND jednoskrzydłowe z 3 zawiasami dopłata 136 zł | 167,28 zł, dla dwuskrzydłowych z 6 zawiasami dopłata 272 zł | 334,56 zł

Dla określonej grubości ściany należy wybrać właściwy wariant panelu regulowanego z kątownikiem maskującym (Cmin)

wymiary dla drzwi jednoskrzydłowych

| symbol szer. | A | D | E | F |
|--------------|------|------|------|------|
| „60” | 624 | 734 | 754 | 816 |
| „70” | 724 | 834 | 854 | 916 |
| „80” | 824 | 934 | 954 | 1016 |
| „90” | 924 | 1034 | 1054 | 1116 |
| „100” | 1024 | 1134 | 1154 | 1216 |

wymiary dla drzwi dwuskrzydłowych

| symbol szer. | A | D | E | F |
|--------------|------|------|------|------|
| „120” | 1271 | 1381 | 1401 | 1463 |
| „130” | 1371 | 1481 | 1501 | 1563 |
| „140” | 1471 | 1581 | 1601 | 1663 |
| „150” | 1571 | 1681 | 1701 | 1763 |
| „160” | 1671 | 1781 | 1801 | 1863 |
| „170” | 1771 | 1881 | 1901 | 1963 |
| „180” | 1871 | 1981 | 2001 | 2063 |

OŚCIEŻNICE STALOWE MAŁE KĄTOWE

KONSTRUKCJA:

Ościeżnice stalowe wykonane są z blachy stalowej niskowęglowej o grubości 1,2 mm, zabezpieczonej lakierową, organiczną powłoką ochronną. Ościeżnica składa się z dwóch stojaków: zaczepowego i zawiasowego oraz nadproża, połączonych ze sobą na stałe metodą spawania. Stojaki zawiasowe wyposażone są w gniazda zawiasowe (2-3 szt.), natomiast stojaki zaczepowe posiadają wycięcia pod język i zasuwki zamka dedykowanego skrzydła drzwiowego (zestaw zawiera uszczelkę przymykową).

ZASTOSOWANIE

OSMK_STAND – ościeżnica przeznaczona do drzwi wewnętrzno-lokalowych przylgowych

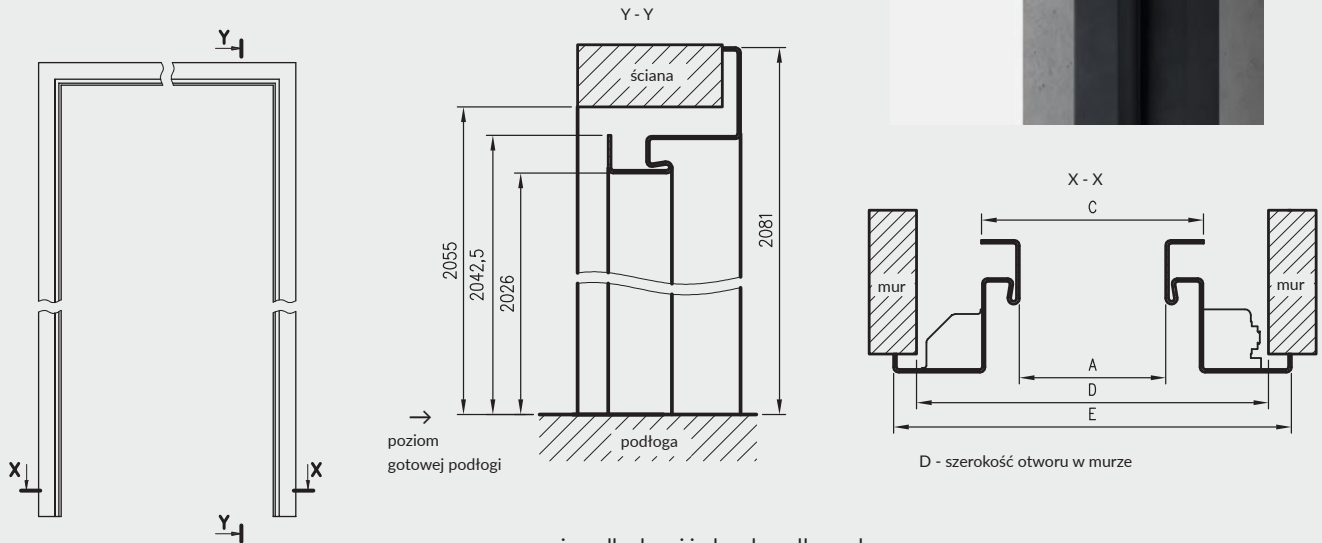

wymiary dla drzwi jednoskrzydłowych

| symbol szer. | A | C | D | E |
|--------------|------|------|------|------|
| "60" | 600 | 633 | 690 | 710 |
| "70" | 700 | 733 | 790 | 810 |
| "80" | 800 | 833 | 890 | 910 |
| "90" | 900 | 933 | 990 | 1010 |
| "90E" | 904 | 937 | 994 | 1014 |
| "100" | 1000 | 1033 | 1090 | 1110 |

Profil ościenicy OSMK

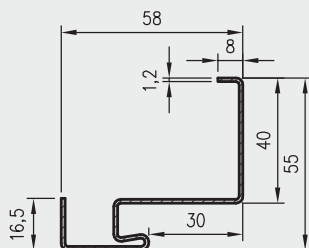

Ceny

| symbol szer. | netto | brutto |
|--------------|-----------|-----------|
| "60" - "100" | 433,00 zł | 532,59 zł |

Uwaga: Dopłata za wzmocnienie pod samozamykacz 34 zł | 41,82 zł,

KOLORYSTYKA

Ościeżnice malowane są proszkowo w dwóch stopniach połysku: mat/drobna struktura lub półpołysk/gładka, dostępne w kolorach:

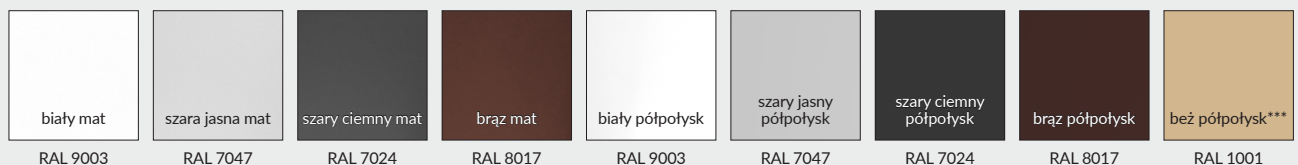

*** kolor beż dostępny tylko w półpołysku

KLAMKI



klamka POLARIS - chrom
wstawki w kolorach DRE-Cell, 3D i CPL
71 zł | 87,33 zł



szyld na klucz
36 zł | 44,28 zł



szyld na patent
36 zł | 44,28 zł



szyld łazienkowy
50 zł | 61,5 zł



klamka POLARIS - czarna mat
wstawki w kolorach DRE-Cell, 3D i CPL
71 zł | 87,33 zł



szyld na klucz
36 zł | 44,28 zł



szyld na patent
36 zł | 44,28 zł



szyld łazienkowy
50 zł | 61,5 zł



klamka WEGA - nikiel satyna
71 zł | 87,33 zł



szyld na klucz
36 zł | 44,28 zł



szyld na patent
36 zł | 44,28 zł



szyld łazienkowy
50 zł | 61,5 zł



klamka WEGA - czarna mat
71 zł | 87,33 zł



szyld na klucz
36 zł | 44,28 zł



szyld na patent
36 zł | 44,28 zł



szyld łazienkowy
50 zł | 61,5 zł



klamka ATRIA - nikiel satyna
71 zł | 87,33 zł



szyld na klucz
36 zł | 44,28 zł



szyld na patent
36 zł | 44,28 zł



szyld łazienkowy
50 zł | 61,5 zł



klamka ATRIA - czarna mat
71 zł | 87,33 zł



szyld na klucz
36 zł | 44,28 zł



szyld na patent
36 zł | 44,28 zł



szyld łazienkowy
50 zł | 61,5 zł



klamka ORION - nikiel satyna
71 zł | 87,33 zł



szyld na klucz
36 zł | 44,28 zł



szyld na patent
36 zł | 44,28 zł



szyld łazienkowy
50 zł | 61,5 zł

KLAMKI



klamka ORION - czarna mat
71 zł | 87,33 zł



szyld na klucz
36 zł | 44,28 zł



szyld na patent
36 zł | 44,28 zł



szyld łazienkowy
50 zł | 61,5 zł



klamka ARCTUS - nikiel satyna
61 zł | 75,03 zł



szyld na klucz
31 zł | 38,13 zł



szyld na patent
31 zł | 38,13 zł



szyld łazienkowy
48 zł | 59,04 zł



klamka MEDA - chrom błyszczący
wstawki w kolorach DRE-Cell, 3D i CPL
90 zł | 110,7 zł



szyld na klucz
31 zł | 38,13 zł

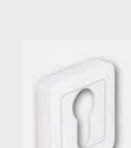

szyld na patent
31 zł | 38,13 zł



szyld łazienkowy
48 zł | 59,04 zł

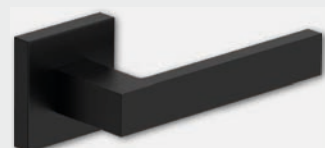

klamka QUBIK - czarny z powłoką antybakteryjną*
112 zł | 137,76 zł



szyld na klucz
46 zł | 56,58 zł

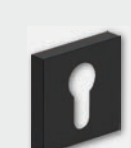

szyld na patent
46 zł | 56,58 zł



szyld łazienkowy*
73 zł | 89,79 zł



klamka CUBE SLIM - chrom szczotkowany
171 zł | 210,33 zł



szyld na klucz
60 zł | 73,8 zł



szyld na patent
60 zł | 73,8 zł



szyld łazienkowy
98 zł | 120,54 zł



klamka CUBE SLIM - mosiądz błyszczący
202 zł | 248,46 zł

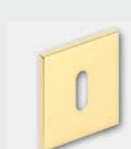

szyld na klucz
66 zł | 81,18 zł



szyld na patent
66 zł | 81,18 zł



szyld łazienkowy
107 zł | 131,61 zł



klamka TOTAL - nikiel szczotkowany mat
170 zł | 209,1 zł



szyld na klucz
49 zł | 60,27 zł



szyld na patent
49 zł | 60,27 zł



szyld łazienkowy
84 zł | 103,32 zł

* - rękojeść klamki oraz pokrętła WC pokryte są powłoką antybakteryjną

KLAMKI



klamka IBIZA - czarny mat
78 zł | 95,94 zł



klamka CUBE - chrom błyszczący
146 zł | 179,58 zł



klamka CUBE - nikiel szczotkowany
146 zł | 179,58 zł

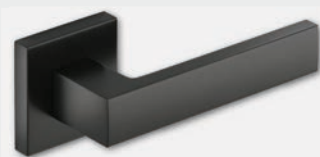

klamka CUBE - czarny mat
155 zł | 190,65 zł



klamka MONDO - nikiel satyna
75 zł | 92,25 zł



klamka TREND - nikiel satyna
77 zł | 94,71 zł



klamka LINEA - chrom błyszczący
78 zł | 95,94 zł



klamka LINEA - nikiel satyna
78 zł | 95,94 zł



szyld na klucz
41 zł | 50,43 zł



szyld na patent
41 zł | 50,43 zł



szyld łazienkowy
58 zł | 71,34 zł



szyld na klucz
49 zł | 60,27 zł



szyld na patent
49 zł | 60,27 zł



szyld łazienkowy
84 zł | 103,32 zł



szyld na klucz
49 zł | 60,27 zł



szyld na patent
49 zł | 60,27 zł



szyld łazienkowy
84 zł | 103,32 zł



szyld na klucz
52 zł | 63,96 zł



szyld na patent
52 zł | 63,96 zł



szyld łazienkowy
95 zł | 116,85 zł



szyld na klucz
35 zł | 43,05 zł



szyld na patent
35 zł | 43,05 zł



szyld łazienkowy
56 zł | 68,88 zł



szyld na klucz
35 zł | 43,05 zł



szyld na patent
35 zł | 43,05 zł



szyld łazienkowy
56 zł | 68,88 zł



szyld na klucz
31 zł | 38,13 zł



szyld na patent
31 zł | 38,13 zł



szyld łazienkowy
48 zł | 59,04 zł



szyld na klucz
35 zł | 43,05 zł



szyld na patent
35 zł | 43,05 zł



szyld łazienkowy
56 zł | 68,88 zł



klamka QUANTA Fit - mosiądz szczotkowany
79 zł | 97,17 zł



klamka BELLA SLIM - mosiądz błyszczący
191 zł | 234,93 zł



klamka ZORBA - chrom błyszczący/satyna
50 zł | 61,5 zł



klamka QUBIK Fit - czarny
79 zł | 97,17 zł



klamka NOVA - stal nierdzewna
56 zł | 68,88 zł



klamka PROXIMA - stal nierdzewna
60 zł | 73,8 zł



klamka TOPAZ - stal nierdzewna
60 zł | 73,8 zł



klamka TOPAZ - stal nierdzewna, czarny mat
113 zł | 138,99 zł

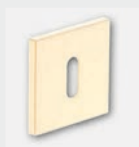

szydł na klucz
46 zł | 56,58 zł

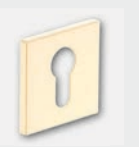

szydł na patent
46 zł | 56,58 zł



szydł łazienkowy
64 zł | 78,72 zł



szydł na klucz
66 zł | 81,18 zł



szydł na patent
66 zł | 81,18 zł

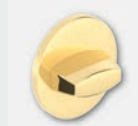

szydł łazienkowy
107 zł | 131,61 zł



szydł na klucz
22 zł | 27,06 zł



szydł na patent
22 zł | 27,06 zł



szydł łazienkowy
38 zł | 46,74 zł



szydł na klucz
46 zł | 56,58 zł



szydł na patent
46 zł | 56,58 zł



szydł łazienkowy
64 zł | 78,72 zł



szydł na klucz
22 zł | 27,06 zł



szydł na patent
22 zł | 27,06 zł



szydł łazienkowy
46 zł | 56,58 zł



szydł na klucz
22 zł | 27,06 zł



szydł na patent
22 zł | 27,06 zł



szydł łazienkowy
46 zł | 56,58 zł



szydł na klucz
22 zł | 27,06 zł



szydł na patent
22 zł | 27,06 zł



szydł łazienkowy
46 zł | 56,58 zł



szydł na klucz
45 zł | 55,35 zł



szydł na patent
45 zł | 55,35 zł



szydł łazienkowy
84 zł | 103,32 zł

KLAMKI



klamka JOWISZ - stal nierdzewna
50 zł | 61,5 zł



klamka LUNA SLIM - chrom szczotkowany
128 zł | 157,44 zł



klamka LUNA SLIM - miedz blyszczacy
128 zł | 157,44 zł



klamka IBIZA - grafit/chrom
80 zł | 98,4 zł



klamka IBIZA - nikiel satyna
80 zł | 98,4 zł



klamka IBIZA - chrom blyszczacy
78 zł | 95,94 zł



klamka BETA - nikiel satyna
52 zł | 63,96 zł



klamka EUROPA - nikiel satyna
52 zł | 63,96 zł



szydł na klucz
18 zł | 22,14 zł



szydł na patent
18 zł | 22,14 zł



szydł łazienkowy
41 zł | 50,43 zł



szydł na klucz
52 zł | 63,96 zł



szydł na patent
52 zł | 63,96 zł



szydł łazienkowy
90 zł | 110,7 zł



szydł na klucz
52 zł | 63,96 zł

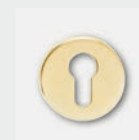

szydł na patent
52 zł | 63,96 zł



szydł łazienkowy
90 zł | 110,7 zł



szydł na klucz
40 zł | 49,2 zł

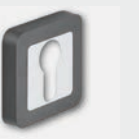

szydł na patent
40 zł | 49,2 zł



szydł łazienkowy
58 zł | 71,34 zł



szydł na klucz
35 zł | 43,05 zł



szydł na patent
35 zł | 43,05 zł



szydł łazienkowy
56 zł | 68,88 zł



szydł na klucz
31 zł | 38,13 zł

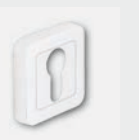

szydł na patent
31 zł | 38,13 zł



szydł łazienkowy
48 zł | 59,04 zł



szydł na klucz
31 zł | 38,13 zł



szydł na patent
31 zł | 38,13 zł



szydł łazienkowy
48 zł | 59,04 zł



szydł na klucz
31 zł | 38,13 zł



szydł na patent
31 zł | 38,13 zł



szydł łazienkowy
48 zł | 59,04 zł



klamka TOMA - czarna
99 zł | 121,77 zł



klamka STARK Fit - czarna
113 zł | 138,99 zł



klamka WARNA - nikiel satyna
129 zł | 158,67 zł



klamka ALVA LUX - czarny mat
139 zł | 170,97 zł



klamka PEM LUX - czarny mat
155 zł | 190,65 zł



klamka AS LUX - tytan
183 zł | 225,09 zł



klamka LEA LUX - złoty mat
199 zł | 244,77 zł



klamka FOKUS - nikiel satyna velvet
64 zł | 78,72 zł



szydł na klucz
40 zł | 49,2 zł



szydł na patent
40 zł | 49,2 zł



szydł łazienkowy
56 zł | 68,88 zł



szydł na klucz
82 zł | 100,86 zł



szydł na patent
82 zł | 100,86 zł



szydł łazienkowy
95 zł | 116,85 zł



szydł na klucz
40 zł | 49,2 zł



szydł na patent
40 zł | 49,2 zł



szydł łazienkowy
68 zł | 83,64 zł

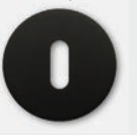

szydł na klucz
68 zł | 83,64 zł

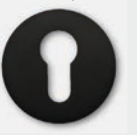

szydł na patent
68 zł | 83,64 zł



szydł łazienkowy
96 zł | 118,08 zł



szydł na klucz
80 zł | 98,4 zł



szydł na patent
80 zł | 98,4 zł



szydł łazienkowy
123 zł | 151,29 zł



szydł na klucz
72 zł | 88,56 zł

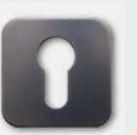

szydł na patent
72 zł | 88,56 zł



szydł łazienkowy
112 zł | 137,76 zł



szydł na klucz
91 zł | 111,93 zł

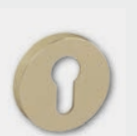

szydł na patent
91 zł | 111,93 zł

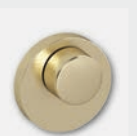

szydł łazienkowy
125 zł | 153,75 zł



szydł na klucz
31 zł | 38,13 zł



szydł na patent
31 zł | 38,13 zł



szydł łazienkowy
45 zł | 55,35 zł

KLAMKI



klamka UNO - stal nierdzewna
44 zł | 54,12 zł



szyld na klucz
19 zł | 23,37 zł



szyld na patent
19 zł | 23,37 zł



szyld łazienkowy
35 zł | 43,05 zł



klamka ROMANA - chrom/nikiel lakierowany
58 zł | 71,34 zł



szyld na klucz
31 zł | 38,13 zł



szyld na patent
31 zł | 38,13 zł



szyld łazienkowy
45 zł | 55,35 zł



klamka TIK-QR - antracyt
58 zł | 71,34 zł



szyld na klucz
30 zł | 36,9 zł



szyld na patent
30 zł | 36,9 zł



szyld łazienkowy
43 zł | 52,89 zł



klamka QUBIK - nikiel lakierowany
56 zł | 68,88 zł



szyld na klucz
31 zł | 38,13 zł



szyld na patent
31 zł | 38,13 zł



szyld łazienkowy
45 zł | 55,35 zł



klamka LIBRA - nikiel satynowy
94 zł | 115,62 zł



szyld na klucz
27 zł | 33,21 zł



szyld na patent
27 zł | 33,21 zł



szyld łazienkowy
43 zł | 52,89 zł

Uwaga: szyldy
podłużne nie pasują
do drzwi z zamkiem
magnetycznym



klamka ZORBA z szyldem
podłużnym - chrom błyszczący /
54 zł | 66,42 zł



klamka ZORBA z szyldem
podłużnym na klucz - chrom
błyszczący/satyna (rozstaw 72 mm)
54 zł | 66,42 zł



klamka ZORBA z szyldem
podłużnym na patent - chrom
błyszczący/satyna (rozstaw 72 mm)
54 zł | 66,42 zł



klamka ZORBA z szyldem
podłużnym łazienkowym - chrom
błyszczący / satyna (rozstaw 72 mm)
64 zł | 78,72 zł



klamka SHARK czarna i inox
166 zł | 204,18 zł

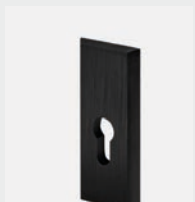

szyld SHARK czarny i inox
84 zł | 103,32 zł

klamka SHARK do drzwi SOLID / ENTER



klamka DIVA i rozeta
do skrzydła FORCA 10 i FORCA B 10
kolor srebrny F1
klamka 204 zł | 250,92 zł
rozeta 79 zł | 97,17 zł



klamka ONTARIO i rozeta
do skrzydła SOLID RC2
kolor srebrny F1
klamka 184 zł | 226,32 zł
rozeta 92 zł | 113,16 zł





klamka techniczna STAR TEC - klasa IV stal nierdzewna matowa cena za komplet (klamka + szyld na patent)
108 zł | **132,84 zł**
grubość skrzydeł do 55 mm

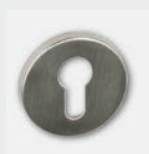

szyld na patent



klamka PEGAZ (rozstaw 72 mm) czarny mat na patent
119 zł | **146,37 zł**



klamka TOM z szyldem podłużnym na patent (rozstaw 72 mm) chrom mat
129 zł | **158,67 zł**

szyld zewnętrzny

UWAGA:
Klamka lewa lub prawa*.
Klamka z szyldem dopasowana do skrzydeł z dwoma zamkami oprócz kolekcji SOLID.

szyld wewnętrzny



klamka METRO (rozstaw 72 mm) stal nierdzewna na patent
132 zł | **162,36 zł**

szyld górny METRO stal nierdzewna na patent
68 zł | **83,64 zł**

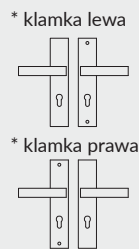

klamka TOTAL zewnętrzna z szyldem podłużnym (rozstaw 72 mm) inox plus - 163 zł | **200,49 zł**

UWAGA:
Klamka z szyldem dopasowana do skrzydeł SOLID z dwoma zamkami.



szyld górny TOTAL krótki inox plus
74 zł | **91,02 zł**

Uwaga: szyldy podłużne nie pasują do drzwi z zamkiem magnetycznym

WKŁADKI

system jednego klucza

system jednego klucza

system jednego klucza



wkładka 26/41 - nikiel mat
35 zł | **43,05 zł**



wkładka 26/41 - mosiądz satyna
35 zł | **43,05 zł**



zestaw wkładek ZN 30/40+30G/40 SN lub ZN 30/40+40G/30 SN nikiel satyna
124 zł | **152,52 zł**



zestaw wkładek ZN 30/40+30G/40 SB lub ZN 30/40+40G/30 SB mosiądz satyna
116 zł | **142,68 zł**



zestaw wkładek ZN 27/40+27G/40 lub ZN 27/40+40G/27 nikiel satyna
110 zł | **135,30 zł**



wkładka 30/30 - nikiel satyna
36 zł | **44,28 zł**



wkładka 35/35 - nikiel satyna
36 zł | **44,28 zł**



wkładka 30/40 - satyna
49 zł | **60,27 zł**

SAMOZAMYKACZE

samozamykacz DORMA TS-90 impuls
Cena.....397 zł | **488,31 zł**



samozamykacz DORMA TS-71
Cena.....280 zł | **344,4 zł**



samozamykacz GEZE TS 2000
Cena.....338 zł | **415,74 zł**



DEKORY

| | | | | | | |
|---------------------|------------------------------|--------------------------|-------------------|------------------------------|------------------------------|--------------------------------|
| P CELL | biały (struktura stojów) | biała mat | sosna biała | wiąz syberyjski | srebrna | dąb piaskowy |
| R CELL | | | | | | |
| W CELL | dąb bielony ryfla | dąb vintage | szara jasna mat | kasztan marrone struktura | dąb evoke | dąb toffi *, *** |
| | wiąz antracyt | dąb złoty ryfla | orzech | orzech karmelowy | wenge ciemne | beton oxide |
| | miedź antyczna | czarna mat 2 | ciemna oliwka mat | ciemny niebieski mat | NOWOŚĆ kaszmir mat | NOWOŚĆ warm grey mat |
| | NOWOŚĆ dąb szatwia | | | | | |
| P FINISH | biel alpejska | dąb craft bielony | dąb riviera | dąb rustikal | | |
| P 3D | orzech amerykański | heban* | wiąz | | | |
| R 3D | | | | | | |
| W 3D | dąb polski 3D | dąb grand | | | | |
| | | | | | | |
| P SYNCHRO | dąb halifax szary | dąb halifax naturalny | dąb halifax tabac | wiąz biały | wiąz naturalny | wiąz ciemny |
| R SYNCHRO | | | | | | |

* dekor dostępny do wyczerpania zapasów,
*** dekory tylko w usłojeniu poziomym

DEKORY





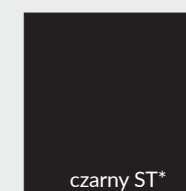
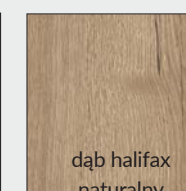

| | | | | | | |
|-----------------------------------------------------------------------------------|-----------------------------------------------------------------------------------|-----------------------------------------------------------------------------------|-----------------------------------------------------------------------------------|------------------------------------------------------------------------------------|-------------------------------------------------------------------------------------|-------------------------------------------------------------------------------------|
|  |  |  |  |  |  |  |
| biały mleczny | dąb gray | dąb walijski | orzech | orzech celini | beton 2 |  |
| CPL grubości 0,2 mm CPL grubości 0,7 mm | CPL grubości 0,2 mm CPL grubości 0,7 mm | CPL grubości 0,2 mm CPL grubości 0,7 mm | CPL grubości 0,2 mm CPL grubości 0,7 mm | CPL grubości 0,2 mm CPL grubości 0,7 mm | CPL grubości 0,2 mm CPL grubości 0,7 mm |  |

| | | | | | |
|-----------------------------------------------------------------------------------|-----------------------------------------------------------------------------------|-----------------------------------------------------------------------------------|-----------------------------------------------------------------------------------|------------------------------------------------------------------------------------|-------------------------------------------------------------------------------------|
|  |  |  |  |  |  |
| akacja | miodowy dąb | kasztan | orzech palony | popiel | szary ciemny |
| CPL grubości 0,2 mm CPL grubości 0,7 mm | CPL grubości 0,2 mm CPL grubości 0,7 mm | CPL grubości 0,2 mm CPL grubości 0,7 mm | CPL grubości 0,2 mm CPL grubości 0,7 mm | CPL grubości 0,2 mm CPL grubości 0,7 mm | CPL grubości 0,2 mm CPL grubości 0,7 mm |









*Dekor czarny ST - Tecofoil dwukrotnie zabezpieczony lakierem pigmentowanym, matowym. Dekor przypisany do grupy cenowej CPL jednakże nie jest to laminat CPL.

| | | |
|-----------------------------------------------------------------------------------|------------------------------------------------------------------------------------|-------------------------------------------------------------------------------------|
|  |  |  |
| biały | czarny ST* | dąb halifax naturalny |
| W0118 CPL grubości 0,15 mm CPL grubości 0,7 mm | | CPL grubości 0,15 mm Tylko ościeżnice |

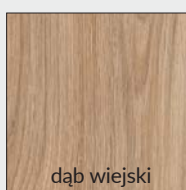
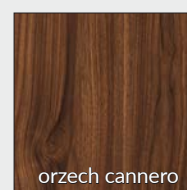
** Wartości RAL, NCS, FLUGGER są orientacyjne, najbardziej zbliżone do koloru skrzydła

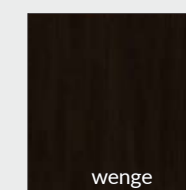
| | | | | |
|------------------------------------------------------------------------------------|------------------------------------------------------------------------------------|-------------------------------------------------------------------------------------|--------------------------------------------------------------------------------------|---------------------------------------------------------------------------------------|
|  |  |  |  |  |
| biały | ecru | latte | popielaty |  |
| lakier akrylowy UV RAL=9003** | RAL=9001** | Flugger = 4362 NCS = S1505-Y50R** | RAL=7035** | |

Dekory z kolekcji LUX

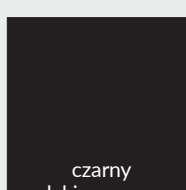
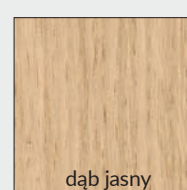
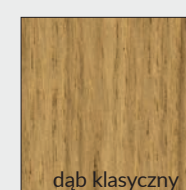
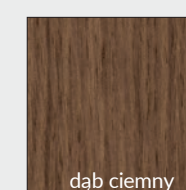
| | | | | | | |
|-------------------------------------------------------------------------------------|-------------------------------------------------------------------------------------|-------------------------------------------------------------------------------------|-------------------------------------------------------------------------------------|--------------------------------------------------------------------------------------|---------------------------------------------------------------------------------------|---------------------------------------------------------------------------------------|
|  |  |  |  |  |  |  |
| dąb pavio | dąb viking | dąb wiejski | orzech cannero | brzoza | wenge | |
|  |  |  |  |  |  | |
| uranus | biały lakierowany | czarny lakierowany | dąb jasny | dąb klasyczny | dąb ciemny | |

Dekory z kolekcji CLARO, GRAFI,

Dekory z kolekcji WOOD

| | | | | |
|-------------------------------------------------------------------------------------|-------------------------------------------------------------------------------------|--------------------------------------------------------------------------------------|---------------------------------------------------------------------------------------|---------------------------------------------------------------------------------------|
|  |  |  |  |  |
| biały | dąb craft bielony | dąb craft złoty | orzech shirin | |

Skalowanie wzorów grafik G1 - G6 w szerokościach skrzydeł drzwiowych prawych

Wzór grafiki G1



"60"

Wzór grafiki G2



"60"

Wzór grafiki G3



"60"

Wzór grafiki G4



"60"

Wzór grafiki G5



"60"

Wzór grafiki G6



"60"



"70"



"70"



"70"

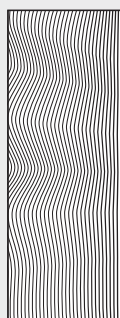

"70"



"70"



"70"



"90"



"90"



"90"

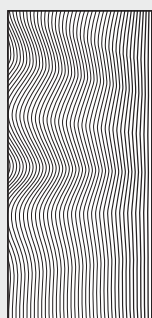

"90"

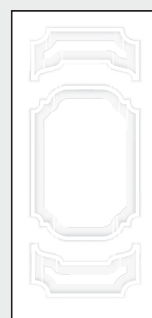

"90"



"90"



"100"



"100"



"100"

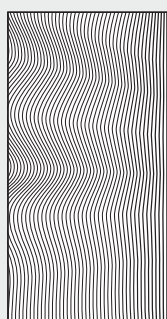

"100"

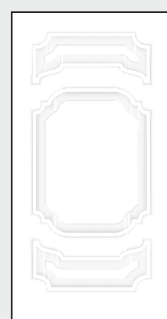

"100"



"100"

Skalowanie wzorów grafik w szerokości skrzydła drzwiowego „80” pokazano na str.54 i 55

Skalowanie wzorów grafik G7 - G12 w szerokościach skrzydeł drzwiowych prawych

Wzór grafiki G7

Wzór grafiki G8

Wzór grafiki G9

Wzór grafiki G10

Wzór grafiki G11

Wzór grafiki G12

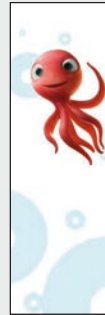
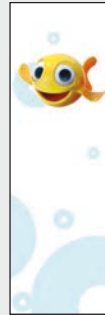
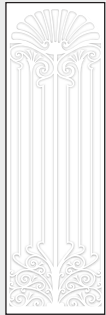

"60"

"60"

"60"

"60"

"60"

"60"

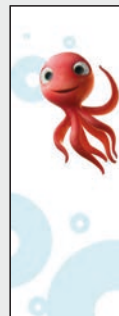
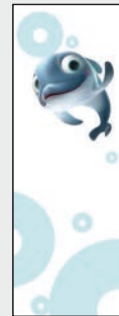
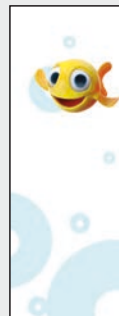
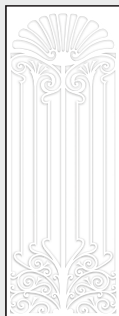

"70"

"70"

"70"

"70"

"70"

"70"

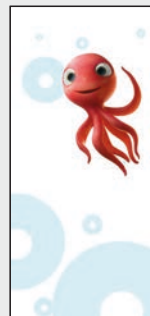
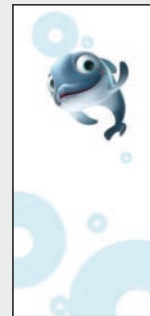
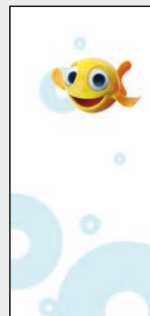

"90"

"90"

"90"

"90"

"90"

"90"

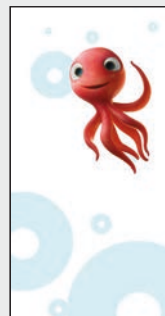
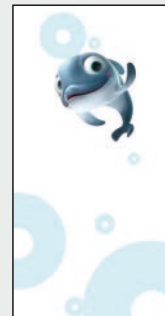
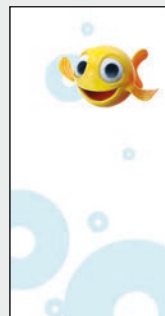
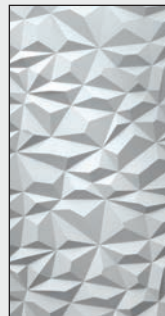

"100"

"100"

"100"

"100"

"100"

"100"

Skalowanie wzorów grafik w szerokości skrzydła drzwiowego „80” pokazano na str.54 i 55

Skalowanie wzorów grafik G13 - G18 w szerokościach skrzydeł drzwiowych prawych

Wzór grafiki G13



"60"

Wzór grafiki G14



"60"

Wzór grafiki G15



"60"

Wzór grafiki G16



"60"

Wzór grafiki G17*



"60"

Wzór grafiki G18*



"60"



"70"

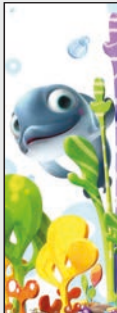

"70"



"70"



"70"

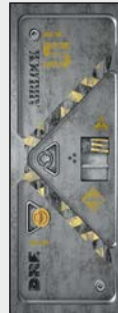

"70"



"70"



"90"



"90"



"90"



"90"



"90"



"90"



"100"



"100"



"100"



"100"































"100"



"100"

Skalowanie wzorów grafik w szerokości skrzydła drzwiowego „80” pokazano na str.54 i 55
* wzór posiada wersje dla skrzydła prawego i lewego

Skalowanie wzorów grafik G19 - G25 w szerokościach skrzydeł drzwiowych prawych

| Wzór grafiki G19 | Wzór grafiki G20* | Wzór grafiki G21 | Wzór grafiki G22 | Wzór grafiki G23 | Wzór grafiki G24* | Wzór grafiki G25 |
|-------------------------------------------------------------------------------------|-------------------------------------------------------------------------------------|-------------------------------------------------------------------------------------|-------------------------------------------------------------------------------------|--------------------------------------------------------------------------------------|---------------------------------------------------------------------------------------|---------------------------------------------------------------------------------------|
|  |  |  |  |  |  |  |
| "60" | "60" | "60" | "60" | "60" | "60" | "60" |
|  |  |  |  |  |  |  |
| "70" | "70" | "70" | "70" | "70" | "70" | "70" |
|  |  |  |  |  |  |  |
| "90" | "90" | "90" | "90" | "90" | "90" | "90" |
|  |  |  |  |  |  |  |
| "100" | "100" | "100" | "100" | "100" | "100" | "100" |

Skalowanie wzorów grafik w szerokości skrzydła drzwiowego „80” pokazano na str.54 i 55
 * wzór posiada wersje dla skrzydła prawego i lewego

SZYBY

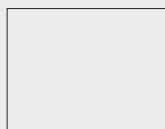

wzór 1 VETRO
przeźroczysta

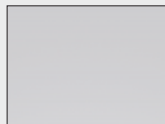

wzór 1 VETRO
decormat

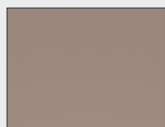

wzór 1 VETRO
decormat brąz

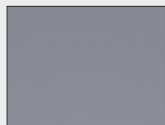

wzór 1 VETRO
decormat grafit



wzór VETRO E, VETRO D1
szyba laminowana czarna
nieprzezierna

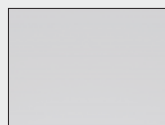

wzór VETRO E
szyba laminowana
decormat



wzór 2 VETRO

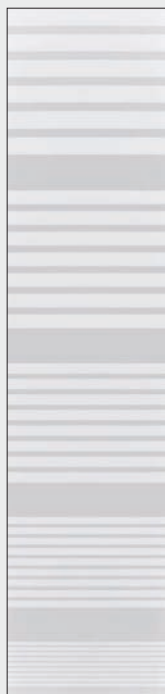

wzór 3 VETRO

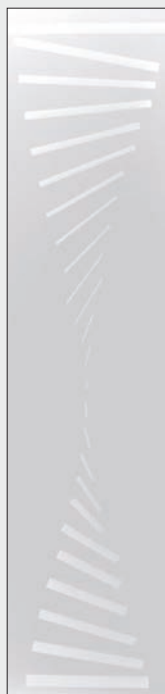

wzór 4 VETRO

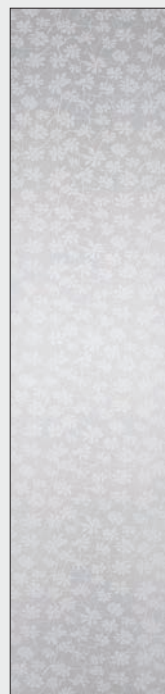

wzór 5 VETRO

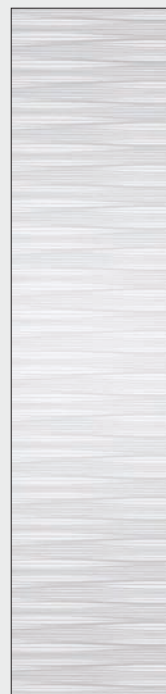

wzór 10 VETRO



wzór 11 VETRO

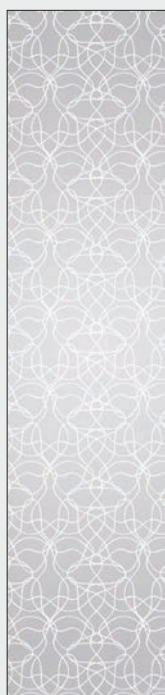

wzór 12 VETRO



wzór 13 VETRO

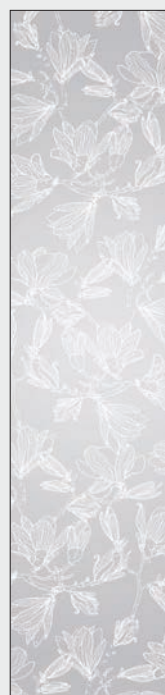

wzór 14 VETRO

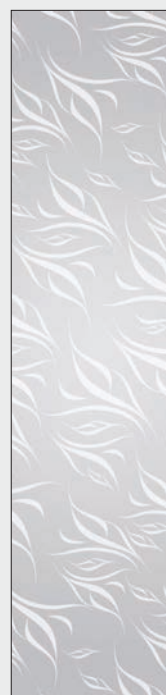

wzór 15 VETRO

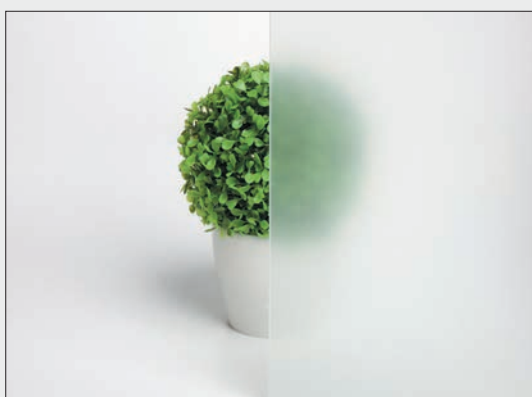

mat dre

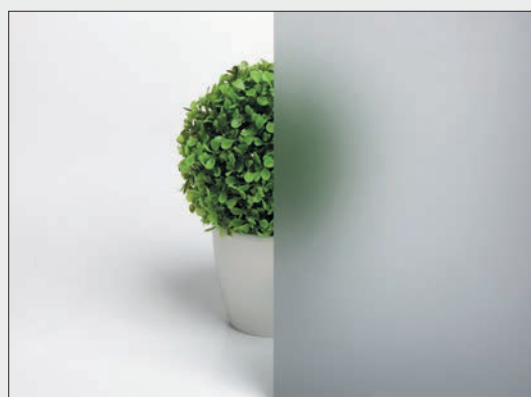

decormat grafit



mleczna laminowana VSG 22.1, obustronnie gładka

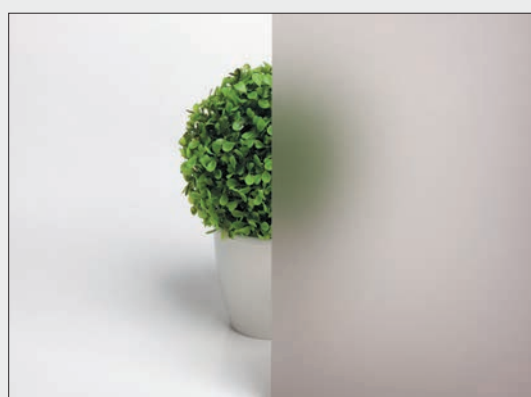

decormat brąz



żaluzja



chinchila



kora biała

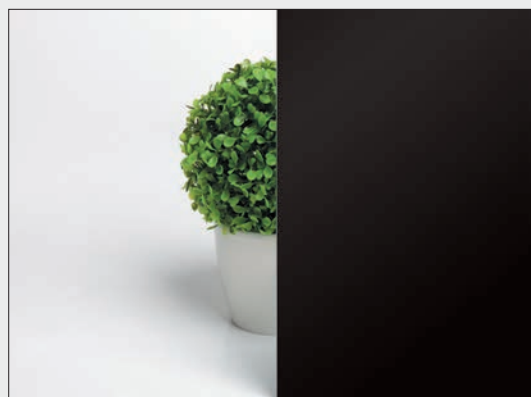

VSG czarna

CENY

Ceny i dostępność szyb podane są na stronach ze skrzydłami drzwiowymi. Szyby w drzwiach naszych kolekcji posiadają awers i rewers (oprócz VSG 22.1 i VETRO E, VETRO D1).

ELEMENTY MASKUJĄCE OŚCIEŻNIC

KĄTOWNIK KT2

Kątownik KT2 80 mm i 63 mm zwiększa zakres regulacji standardowej ościeżnicy OR o +15 mm. Kątownik należy zamawiać dodatkowo jako osobne akcesorium. Cena kątownika dostępna u Dystrybutora.

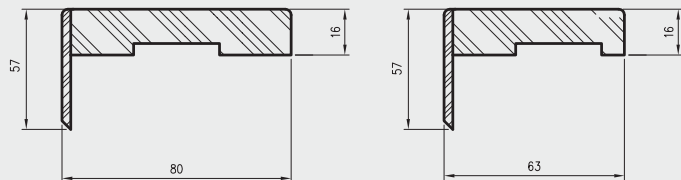

OPASKI MASKUJĄCE

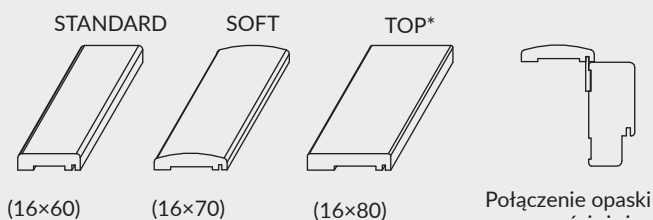

zastosowanie: do ościeżnicy prostej, prostej SOFT

Zawartość kompletu (na jedną stronę drzwi): opaska pozioma i dwie pionowe, zaczepy plastikowe, kołki oraz spinki zaciskowe. Opaski maskujące pakowane są w karton.

CENY OPASEK

| model | Cell, 3D, Finish, CPL gr. 1 | | CPL gr. 2 | | malowane | |
|--------------------------|-----------------------------|-----------|-----------|-----------|----------|-----------|
| | netto | brutto | netto | brutto | netto | brutto |
| STANDARD | 67 zł | 82,41 zł | 74 zł | 91,02 zł | 140 zł | 172,20 zł |
| SOFT | 77 zł | 94,71 zł | 85 zł | 104,55 zł | 158 zł | 194,34 zł |
| TOP* | 82 zł | 100,86 zł | 91 zł | 111,93 zł | 166 zł | 204,18 zł |
| Do drzwi dwuskrzydłowych | +30% | | | | | |

* opaska maskująca TOP nie jest dostępna w kolorach folii Finish
Laminat CPL gr. 2 dotyczy laminatu dąb halifax naturalny w ustojeniu wzdłużnym.

ĆWIERCWAŁKI

Ćwiercwałek służy do maskowania kąтового połączenia ściany i ościeżnicy. Jednostką handlową jest sztuka. Ceny ćwiercwałków

| MODEL | cena netto | cena brutto |
|---------------------------|------------|-------------|
| ćwiercwałek | 15 zł | 18,45 zł |
| ćwiercwałek SOFT | 15 zł | 18,45 zł |
| ćwiercwałek malowany | 37 zł | 45,51 zł |
| ćwiercwałek malowany SOFT | 37 zł | 45,51 zł |



Ćwiercwałki wymagają przycięcia przed montażem.

LISTWY DEKORACYJNE



Długość listew dekoracyjnych 2,62 mb (oprócz LPP4W). Listwy dekoracyjne wymagają przycięcia przed montażem.

CENY LISTEW

| Model | Cell, 3D | | CPL | | malowane | |
|-----------------------|----------|----------|-------|----------|----------|-----------|
| | netto | brutto | netto | brutto | netto | brutto |
| LPP1W, LPP2W*, LPP3W* | 32 zł | 39,36 zł | 32 zł | 39,36 zł | 70 zł | 86,10 zł |
| LPP4W | 49 zł | 60,27 zł | - | - | 110 zł | 135,30 zł |

cena za 1 szt.

* tylko dekory Cell i 3D

LPP 2W LPP 3W LPP 1W LPP 4W

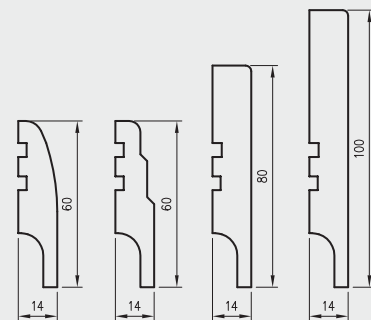

Listwa LPP4W długości 2,40 mb na płycie odpornej na wilgoć.

KRATKI WENTYLACYJNE

Do drzwi można wstawić łazienkową kratkę wentylacyjną tworzywową, dostępną w kolorach biały, beż, calvados, brąz, srebrna, kremowa, szary, czarny i popielaty (oprócz drzwi ramowych, przesuwanych, składanych, P.POŻ. oraz SOLID, ENTER) lub aluminiową

- » kratka wentylacyjna tworzywowa
- » kratka wentylacyjna aluminiowa

cena netto | cena brutto
27 zł | 33,21 zł
112 zł | 137,76 zł

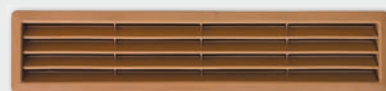

kratka wentylacyjna tworzywowa



kratka wentylacyjna aluminiowa

AKCESORIA WENTYLACYJNE I INNE

TULEJE WENTYLACYJNE DO DRZWI PŁYTOWYCH

Istnieje możliwość zakupu kompletu (5 szt.) tulei wentylacyjnych. DRE-Cell Decor, folia 3D, laminat CPL.

Ceny tulei

| kolekcja | cena netto | cena brutto |
|---------------------------------|------------|-------------|
| DRE-Cell, folia 3D, laminat CPL | 16 zł | 19,68 zł |

Cena za komplet 5 szt.



biały popielaty kremowy dąb orzech jasny calvados brąz szary czarny

TULEJE WENTYLACYJNE DO DRZWI RAMOWYCH

Do drzwi ramowych, poza VETRO, stosujemy tuleje tworzywowe (3 tuleje do drzwi „60”, 4 tuleje do drzwi „70”, 5 tulei do drzwi „80”-„100”)

TULEJE TWORZYWOWE

T2 popielaty, jasna szara mat, sliwy struktura, wiąz syberyjski, dąb craft bielony
T2 latte
T2 biały
T2 dąb grand
T2 dąb bielony
T2 wiąz, dąb vintage, dąb piaskowy
T2 orzech amerykański, orzech karmelowy, dąb rustikal
T2 dąb złoty ryfla
T2 orzech
T2 dąb polski, dąb evoke, dąb riviera
T2 orzech ciemny, heban* wenge ciemne
T2 wenge, wiąz antracyt
T2 dąb szary
T2 grafit /czarny



| MODEL | cena netto | cena brutto |
|--------------------------------------------------------------------------------------------------|------------|-------------|
| VERANO, NESTOR, AURI, ENA, SCALA, PIANO, PREMIUM, ELSA, FOSCA, TRIESTA, EVEN, REVA, SOLTE, VERSO | 6 zł | 7,38 zł |



Cena za 1 szt.

PODCIĘCIE WENTYLACYJNE

We wszystkich kolekcjach (oprócz SOLID, SOLID RC2, ENTER, P.POŻ, przesuwne, składane), na życzenie można wykonać podcięcie wentylacyjne.

| | cena netto | cena brutto |
|------------------------|------------|-------------|
| podcięcie wentylacyjne | 28 zł | 34,44 zł |



podcięcie wentylacyjne

ZAWIAS 13,5 MM DO DRZWI PRZYLGOWYCH

» (komplet część dolna i górna) 10 zł netto | 12,30 zł brutto
zawias o średnicy 13,5 mm w kolorze czarnym.



NASADKI NA ZAWIASY

» (kpl. 2 szt. na 1 zawias) 10 zł netto | 12,30 zł brutto
Nasadki tworzywowe przystosowane do zawiasów o średnicy 13,5.

» Naparstek (cena za 1 szt.)

18 zł netto | 22,14 zł brutto



złoty połysk chrom połysk chrom mat czarny biały



złoty złoty satyna chrom chrom satyna czarny

INFORMACJE TECHNICZNE

WYMIARY SKRZYDEŁ I ROZMIESZCZENIE ZAWIASÓW

Skrzydła przylgowe

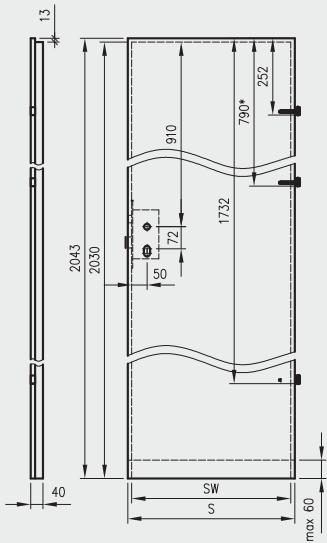

Skrzydła przylgowe:
Standard 10, Modern, Plus

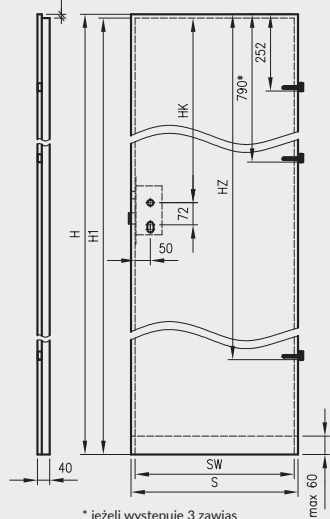

* jeżeli występuje 3 zawias

Skrzydła Sara Eco 2 z
odwróconą przylgą
w normie 202X

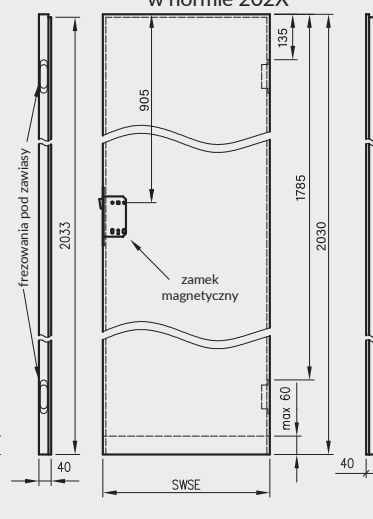

Skrzydła składane

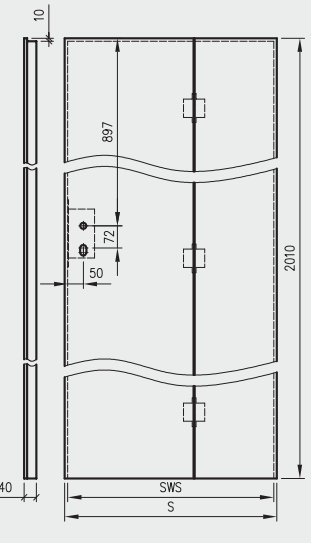

Skrzydła bezprzylgowe rozwiernie

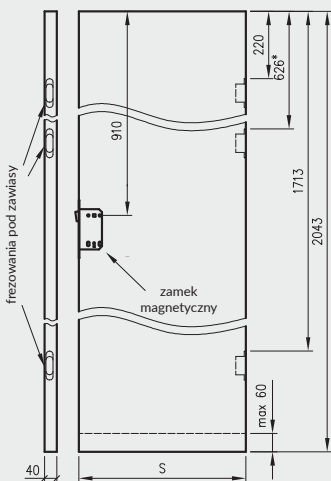

Skrzydła bezprzylgowe rozwiernie
Standard 10, Modern, Plus

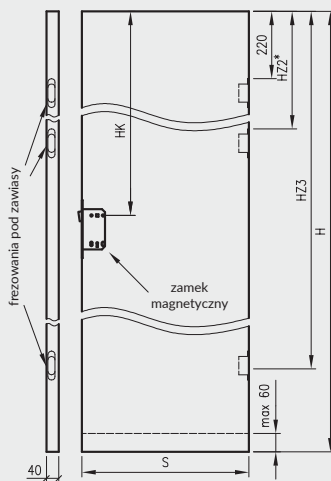

Skrzydła Sara Eco 2 bezprzylgowe
w normie 202X

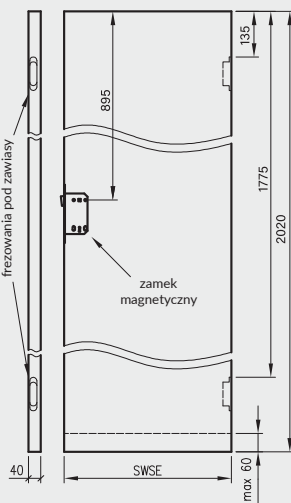

Skrzydła przesuwne do:

- kaset ościeżnicowych PA
- systemów SPAZIO CD
- systemów naściennych

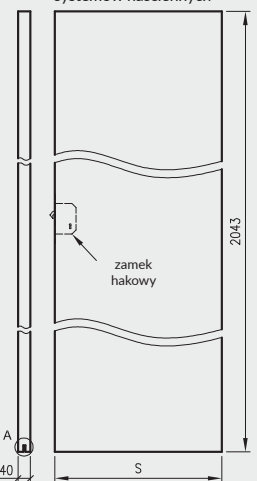

A - frezowania prowadzące

A - profil prowadzący w VETRO A, B, D

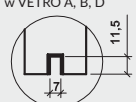

* jeśli występuje

Uwaga: zamki magnetyczne w dwóch wariantach rozstawu: 85mm na wkładkę patentową lub 90 mm na klucz zwykły oraz WC

Skrzydła Forca / Forca B

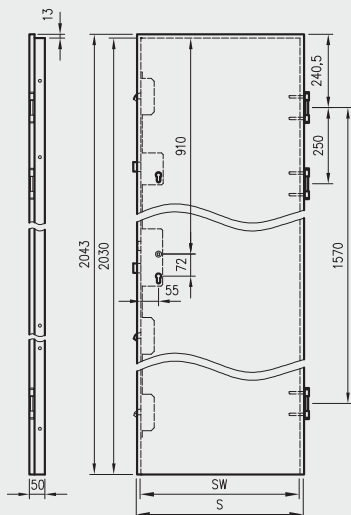

Skrzydła Athos / Olimp EI30

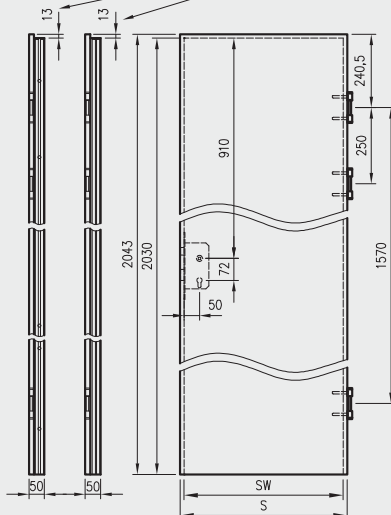

Skrzydła Olimp EI60**

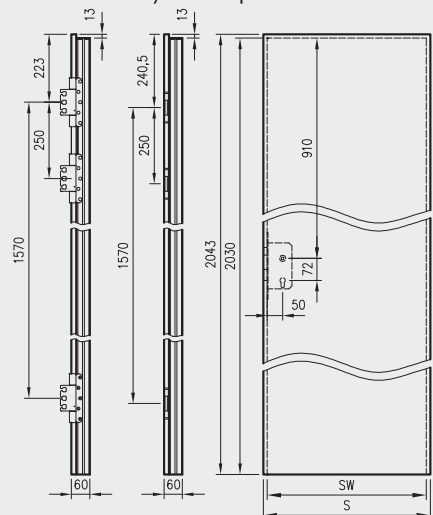

** Olimp EI60 dwa warianty zawiasów (w zależności od szerokości drzwi)

INFORMACJE TECHNICZNE

SZEROKOŚĆ SKRZYDEŁ

| Symbol wym. drzwi | S | SW | SWSE | SWS |
|-------------------|------|------|------|------|
| „60” | 644 | 618 | 620 | - |
| „70” | 744 | 718 | 720 | - |
| „80” | 844 | 818 | 820 | 824 |
| „90” | 944 | 918 | 920 | 924 |
| „100” | 1044 | 1018 | 1020 | 1024 |
| „110*” | 1144 | 1118 | - | - |

S – całkowita szerokość skrzydła
 SW – szerokość we wrębie (dotyczy skrzydeł przylgowych)
 SWSE – szerokość skrzydła Sara Eco 2
 SWS – szerokość we wrębie skrzydeł składanych
 * - szerokość „110” dostępna tylko w skrzydłach Standard 10, Athos, Enter Akustik i Olimp

Uwaga: Całkowita szerokość dostawek „40” wynosi 444 mm

DODATKOWE SZEROKOŚCI SKRZYDEŁ

| Symbol wym. drzwi | S | SW |
|------------------------------------------------------------|-----|-----|
| „90E” dla OLIMP EI30, ATHOS, FORCA, FORCA B | 959 | 933 |
| „90E” dla OLIMP EI60 | 973 | 947 |
| „90E” dla STANDARD, ENTER, ENTER AKUSTIK, SOLID, SOLID RC2 | 948 | 922 |

Standard inwestycyjny „90E” zapewnia 900mm światła przejścia w ościeżnicy ze skrzydłem otwartym pod kątem 90 stopni

WYMIARY SKRZYDEŁ W 4 WARIANTACH WYSOKOŚCI

(dotyczy skrzydeł STANDARD 10 oraz kolekcji MODERN i PLUS)

| H | H1 | HK | HZ | HZ2 | HZ3 |
|------|------|------|------|-----|------|
| 1983 | 1970 | 850 | 1672 | 606 | 1653 |
| 2043 | 2030 | 910 | 1732 | 626 | 1713 |
| 2110 | 2097 | 977 | 1799 | 647 | 1780 |
| 2240 | 2227 | 1107 | 1929 | 691 | 1910 |

H - wysokość całkowita skrzydła
 H1 - wysokość skrzydła we wrębie
 HK - odległość od górnego wrębu skrzydła do osi klamki
 HZ - odległość od górnej krawędzi skrzydła do punktu osadzenia trzeciego zawiasu

WYSOKOŚĆ SKRZYDEŁ

2043 mm – całkowita wysokość skrzydeł przylgowych i bezprzylgowych (2010 dla skrzydeł składanych)
 2030 mm – wysokość skrzydeł przylgowych we wrębie (2020 dla skrzydeł z odwróconą przylgą Sara Eco 2, 2000 dla skrzydeł składanych)
 2055 mm – całkowita wysokość skrzydeł z odwróconą przylgą
 1983, 2043, 2110, 2240 mm – całkowite możliwe wysokości skrzydeł STANDARD 10 oraz kolekcji MODERN i PLUS (1970, 2030, 2097, 2227 mm - mierzone we wrębie)

SKRACANIE SKRZYDEŁ

Istnieje możliwość skrócenia skrzydeł we własnym zakresie, maksymalnie o 60 mm (nie można skrać skrzydeł VETRO, PPOŻ, FORCA B, wszystkich kolekcji w wersji przesuwnej, skrzydeł biernych, skrzydeł szklanych, składanych oraz skrzydeł z uszczelką opadającą).

Uwaga: Skrzydło po skróceniu rekuperacyjnym – 15 mm, przystosowane jest do skrótu we własnym zakresie, maksymalnie o 45 mm.

SZCZELINY PROGOWE

Standardowa wysokość szczeliny pomiędzy skrzydłem a gotową podłogą wynosi 8 mm (15 mm w drzwiach FOLDE; 5-6 mm w drzwiach OLIMP).

UWAGI DOTYCZĄCE ZAWIASÓW

W skrzydłach przylgowych: ramowych, wejściowych (Enter, Enter Akustik, Solid) oraz innych kolekcji o szerokości nie mniejszej niż „90” montowane są 3 zawiasy wkręcane \varnothing 13,5 mm. W pozostałych skrzydłach przylgowych wewnątrzlokalowych możliwy jest wybór 2 lub 3 zawiasów.

Skrzydła SOLID RC2, FORCA, FORCA B, ATHOS oraz OLIMP EI30 wyposażone są w 3 zawiasy trójdzielne.

Skrzydła OLIMP EI60 w zależności od szerokości wyposażone są w 3 zawiasy trójdzielne lub 3 zawiasy SIMONSWERK VX 7939/160.

Skrzydła bezprzylgowe rozwierne mają wyfrezowane gniazda pod 2 lub 3 zawiasy wpuszczane, które są pakowane wraz z ościeżnicą.

Skrzydła Sara Eco 2 z odwróconą przylgą i bezprzylgowe mają wyfrezowane gniazda pod zawiasy wpuszczane, które są pakowane wraz z ościeżnicą.

Skrzydła składane posiadają 3 zawiasy wpuszczane, które łączą dwie części skrzydła.

Skrzydła z odwróconą przylgą mają wyfrezowane gniazda pod 2 zawiasy wpuszczane, które są pakowane wraz z ościeżnicą.

Skrzydło bezprzylgowe

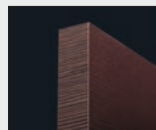

krawędź bez przylgi



zamek magnetyczny



zawias wpuszczany

Skrzydło przylgowe

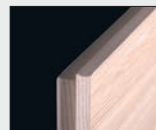

krawędź prosta



zawias wkręcany

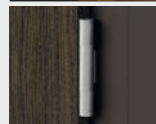

zawias trójdzielny



Zawias trójdzielny



Zawias SIMONSWERK VX 7939/160

INFORMACJE TECHNICZNE

GRUBOŚĆ SKRZYDEŁ I DOBÓR WKŁADKI PATENTOWEJ

| Rodzaj skrzydła | Grubość skrzydeł | proporcja w skrzydle (W0/Z0) | Zalecany ** wymiar wkładki (W/Z) | Dotyczy wkładki z gałką | |
|---------------------------------------|------------------|------------------------------|----------------------------------------|--------------------------------------------------------|--------------------------------------------------------|
| | | | | Wkładka z gałką po wewnętrznej stronie (W/Z) | Wkładka z gałką po zewnętrznej stronie (W/Z) |
| Skrzydła przylgowe | 40 | 14 / 26 | 25 / 40 ; 26 / 36 26 / 41 ; 30 / 40 | 25G / 40 ; 26G / 36 26G / 41 ; 30G / 40 27G / 40 | 25 / 40G ; 26 / 36G 26 / 41G ; 30 / 40G 27 / 40G |
| Skrzydła odwrócona przylga Sara Eco 2 | 40 | 24 / 16 | 35 / 30 ; 36 / 26 36 / 31 ; 40 / 30 | 35G / 30 ; 36G / 26 36G / 31 ; 40G / 30 | 35 / 30G ; 36 / 26G 36 / 31G ; 40 / 30G |
| Skrzydła bezprzylgowe | 40 | 20 / 20 | 31 / 31 ; 30 / 30 35 / 35 | 31G / 31 ; 30G / 30 35G / 35 | |
| Skrzydła bezprzylgowe Profi | 50 | 25/25 | 35/35 ; 36/36 40/40 ; 41/41 | 35G/35 ; 36G/36 41G/41 ; 40G/40 | |
| Skrzydła bezprzylgowe Sara Eco 2 | 40 | 16 / 24 | 30 / 35 ; 26 / 36 31 / 36 ; 30 / 40 | 30G / 35 ; 26G / 36 31G / 36 ; 30G / 40 | 30 / 35G ; 26 / 36G 31 / 36G ; 30 / 40G |
| Skrzydło z odwróconą przylgą | 40 | 27 / 13 | 40 / 25 ; 41 / 26 | 40G / 25 ; 41G / 26 | 40 / 25G ; 41 / 26G |
| Skrzydło z odwróconą przylgą Profi | 50 | 30/20 | 40/30 ; 41/31 45/35 | 40G/30 ; 41G/31 45G/35 | 40/30G ; 41/31G 45/35G |
| Skrzydła składane | 40 | 17/23 | 30/35 ; 31/36 30/40 | 30G / 35 ; 31G / 36 30G / 40 | 30 / 35G ; 31 / 36G 30 / 40G |
| p.poż. Athos | 50 | 21 / 29 | 31 / 41 ; 35 / 40 | 31G / 41 ; 35G / 40 | 31 / 41G ; 35 / 40G |
| Olimp EI30 | 50 | 18 / 32 | 30 / 45 ; 31 / 46 | 30G / 45 ; 31G / 46 | 30 / 45G ; 31 / 46G |
| Olimp EI60 | 60 | 28 / 32 | 40 / 45 ; 41 / 46 | 40G / 45 ; 41G / 46 | 40 / 45G ; 41 / 46G |
| p.poż. FORCA | 50 | 22 / 28 | 35 / 40 | | |
| SOLID RC2 | 40,6 | 14 / 26,6 | 26 / 40 ; 26 / 41 30 / 40 | | |

* Wkładki są obracalne – tzn. 25/40 = 40/25, 26G/36 = 36/26G

** Wymiar zalecany przy założeniu że szyld ma grubość 10 mm, a wkładka wystaje ponad szyld nie więcej niż 5 mm.

Rys. Dobór wymiaru wkładki bębnowej

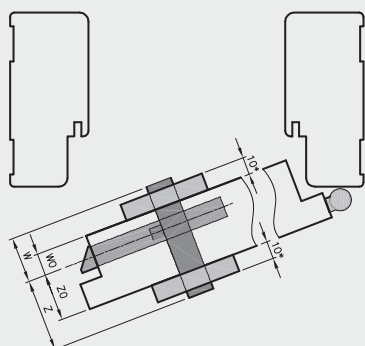

Rys. Dobór wymiaru wkładki z gałką

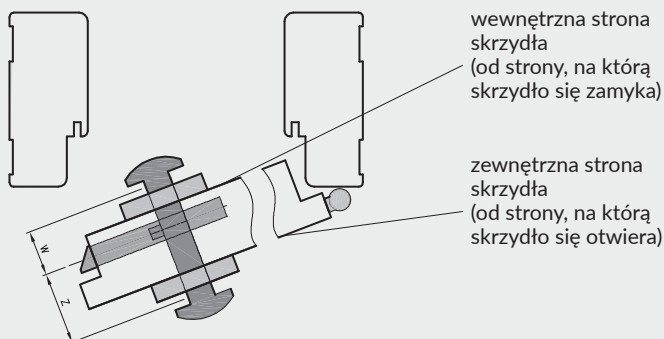

Wymiar wkładki obliczamy ze wzoru:

$W0 + \text{grubość szyldu} + 2 \pm 3 \text{ mm} / Z0 + \text{grubość szyldu} + 2 \pm 3 \text{ mm}$

gdzie:

W0 i Z0 – wartości podano w powyższej tabeli
grubość szyldu – mierzymy (w tabeli założono że szyld ma 10 mm grubości)

Dobór wkładki z gałką – jeżeli chcemy zamontować gałkę po:

- wewnętrznej stronie skrzydła – symbol gałki musi być przy wymiarze „W” (patrz 5 kolumna w tabeli)

- zewnętrznej stronie skrzydła – symbol gałki musi być przy wymiarze „Z” (patrz 6 kolumna w tabeli)

INFORMACJE TECHNICZNE

SKRZYDŁA PRZYLGOWE POJEDYNCZE

Oferujemy skrzydła: prawe, lewe oraz centra



SKRZYDŁA PRZYLGOWE PODWÓJNE

Oferujemy skrzydła podwójne: prawe - wówczas prawe skrzydło jest czynnym a lewe biernym oraz skrzydła podwójne lewe - wówczas lewe skrzydło jest czynnym a prawe biernym.

Skrzydło czynne posiada przylgę oraz zamek w standardzie. Dla drzwi dwuskrzydłowych krawędź od strony umieszczenia zamka skrzydła czynnego i biernego od strony umieszczenia zaczepu jest zawsze krawędzią prostą.

Natomiast skrzydło bierne posiada „kontrprzylgę” oraz w standardzie blachę zaczepową i „kantrygiel” (A)

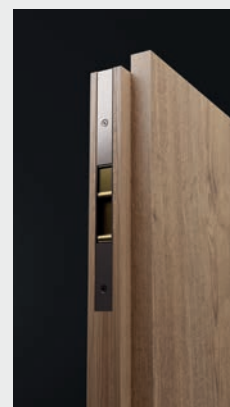

Kantrygiel (A)

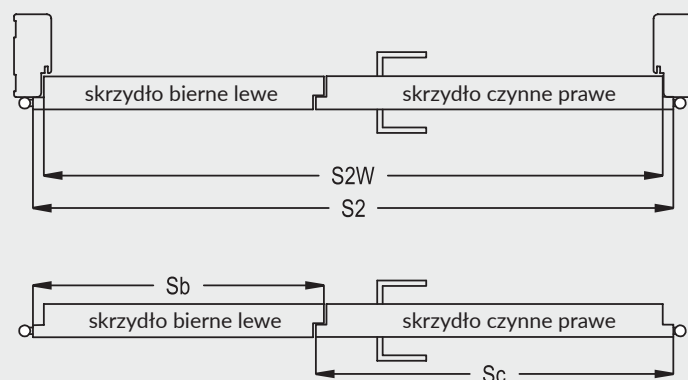

Wyłącznie ościeżnice naszej produkcji pasują do drzwi dwuskrzydłowych, dlatego zalecamy dokonywanie zakupu drzwi w kompletach. Komplet DRE obejmuje 2 skrzydła drzwiowe oraz ościeżnicę.

$$\boxed{\text{cena drzwi dwuskrzydłowych}} = \boxed{\text{cena skrzydła} \times 2} + \boxed{\text{cena ościeżnicy}}$$

| Symbol wymiaru | wymiary w [mm] | | |
|----------------|----------------|------|-----------------------------------------------|
| | S2 | S2W | kombinacja* Sc+Sb |
| „100d” | 1078 | 1052 | 644+444 |
| „110d” | 1178 | 1152 | 744+444 |
| ”120” | 1278 | 1252 | 844+444; 644+644 |
| ”130” | 1378 | 1352 | 944+444; 744+644; 644+744 |
| ”140” | 1478 | 1452 | 1044+444; 844+644; 744+744; 644+844 |
| ”150” | 1578 | 1552 | 944+644; 844+744; 744+844; 644+944 |
| ”160” | 1678 | 1652 | 1044+644; 944+744; 844+844; 744+944; 644+1044 |
| ”170” | 1778 | 1752 | 1044+744; 944+844; 844+944; 744+1044 |
| ”180” | 1878 | 1852 | 1044+844; 944+944; 844+1044 |
| ”190” | 1978 | 1952 | 1044+944; 944+1044 |
| ”200” | 2078 | 2052 | 1044+1044 |

kombinacja* - możliwe zestawienia szerokości skrzydeł czynnych (Sc) i biernych (Sb)

INFORMACJE TECHNICZNE

SKRZYDŁA BEZPRZYLGOWE-PRZESUWNE

Oferujemy skrzydła: prawe, lewe oraz centra (skrzydło bez zamka i uchwyty)

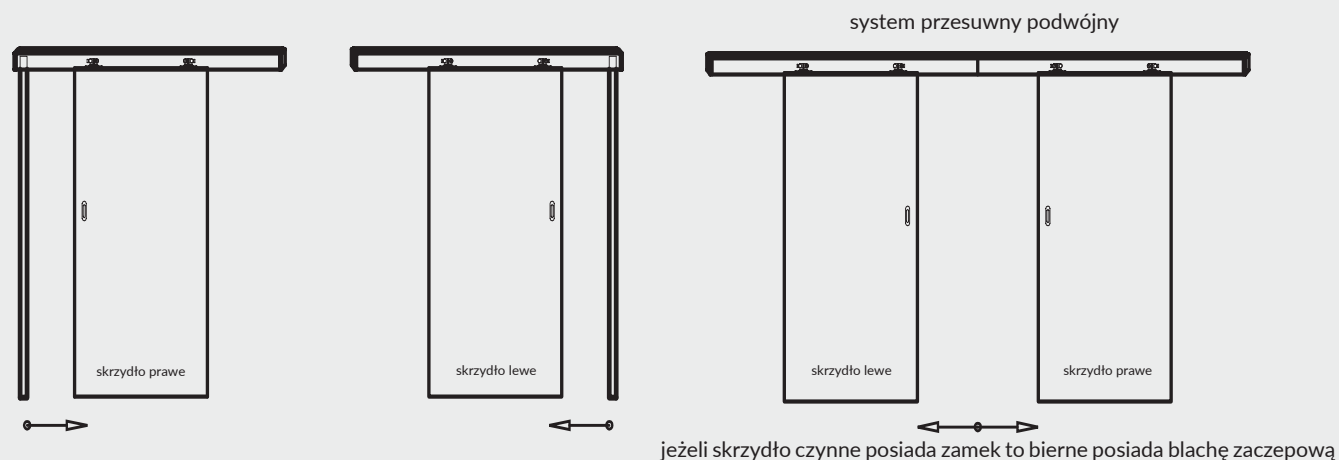

SKRZYDŁA BEZPRZYLGOWE POJEDYNCZE

Oferujemy skrzydła: prawe, lewe oraz centra



SKRZYDŁA BEZPRZYLGOWE PODWÓJNE

Oferujemy skrzydła podwójne: prawe - wówczas prawe skrzydło jest czynnym a lewe biernym oraz skrzydła podwójne lewe - wówczas lewe skrzydło jest czynnym a prawe biernym.

Skrzydło czynne posiada zamek w standardzie, natomiast skrzydło bierne blachę zaczepową i „kantrygiel”.

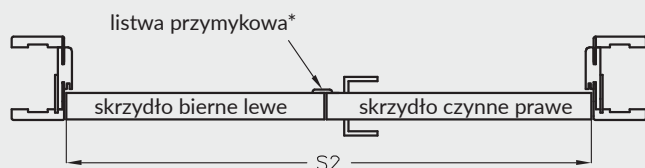

* do drzwi dwuskrzydłowych bezprzylgowych istnieje możliwość dokupienia listwy przymykowej szer. 30 mm

$$\boxed{\text{cena drzwi dwuskrzydłowych}} = \boxed{\text{cena skrzydła} \times 2} + \boxed{\text{cena ościeżnicy}}$$

| Symbol wymiaru | wymiary w [mm] | |
|----------------|----------------|-----------------------------------------------|
| | S2 | kombinacja* Sc+Sb |
| "120" | 1291 | 644+644 |
| "130" | 1391 | 744+644; 644+744 |
| "140" | 1491 | 844+644; 744+744; 644+844 |
| "150" | 1591 | 944+644; 844+744; 744+844; 644+944 |
| "160" | 1691 | 1044+644; 944+744; 844+844; 744+944; 644+1044 |
| "170" | 1791 | 1044+744; 944+844; 844+944; 744+1044 |
| "180" | 1891 | 1044+844; 944+944; 844+1044 |

kombinacja* - możliwe zestawienia szerokości skrzydeł czynnych (Sc) i biernych (Sb)

KONSTRUKCJA SKRZYDEŁ PŁYTOWYCH

- » Rama skrzydła wykonana z drewna iglastego lub z płyty MDF
- » Wypełnienie: wkład stabilizujący „plaster miodu” (A), płyta wiórowo-otworowa (B) oraz w drzwiach przeciwpożarowych: płyta wiórowa
- » Płyta zewnętrzna HDF 3 mm lub płyta zewnętrzna HDF 4 mm (Finea, Finea B, Enter, Enter Akustik, Solid)
- » Krawędź prosta lub bez przylgi

Płyty zewnętrzne skrzydeł uszlachetnione są:

- a) w kolekcji DRE-Cell dekor - folia dekoracyjna na bazie polipropylenu
- b) w folii 3D - folia 3D na bazie papieru dekoracyjnego
- c) w laminacie CPL - laminatem CPL gr. 0,15 - 0,2 mm lub 0,7 mm

Skrzydło drzwiowe przeciwpożarowe Olimp EI30

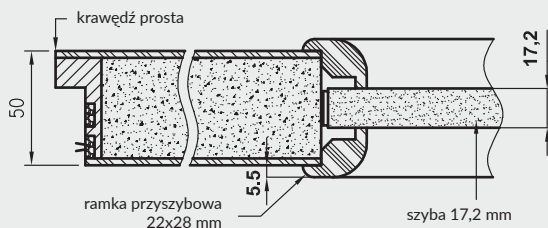

Skrzydło drzwiowe przeciwpożarowe Olimp EI60

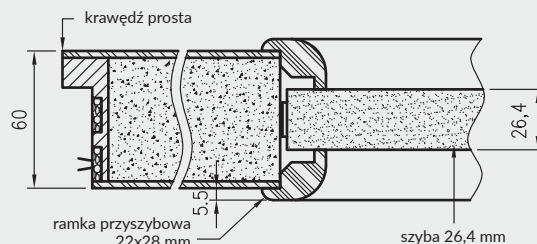

Skrzydło drzwiowe antywłamaniowe-przeciwpożarowe Forca EI30

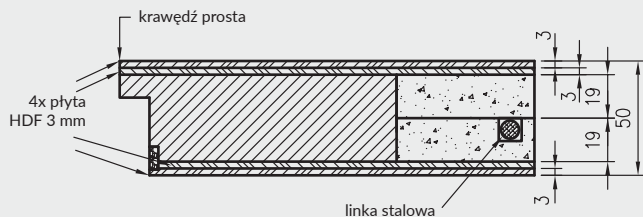

Skrzydło drzwiowe antywłamaniowe Forca B

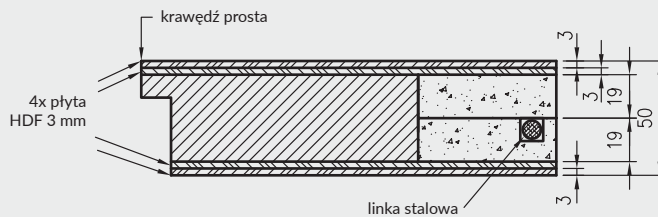

Skrzydło drzwiowe antywłamaniowe Solid RC2

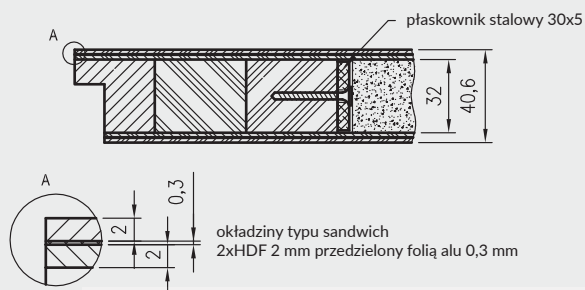

Skrzydło drzwiowe przeciwpożarowe Athos EI30

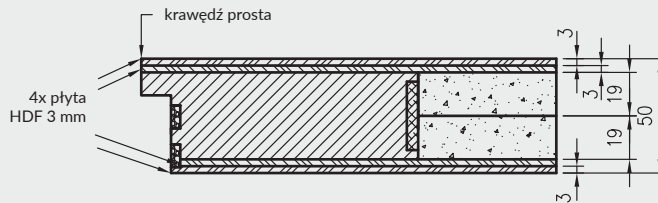

(A) Wkład stabilizujący „plaster miodu”

(B) Płyta wiórowo-otworowa

INFORMACJE TECHNICZNE

KONSTRUKCJA SKRZYDEŁ RAMOWYCH (NIE DOTYCZY KOLEKCJI VETRO A, B, C, D)

Konstrukcja skrzydeł ramowych wykonana jest w całości z płyt drewnopochodnych:

ramiaki pionowe z płyt drewnopochodnych - 40 mm

ramiaki poziome zewnętrzne z płyt drewnopochodnych - 35 mm

ramiaki poziome wewnętrzne:

- płyty drewnopochodne - 22 mm w skrzydłach Lumio, Vico, Auri, Piano, Even, Premium, Fosca, Verso, Reva, Solte, Triesta*, Ena*, Verano* (* W kolekcji Ena 1-2, Triesta 1-2, 1-2, Verano 1-2, ramiak przy dużej szybie wykonany z płyt drewnopochodnych - 35 mm. Natomiast w modelach Ena 3-5, Verano 3-5, 3-5 i Triesta 3 dwa ramiaki przy dużych szymbach wykonane z płyt drewnopochodnych - 35 mm.)

- płyty drewnopochodne - 35 mm w skrzydłach Nestor, Elsa, Scala, Berge, Estra.

Przekrój poziomy drzwi
Lumio, Vico, Auri, Verano, Piano, Premium, Fosca,
Verso, Ena, Even, Triesta, Reva, Solte

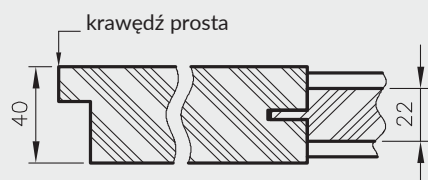

Przekrój poziomy drzwi Elsa



Przekrój poziomy drzwi Ena, Verano i Triesta
(przekrój na wysokości ramiaka przy dużej
szybie)



Przekrój poziomy drzwi Nestor



Przekrój poziomy drzwi Scala, Berge



WYPEŁNIENIA SKRZYDEŁ RAMOWYCH:

Scala A; - szyba 4 mm, płycina płaska HDF 4 mm

Scala B - szyba 4 mm, płycina profilowana MDF 19 mm

Elsa A - szyba 4 mm, płycina płaska HDF 4 mm

Elsa B - szyba 4 mm, płycina profilowana MDF 19 mm

Premium 1-3 - szyba 4 mm

Premium 4-7, 12 - szyba 4 mm, wstawki HDF 4 mm w kolorze skrzydła

Premium 8-11, 13 - szyba 4 mm, wstawki HDF 4 mm oklejone srebrnym laminatem

Piano 1-6 - szyba 4 mm, płycina profilowana MDF 16 mm

Piano 9-12 - szyba 4 mm, płycina profilowana MDF 19 mm

Fosca 1-3 - szyba 4 mm, płycina HDF 4 mm oklejona srebrnym laminatem

Fosca 4-6 - płycina HDF w kolorze skrzydła

Nestor, Berge - szyba 4 mm, płycina profilowana MDF 19 mm

Ena, Triesta, Auri, Verano, Even, Reva, Solte, Verso - szyba 4 mm

Estra - szyba 4 mm, płycina płaska MDF 16 mm, podcinana

profil płyciny MDF 19 mm
(Scala B, Piano 9-12, Elsa B,
Nestor, Berge)

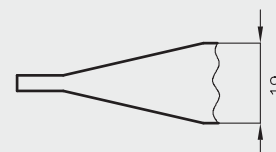

profil płyciny MDF 16 mm
(Piano 1, 2, 5, 6)

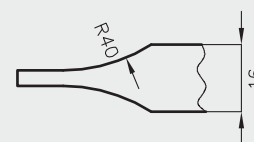

OKOPNIKI

Wykończenie wybranych modeli skrzydeł płytowych z krawędzią prostą tzw. okopnikami. Proponujemy skrzydła oklejone blachami o gr. 0,6 mm ze stali nierdzewnej w postaci paneli dolnych lub środkowych. Możliwe jest także jednocześnie występowanie obu paneli w wybranym skrzydle. Wysokość paneli wynosi 300 mm. Skrzydła z okopnikami powinny zawierać wypełnienie z płyty wiórowej otworowej.



model skrzydła z panelem dolnym

model skrzydła z panelem środkowym

model skrzydła z panelem dolnym i środkowym

Istnieje możliwość zamówienia panela dolnego z podcięciem wentylacyjnym.

UWAGA: W celu złożenia zamówienia prosimy o kontakt z Działem Kontraktów.

POZOSTAŁE INFORMACJE TECHNICZNE

- Przy zachowaniu standardowych wymiarów skrzydeł i ościeżnic szczelina pomiędzy „gotową” podłogą, a dolną krawędzią skrzydła wynosi 8 mm. W celu zmniejszenia powyższej szczeliny należy odpowiednio skrócić ościeżnicę od dołu (nie dotyczy FOLDE i OLIMP).
- Uwaga! Przed zakupem i montażem stolarki budowlanej należy sprawdzić czy wybrany rodzaj stolarki jest zgodny z wymogami projektu technicznego opracowanego dla danego projektu, w szczególności zaś należy upewnić się czy konstrukcja ścian i stropów umożliwia montaż stolarki budowlanej o masie określonej w poniższej tabeli:

| | Skrzydła drzwiowe | | | Ościeżnice | | Inne wyroby | |
|-----------------|-------------------|-----------|-----------------|------------|--------|------------------|-------------------|
| | wewnątrzlokalne | wejściowe | przeciwpożarowe | regulowane | proste | tunel regulowany | system przesuwany |
| Waga max | 50 kg* | 50 kg* | 105 kg* | 40 kg | 20 kg | 40 kg | 20 kg |

* maksymalna waga 1 skrzydła

- Skrzydło jest pakowane w folię termokurczliwą, a krawędzie są dodatkowo zabezpieczone styropianem lub wkładkami tekturowymi.
- Cena skrzydeł nie obejmuje klamki, sztyldów i wkładki patentowej (z wyjątkiem kolekcji SCALA A i B w wersji przylgowej i bezprzylgowej rozwiernej w okleinie DRE-Cell i folii 3D oraz kolekcji NESTOR i ELSA w wersji przylgowej i bezprzylgowej rozwiernej w okleinie DRE-Cell i folii 3D, w których klamka oraz sztyld jest za 1 zł netto).
- Istnieje możliwość zakupu drzwi i ościeżnic CENTRA (bez nawierceń na zamek i zawiasy - opcja niedostępna dla drzwi p.poż, ENTER/SOLID, ENTER AKUSTIK, SOLID RC2, FORCA B, Sara Eco 2, FOLDE) w cenie podobnego produktu z okuciami i nawierceniami. Ościeżnice CENTRA posiadają uszczelki. Komplet nie zawiera okuć.

PRZEKROJE OŚCIEŻNIC ALUMINIOWYCH

Profil DRE do drzwi bezprzylgowych otwieranych na zewnątrz

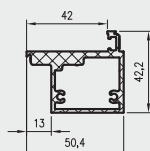

Profil DRE do drzwi z odwróconą przylgą otwieranych do wewnątrz

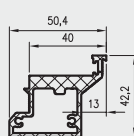

INFORMACJE TECHNICZNE

6. Zgodnie z obowiązującymi przepisami drzwi do łazienki, umywalni i wydzielonego ustępu powinny otwierać się na zewnątrz pomieszczenia, mieć co najmniej 0,8 m szerokości i 2 m wysokości oraz w dolnej części otwory o sumarycznym przekroju nie mniejszym niż 0,022 m² dla dopływu powietrza. Powierzchnia wentylacyjna drzwi jest sumą powierzchni dostępnych elementów wentylacyjnych: kratki wentylacyjnej (zapewnia osiągnięcie powierzchni wentylacyjnej 0,022 m² we wszystkich szerokościach drzwi) lub podcięcia wentylacyjnego lub tulei wentylacyjnych oraz powierzchni prześwitu pomiędzy skrzydłem a podłogą.

Zapewnienie powierzchni wentylacyjnej w drzwiach przylgowych**

| Symbol wymiaru drzwi | drzwi z tulejami wentylacyjnymi | | drzwi z podcięciem wentylacyjnym | |
|----------------------|--------------------------------------------------------------------|----------------------------------------------------------------|------------------------------------------------------------------------|----------------------------------------------------------------|
| | powierzchnia wentylacyjna tulei i prześwitu 8 mm [m ²] | wymagany prześwit dla spełnienia wymogu wentylacyjności [w mm] | powierzchnia wentylacyjna podcięcia i prześwitu 8 mm [m ²] | wymagany prześwit dla spełnienia wymogu wentylacyjności [w mm] |
| "100" | 0,011 | 19* | 0,033 | 0 |
| "90" | 0,010 | 21* | 0,029 | 1 |
| "80" | 0,009 | 24* | 0,025 | 4 |
| "70" | 0,008 | 28* | 0,021 | 14* |
| "60" | 0,007 | 33* | 0,018 | 35* |

Zapewnienie powierzchni wentylacyjnej w drzwiach Sara Eco 2 oraz we wszystkich drzwiach bezprzylgowych rozwiernych

| Symbol wymiaru drzwi | drzwi z tulejami wentylacyjnymi | | drzwi z podcięciem wentylacyjnym | |
|----------------------|--------------------------------------------------------------------|----------------------------------------------------------------|------------------------------------------------------------------------|----------------------------------------------------------------|
| | powierzchnia wentylacyjna tulei i prześwitu 8 mm [m ²] | wymagany prześwit dla spełnienia wymogu wentylacyjności [w mm] | powierzchnia wentylacyjna podcięcia i prześwitu 8 mm [m ²] | wymagany prześwit dla spełnienia wymogu wentylacyjności [w mm] |
| "100" | 0,0112 | 19* | 0,033 | 0 |
| "90" | 0,0104 | 21* | 0,029 | 1 |
| "80" | 0,0096 | 23* | 0,025 | 4 |
| "70" | 0,0082 | 27* | 0,021 | 12* |
| "60" | 0,0074 | 32* | 0,018 | 31* |

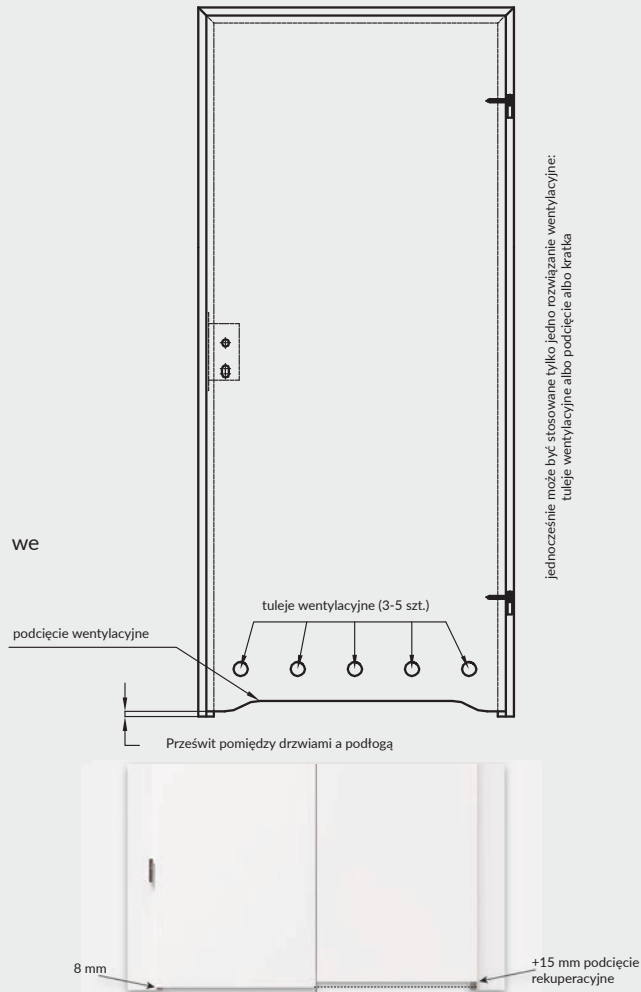

Powyżej podano wymaganą wysokość prześwitu pod drzwiami, zapewniającą 0,022 m² całkowitej powierzchni wentylacyjnej. Standardowo prześwit ten dla skrzydeł wynosi 8 mm.

* należy zwiększyć prześwit do podanej wysokości poprzez skrócenie skrzydła od dołu (w przypadku gdy skrócenie jest możliwe - patrz **)

** Wyjątki nieujęte w tabeli (skrzydła których nie można skrócić):

- Kolekcje Vetro A, D i E – zastosowanie podcięcia wentylacyjnego w drzwiach o szerokości „80”-„100” oraz standardowego prześwitu pod drzwiami (8 mm) zapewni spełnienie wymogu wentylacyjności.
- Kolekcja Vetro B – nie spełnia wymogów wentylacyjności.
- Skrzydła przesuwne – z uwagi na konstrukcję systemu przesuwne (oddalenie od ściany/tunelu o 12 mm) spełniają wymóg wentylacyjności bez konieczności stosowania dodatkowych opcji.
- Nie można skrać także drzwi dwuskrzydłowych oraz składanych FOLDE.

PODCIĘCIA WENTYLACYJNE

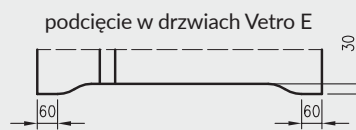
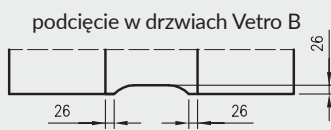
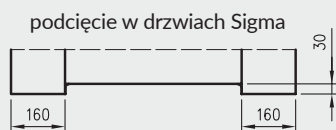
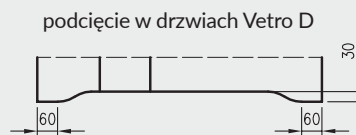
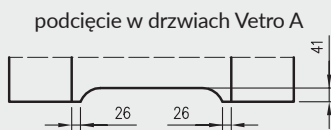
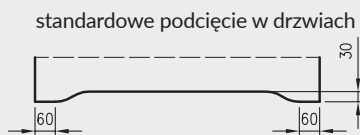

























GALLA 1 decormat - system przesuwny drzwi szklanych

OBJAŚNIENIA:

cena netto | **cena brutto**

-  drzwi płytowe, okleina DRE-Cell
-  drzwi ramowe, okleina DRE-Cell
-  drzwi wejściowe, okleina DRE-Cell
-  drzwi płytowe, folia 3D
-  drzwi ramowe, folia 3D
-  drzwi wejściowe, folia 3D
-  drzwi płytowe, folia Finish
-  drzwi płytowe, malowane
-  drzwi ramowe, malowane
-  drzwi ramowe, laminowane

-  drzwi płytowe, laminat CPL
-  drzwi wejściowe, laminat CPL
-  drzwi techniczne, laminat CPL
-  drzwi szklane
-  drzwi płytowe Profi
-  drzwi płytowe Sara Eco 2
-  drzwi dymoszczelne
-  drzwi przeciwpożarowe
-  drzwi antywłamaniowe
-  drzwi płytowe, lakierowane
-  drzwi płytowe, laminat synchroniczny
-  drzwi ramowe, laminat synchroniczny

Ceny w katalogu podane są w PLN.

Podane ceny skrzydeł drzwiowych nie obejmują ceny ościeżnicy i klamki.

Cennik obowiązuje od dnia 01.03.2024 r.

Producent udziela 24 miesięcznej gwarancji na skrzydła drzwiowe i ościeżnice.

Użyte w katalogu zdjęcia i wizualizacje przedstawiają skrzydła w szerokości 80 cm (nie dotyczy dostawek). W przypadku innych szerokości skrzydeł, proporcje rozmieszczenia wzoru kolekcji, szklenia, ramek, frezowań, grafiki będą ulegały zmianie.

Więcej informacji oraz instrukcja montażu dostępne są w karcie gwarancyjnej produktu.

Folder nie stanowi oferty w rozumieniu prawa i jest publikowany jedynie dla celów informacyjnych. Powyższe informacje są aktualne w chwili ukazania się niniejszej publikacji. Prowadząc politykę ciągłego rozwoju zastrzegamy sobie prawo do zmian i ulepszeń produktów przedstawionych w folderze bez uprzedniego powiadomienia. Kolorystyka przedstawiona w katalogu może się różnić od rzeczywistej. Zastrzegamy sobie prawo do błędów w druku.

Aprobaty:

Krajowa Ocena Techniczna ITB-KOT-2019/0860 wydanie 1 (system przesuwny)

Krajowa Ocena Techniczna ITB-KOT-2018/0633 wydanie 2 (drzwi przeciwpożarowe FORCA, ATHOS)

Krajowa Ocena Techniczna ITB-KOT-2022/2051 wydanie 1 (drzwi szklane)

Krajowa Ocena Techniczna ITB-KOT-2021/1945 wydanie 1 (drzwi składane i przesuwne szklane)

Krajowa Ocena Techniczna ITB-KOT-2017/0011 wydanie 2 (ENTER/SOLID/SOLID RC2)

Krajowa Ocena Techniczna ITB-KOT-2018/0407 wydanie 2 (OLIMP)

PN-EN 14351-2:2018-E12 (drzwi wewnątrzlokalowe)

Krajowa Ocena Techniczna ITB-KOT-2019/1132 wydanie 1 (drzwi SARA)

Krajowa Ocena Techniczna ITB-KOT-2019/0805 wydanie 1 (ościeżnice stalowe)